

# Cota: 559

Cota Antiga: B/1/18 (05)

“Residência Universitária Feminina”

“Mobiliário/Iluminação  
Complementar/Decoração e  
Equipamento”

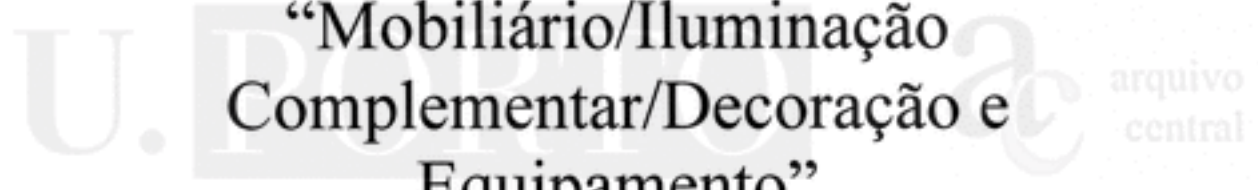



DECORAÇÕES

Móveis Costa

L. COSTA, L.<sup>DA</sup>

559-442

2-7

EXPOSIÇÃO E VENDAS  
RUA RICARDO JORGE, 34  
PRÉDIO DO CINEMA TRINDADE  
TELEFONE. 27502

FÁBRICA • RUA JOÃO PEDRO RIBEIRO, 701 E 703 • TELEF. 40840 • PORTO

MINISTERIO DAS OBRAS PUBLICAS  
DIRECÇÃO-GERAL DAS CONSTRUÇÕES ESCOLARES  
DIRECÇÃO DAS INSTALAÇÕES UNIVERSITARIAS

FORNECIMENTO DE MOBILIARIO ILUMINAÇÃO COMPLEMENTAR, DECORAÇÃO E EQUIPAMENTO PARA A RESIDENCIA UNIVERSITARIA FEMININA DO PORTO

PROPOSTA

L. Costa Lda., (Móveis Costa), com séde na Rua Ricardo Jorge, 34 no Porto, depois de ter tomado conhecimento do objecto do fornecimento de "MOBILIARIO, ILUMINAÇÃO COMPLEMENTAR, DECORAÇÃO E EQUIPAMENTO PARA A RESIDENCIA UNIVERSITARIA FEMININA DO PORTO", a que se refere o anuncio publicado no Diário do Governo, III Série, nº. 43, datado de 20 de Fevereiro de 1973, obriga-se a executar a totalidade do fornecimento, em conformidade com o Caderno de Encargos, pelo preço global de Esc: 5.114.703,00 (CINCO MILHÕES CENTO E CATORZE MIL SETECENTOS E TRES ESCUDOS).

Mais declara que renuncia a qualquer foro especial e se submete, em tudo o que respeitar á execução do seu contrato, ao que se achar prescrito na legislação portuguesa em vigor.

Prazo de entrega: 240 (duzentos e quarenta dias).

Porto, 19 de Março de 1973

L. COSTA, L.D.A.  
O GERENTE

*João Costa*

*acc. de  
T. Matos*  
*João Costa*  
*RP*



DECORAÇÕES

*Móveis Costa*L. COSTA, L.<sup>DA</sup>

539-440

2-7-1

EXPOSIÇÃO E VENDAS  
RUA RICARDO JORGE, 34  
PRÉDIO DO CINEMA TRINDADE  
TELEF. N.º 27502

FÁBRICA • RUA JOÃO PEDRO RIBEIRO, 701 E 703 • TELEF. 40640 DO PORTO

MINISTERIO DAS OBRAS PUBLICAS  
DIRECÇÃO-GERAL DAS CONSTRUÇÕES ESCOLARES  
DIRECÇÃO DAS INSTALAÇÕES UNIVERSITARIAS

FORNECIMENTO DE MOBILIARIO ILUMINAÇÃO COMPLEMENTAR, DECORAÇÃO E EQUIPAMENTO PARA A RESIDENCIA UNIVERSITARIA FEMININA  
DO PORTO

RELAÇÃO DE PREÇOS UNIATRIOS

DESENHO	UNITARIOS	PARCIAIS
1 ==-24 mesas tubo aço rectangulares	1.600g00	38.400g00
1 ---6 mesas idem idem quadradas	1.500g00	9.000g00
2 ---108 cadeiras estrutura aço	650g00	70.200g00
3 ---125 cadeira maple, madeira	1.300g00	162.500g00
4 ---5 móvel aparador	4.200g00	21.000g00
5 ---2 quadros de avisos	550g00	1.100g00
6 ---5 armários vestiários metálicos	2.200g00	11.000g00
7 ---5 mesas de cabeceira em madeira	1.000g00	5.000g00
7 ---5 camas individuais	4.050g00	20.250g00
8 ---1 guarda fatos em madeira		8.490g00
9 ---10 bancos estofados	800g00	8.000g00
9 ---3 mesas baixas	1.800g00	5.400g00
10 ---10 mesas baixas 1,00xo,50	1.280g00	12.280g00
10 ---20 mesas baixas 0,75xo,75	1.300g00	26.000g00
11 ---5 mesas circulares	1.860g00	9.300g00
12 ---1 estante em madeira		14.700g00
13 ---1 estante em madeira		16.000g00
14 ---1 sofá de 5 lugares		13.000g00
15 ---3 sofás de 3 lugares	7.300g00	21.900g00
16 ---7 sofás de 2 lugares	5.600g00	39.200g00
17 ---26 poltronas idênticas ao sofá	3.650g00	94.900g00
18 ---1 balcão bar		11.700g00
19 ---4 bancos de bar	860g00	3.440g00
20 ---31 cadeiras estofadas	1.050g00	32.550g00
21 ---1 estante em madeira		18.000g00
21 ---1 estante análoga c/ 3 elementos		10.880g00
21 21 ---1 prateleira em madeira		1.800g00
21 21 ---1 prateleira em angulo		1.800g00
22 ---1 estante de madeira		10.700g00
23 ---2 secretárias	5.750g00	11.500g00
24 ---1 cadeira giratória c/ braços		2.900g00
24 ---1 cadeira giratória sem braços		2.000g00
25 ---2 sofás c/ costas fixadas á parede	8.500g00	17.000g00
26 ---1 estante de 3 elementos		10.900g00
26 ---2 elementos de estante só c/ portas	9.200g00	18.400g00
27 ---1 balcão vestiário		4.400g00
27 ---1 mesa para P.B.X.		1.950g00
27 27 ---1 conjunto 2 prateleiras		3.500g00
27 27 ---1 recipiente para g.chuvas		1.500g00
A transportar		772.540g00

L. COSTA, LDA.  
GERENTES*Joaquim Costa*



DECORAÇÕES

*Móveis Costa*L. COSTA, L.<sup>DA</sup>559-438  
2-7 2EXPOSIÇÃO E VENDAS  
RUA RICARDO JORGE, 34  
PRÉDIO DO CINEMA TRINDADE  
TELEFONE. 27502

FÁBRICA • RUA JOÃO PEDRO RIBEIRO, 701 E 703 • TELEF. 40640 • PORTO

				Transporte	
27	28	---	1	conjunto de régua c/ cabides	772.540g00
	28	---	9	bancos genoflexório	3.500g00
	29	---	1	altar amovível de madeira	1.050g00
	30	---		revestimento da parede da capela	9.450g00
30	31	---	1	estante de leitura	9.300g00
	31	---	1	cómoda c/ 5 gavetas	28.350g00
	32	---	1	cama de exames	2.500g00
	33	---	1	estante metálica	3.580g00
33	34	---		42 m.l. de prateleiras	1.600g00
	34	---	1	móvel bar e T.V.	3.600g00
	35	---	1	consóla de madeira	3.600g00
	36	---	1	móvel aparador c/ 2 corpos	6.300g00
	37	---	1	mesa de jantar	5.188g00
	38	---	1	armário bengaleiro de madeira	9.000g00
	39	---	6	guarda fatos	10.000g00
	40	---	1	conjunto de duas camas, pessoa	4.200g00
	40	---	3	mesas de cabeceira	9.500g00
	41	---	1	cómoda c/ 4 gavetas	9.900g00
	42	---	113	cadeiras, assento estofado	590g00
	42	---	90	mesas baixas redondas	1.000g00
	43	---	1	cama, estrado, colchão, 2 almofadas	59.400g00
	43	---	2	mesas de cabeceira c/ gaveta	17.500g00
	44	---	1	cómoda c/ 4 gavetas	3.000g00
	44	---	1	espelho c/ moldura	1.000g00
	45	---	1	cama, estrado, colchão molas	3.350g00
	45	---	1	mesa de cabeceira c/ gaveta	66.670g00
	46	---	1	cómoda c/ 6 gavetas	90.000g00
	46	---	1	toucador-mesa cabeceira	7.290g00
	46	---	2	espelhos c/ moldura pintada	985g00
	46	---	1	banqueta estofada	1.970g00
	47A	---	95	camas c/ almofada summa	3.890g00
	47A	---	95	prateleiras sanca luz	900g00
	48	---	110	cómodas papeleiras	7.100g00
	49	---	80	guarda fatos	1.000g00
	50	---	5	guarda fatos c/ prateleira	5.400g00
	51	---	5	guarda fatos c/ gavetas	4.000g00
	52	---	5	camas, colchão, estrado, travesseiro	4.000g00
	52	---	5	mesas de cabeceira	1.800g00
	53	---	5	mesas de ligação	1.150g00
	54	---	85	painéis conforme desenho	5.950g00
	55	---	10	armários, etc. conforme desenho	56.525g00
	57	---	95	régua c/ cabides, espelho etc.	171.000g00
	58n	---	5	armário rouparia	429.000g00
	58	---	5	armários c/ 5 elementos	532.000g00
	58	---	5	armários de parede	26.000g00
	59	---	1	mesa de biblioteca	37.500g00
					35.000g00
					5.000g00
					14.500g00
					646.000g00
					62.000g00
					123.500g00
					21.250g00
					52.500g00
					21.250g00
					4.650g00

A transportar

L. COSTA, L.<sup>DA</sup>  
o GERENTE

3.390.703g00

*João Costa*



DECORAÇÕES

*Móveis Costa*

L. COSTA, L. DA

559-436 2-7-3

EXPOSIÇÃO E VENDAS  
RUA RICARDO JORGE, 34  
LEGADO AO CINEMA TRINDADE  
TELEFONE. 27502

FÁBRICA • RUA JOÃO PEDRO RIBEIRO, 701 E 703 • TELEF. 40640 • PORTO

Transporte

3.390.703,00

DECORAÇÃO

Cortinas tecido acrilico translucido

2 de 1,80x2,80

4 " 3,00x2,80

1 " 2,00x2,80

2 " 2,00x1,50

1 " 1,80x1,50

1 " 1,50x1,50

5 " 3,00x2,80

1 " 2,80x2,80

1 " 1,80x2,80

1 " 1,20x2,80

1 " 3,00x2,80

1 " 3,00x2,80

1 " 3,00x2,80

1 " 3,00x2,80

3 " 2,20x1,50

1 " 2,00x3,00

1 " 2,50x3,00

1 " 1,20x1,50

1 " 1,80x1,50

1 " 1,20x1,50

2 " 1,20x2,00

95" 1,20x1,50

15" 2,00x2,50

5 " 3,00x2,50

Cortinas de tecido de algodão e fibra

Mesma distribuição das anteriores

Alcatifa tipo Tapinil

1 com 108,00 m2

1 " 14,85 "

1 " 15,75 "

1 " 13,50 "

1 " 49,00 "

1 " 28,00 "

1 " 45,00 "

Tapetes Matador

2 com 1,00x1,00

1 " 1,00x1,00

1 " 2,50x1,50

Tapetes de lã debruado tipo alcatifa

7 com 1,20x1,00

10 " 1,20x1,00

95 " 1,50x1,50

5 " 2,00x3,50

143 quadros diversos

900 mt2 de tela vinilica elástica colada

153.000,00

A transportar

L. COSTA, L. DA  
O GERENTE*Joaquim Costa*

4.126.093,00

PORTO

ac

arquivo  
central

172.020,00

201.840,00

47.950,00

16.200,00

92.900,00

51.480,00



DECORAÇÕES

*Móveis Costa*

L. COSTA, L.<sup>DA</sup>

559-434

EXPOSIÇÃO E VENDAS  
RUA RICARDO JORGE, 34  
PRADO AO CINEMA TRINDADE  
TELEFONE. 27502

FÁBRICA • RUA JOÃO PEDRO RIBEIRO, 701 E 703 • TELEF. 40640 • PORTO

Transporte

4.126.093,00

EQUIPAMENTO

95 armários farmácia	650,00	61.750,00
96 espelhos 0,75x0,75 c/ prateleira	1.950,00	187.200,00
9 espelhos análogos s/ prateleira	1.800,00	16.200,00
216 toalheiros tipo Sonafi c/0,50	120,00	25.920,00
102 porta rolos cromados	160,00	16.320,00
126 toalheiros tipo Sonafi, argola	80,00	10.080,00
90 cortinas de plástico quartos banho	250,00	22.500,00
7 cortinas c/ 1,70x2,00	220,00	1.540,00
212 armaduras c/ lâmpadas fluorescentes	1.900,00	402.800,00
200 apliques c/ lâmpadas incandescentes	1.100,00	220.000,00
27 candeeiros de mesa	900,00	24.300,00

5.114.703,00

Porto, 20 de Março de 1973

L. COSTA, LDA  
GERENTE

U. PORTO

*Luís Costa*

arquivo  
central



DECORAÇÕES

Móveis Costa

L. COSTA, L. DA

EXPOSIÇÃO E VENDAS  
RUA RICARDO JORGE, 34  
PRÉDIO AO CINEMA TRINDADE  
TELEFONE. 27502

FÁBRICA • RUA JOÃO PEDRO RIBEIRO, 701 E 703 • TELEF. 40840 • PORTO

MINISTERIO DAS OBRAS PUBLICAS  
DIRECÇÃO-GERAL DAS CONSTRUÇÕES ESCOLARES  
DIRECÇÃO DAS INSTALAÇÕES UNIVERSITARIAS

FORNECIMENTO DE MOBILIARIO ILUMINAÇÃO COMPLEMENTAR, DECORAÇÃO E EQUIPAMENTO PARA A RESIDENCIA UNIVERSITARIA FEMININA DO PORTO

PROPOSTA

L. Costa Lda., (Móveis Costa), com séde na Rua Ricardo Jorge, 34 no Porto, depois de ter tomado conhecimento do objecto do fornecimento de "MOBILIARIO, ILUMINAÇÃO COMPLEMENTAR, DECORAÇÃO E EQUIPAMENTO PARA A RESIDENCIA UNIVERSITARIA FEMININA DO PORTO", a que se refere o anuncio publicado no Diário do Governo, III Série, nº. 43, datado da 20 de Fevereiro de 1973, obriga-se a executar a totalidade do fornecimento, em conformidade com o Caderno de Encargos, pelo preço global de Esc: 5.114.703,00 (CINCO MILHÕES CENTO E CATORZE MIL SETECENTOS E TRES ESCUDOS).

Mais declara que renuncia a qualquer foro especial e se submete, em tudo o que respeitar á execução do seu contrato, ao que se achar prescrito na legislação portuguesa em vigor.

Prazo de entrega: 240 (duzentos e quarenta dias).

Porto, 19 de Março de 1973

L. COSTA, L. DA.  
GERENTE

*Joaquim Costa*



DECORAÇÕES

Móveis Costa

L. COSTA, L.<sup>DA</sup>

559-430

EXPOSIÇÃO E VENDAS  
RUA RICARDO JORGE, 34  
PRÉDIO AO CINEMA TRINDADE  
TEL. 27502

FÁBRICA • RUA JOÃO PEDRO RIBEIRO, 701 E 703 • TELEF. 40840 • PORTO

MINISTERIO DAS OBRAS PUBLICAS  
DIRECCÃO-GERAL DAS CONSTRUÇÕES ESCOLARES  
DIRECCÃO DAS INSTALAÇÕES UNIVERSITARIAS

FORNECIMENTO DE MOBILIARIO ILUMINAÇÃO COMPLEMENTAR, DECORAÇÃO E EQUIPAMENTO PARA A RESIDENCIA UNIVERSITARIA FEMININA  
DO PORTO

RELAÇÃO DE PRECOS UNIATRIOS

DESENHO	UNITARIOS	PARCIAIS
1 ---24 mesas tubo aço rectangulares	1.600g00	38.400g00
1 ---6 mesas idem idem quadradas	1.500g00	9.000g00
2 ---108 cadeiras estrutura aço	650g00	70.200g00
3 ---125 cadeira maple, madeira	1.300g00	162.500g00
4 ---5 móvel aparador	4.200g00	21.000g00
5 ---2 quadros de avisos	550g00	1.100g00
6 ---5 armários vestiários metálicos	2.200g00	11.000g00
7 ---5 mesas de cabeceira em madeira	1.000g00	5.000g00
7 ---5 camas individuais	4.050g00	20.250g00
8 ---1 guarda fatos em madeira		8.490g00
9 ---10 bancos estofados	800g00	8.000g00
9 ---3 mesas baixas	1.800g00	5.400g00
10 ---10 mesas baixas 1,00xo,50	1.280g00	12.280g00
10 ---20 mesas baixas 0,75xo,75	1.300g00	26.000g00
11 ---5 mesas circulares	1.860g00	9.300g00
12 ---1 estante em madeira		14.700g00
13 ---1 estante em madeira		16.000g00
14 ---1 sofá de 5 lugares		13.000g00
15 ---3 sofás de 3 lugares	7.300g00	21.900g00
16 ---7 sofás de 2 lugares	5.600g00	39.200g00
17 ---26 poltronas idênticas ao sofá	3.650g00	94.900g00
18 ---1 balcão bar		11.700g00
19 ---4 bancos de bar	860g00	3.440g00
20 ---31 cadeiras estofadas	1.050g00	32.550g00
21 ---1 estante em madeira		18.000g00
21 ---1 estante análoga c/ 3 elementos		10.880g00
22 ---1 prateleira em madeira		1.800g00
22 ---1 prateleira em angulo		1.800g00
22 ---1 estante de madeira		10.700g00
23 ---2 secretárias	5.750g00	11.500g00
24 ---1 cadeira giratória c/ braços		2.900g00
24 ---1 cadeira giratória sem braços		2.000g00
25 ---2 sofás c/ costas fixadas à parede	8.500g00	17.000g00
26 ---1 estante de 3 elementos		10.900g00
26 ---2 elementos de estante só c/ portas	9.200g00	18.400g00
27 ---1 balcão vestiário		4.400g00
27 ---1 mesa para P.B.X.		1.950g00
28 ---1 conjunto 2 prateleiras		3.500g00
28 ---1 recipiente para g.chuvas		1.500g00
A transportar		772.540g00

L. COSTA, L.<sup>DA</sup>  
GERENTE



DECORAÇÕES

Móveis Costa

L. COSTA, L.<sup>DA</sup>EXPOSIÇÃO E VENDAS  
RUA RICARDO JORGE, 34  
PRÓXIMO AO CINEMA TRINDADE  
TELEFONE 27502

FÁBRICA • RUA JOÃO PEDRO RIBEIRO, 701 E 703 • TELEF. 40640 • PORTO

		Transporte	772,540g00
28	---1	conjunto de réguas c/ cabides	3.500g00
28	---9	bancos genoflexório	1.050g00
29	---1	altar amovível de madeira	9.450g00
30	---	revestimento da parede da capela	9.300g00
31	---1	estante de leitura	28.350g00
31	---1	cómoda c/ 5 gavetas	2.500g00
32	---1	cama de exames	3.580g00
33	---1	estante metálica	1.600g00
34	---	42 m.l. de prateleiras	3.600g00
34	---1	móvel bar e T.V.	6.300g00
35	---1	consóla de madeira	5.188g00
36	---1	móvel aparador c/ 2 corpos	9.000g00
37	---1	mesa de jantar	10.000g00
38	---1	armário bengaleiro de madeira	4.200g00
39	---6	guarda fatos	9.500g00
40	---1	conjunto de duas camas, pessoa	9.900g00
40	---3	mesas de cabeceira	59.400g00
41	---1	cómoda c/ 4 gavetas	1.000g00
42	---113	cadeiras, assento estofado	3.000g00
42	---90	mesas baixas redondas	590g00
43	---1	cama, estrado, colchão, 2 almofadas	1.000g00
43	---2	mesas de cabeceira c/ gaveta	90.000g00
44	---1	cómoda c/ 4 gavetas	985g00
44	---1	espelho c/ moldura	7.290g00
45	---1	cama, estrado, colchão molas	1.970g00
45	---1	mesa de cabeceira c/ gaveta	3.390g00
46	---1	cómoda c/ 6 gavetas	900g00
46	---1	toucador-mesa cabeceira	7.100g00
46	---2	espelhos c/ moldura pintada	1.000g00
46	---1	banqueta estofada	5.400g00
47A	---95	camas c/ almofada sumama	4.000g00
47A	---95	prateleiras sanca luz	1.200g00
48	---110	cómodas papelceiras	1.150g00
49	---80	guarda fatos	5.950g00
50	---5	guarda fatos c/ prateleira	1.800g00
51	---5	guarda fatos c/ gavetas	171.000g00
52	---5	camas, colchão, estrado, travesseiros	429.000g00
52	---5	mesas de cabeceira	532.000g00
53	---5	mesas de ligação	26.000g00
54	---85	painéis conforme desenho	7.500g00
55	---10	armários, etc. conforme desenho	37.500g00
57	---95	réguas c/ cabides, espelho etc.	35.000g00
58 <sup>11</sup>	---5	armário rouparia	5.000g00
58	---5	armários c/ 5 elementos	2.900g00
58	---5	armários de parede	14.500g00
59	---1	mesa de biblioteca	7.600g00

L. COSTA, L.<sup>DA</sup>  
2 SERVENTES

3.390.703g00

A transportar

João Costa



DECORAÇÕES

Móveis Costa

L. COSTA, L.<sup>DA</sup>EXPOSIÇÃO E VENDAS  
RUA RICARDO JORGE, 34  
PRÉDIO DO CINEMA TRINDADE  
TELEFONE 27502

FÁBRICA • RUA JOÃO PEDRO RIBEIRO, 701 E 703 • TELEF. 48840 • PORTO

Transporte

3.390.703,00

DECORAÇÃO

Cortinas tecido acrílico translucido

2 de 1,80x2,80

4 " 3,00x2,80

1 " 2,00x2,80

2 " 2,00x1,50

1 " 1,80x1,50

1 " 1,50x1,50

5 " 3,00x2,80

1 " 2,80x2,80

1 " 1,80x2,80

1 " 1,20x2,80

1 " 3,00x2,80

1 " 3,00x2,80

1 " 3,00x2,80

1 " 3,00x2,80

3 " 2,20x1,50

1 " 2,00x3,00

1 " 2,50x3,00

1 " 1,20x1,50

1 " 1,80x1,50

1 " 1,20x1,50

2 " 1,20x2,00

95 " 1,20x1,50

15 " 2,00x2,50

5 " 3,00x2,50

Cortinas de tecido de algodão e fibra

Mesma distribuição das anteriores

Alcatifa tipo Tapinil

1 com 108,00 m2

1 " 14,85 "

1 " 15,75 "

1 " 13,50 "

1 " 49,00 "

1 " 28,00 "

1 " 45,00 "

Tapetes Matador

2 com 1,00x1,00

1 " 1,00x1,00

1 " 2,50x1,50

Tapetes de lã debruado tipo alcatifa

7 com 1,20x1,00

10 " 1,20x1,00

95 " 1,50x1,50

5 " 2,00x3,50

143 quadros diversos

900 mt2 de tela vinilica elástica colada

L. COSTA, L.<sup>DA</sup>

9 MARENTE

92.900,00

51.480,00

153.000,00

A transportar

4.126.093,00



DECORAÇÕES

Móveis Costa

L. COSTA, L.<sup>DA</sup>

559-424

EXPOSIÇÃO E VENDAS  
RUA RICARDO JORGE, 34  
PRÉDIO DO CINEMA TRINDADE  
TELEFONE. 27502

FÁBRICA • RUA JOÃO PEDRO RIBEIRO, 701 E 703 • TELEF. 40840 • PORTO

Transporte

4.126.093,00

EQUIPAMENTO

95 armários farmácia	650,00	61.750,00
96 espelhos 0,75x0,75 c/ prateleira	1.950,00	187.200,00
9 espelhos análogos s/ prateleira	1.800,00	16.200,00
216 toalheiros tipo Sonafi c/0,50	120,00	25.920,00
102 porta relos cromados	160,00	16.320,00
126 toalheiros tipo Sonafi, argola	80,00	10.080,00
90 cortinas de plástico quartos banho	250,00	22.500,00
7 cortinas c/ 1,70x2,00	220,00	1.540,00
212 armaduras c/ lâmpadas fluorescentes	1.900,00	402.800,00
200 apliques c/ lâmpadas incandescentes	1.100,00	220.000,00
27 candeeiros de mesa	900,00	24.300,00

5.114.703,00

Porto, 20 de Março de 1973

U. PORTO

L. COSTA, LDA  
O GERENTE

*Joaquim Costa*

arquivo  
central



DECORAÇÕES

Móveis Costa

L. COSTA, L. DA

2-7

SS9-422

EXPOSIÇÃO E VENDAS  
RUA RICARDO JORGE, 34  
PRÉDIO AO CINEMA TRINDADE  
TELEFONE. 27502

FÁBRICA • RUA JOÃO PEDRO RIBEIRO, 701 E 727 • TELEF. 40640 • PORTO

PROPOSTA

MINISTERIO DAS OBRAS PUBLICAS

DIRECCÃO-GERAL DAS CONSTRUÇÕES ESCOLARES

DIRECCÃO DAS INSTALAÇÕES UNIVERSITARIAS

FORNECIMENTO DE MOBILIÁRIO, ILUMINAÇÃO COMPLEMENTAR, DECORAÇÃO  
E EQUIPAMENTO PARA A RESIDENCIA UNIVERSITARIA FEMININA DO

PORTO

*oculto*  
*maqueto*  
*AP* *AP*  
*J. Soares*  
*J. Soares*



arquivo  
central

po-559 : 0012

Nos termos da Lei não é permitido aumentar o número de linhas deste papel ou escrever nas suas margens.



GUIA DE DEPOSITO

Esc:115.625,00

**DUPLICADO**

27  
L. Costa  
L. Costa  
L. Costa

Vai a firma L.Costa Lda., (Móveis Costa), com sede na Rua Ricardo Jorge, 34 no Porto, depositar na Caixa Geral de Depósitos Crédito e Previdência (filial do Porto) a quantia de cento e quinze mil seiscentos e vinte e cinco escudos como depósito obrigatório para admissão ao concurso da empreitada de FORNECIMENTO DE MOBILIARIO ILUMINAÇÃO COMPLEMENTAR, DECORAÇÃO E EQUIPAMENTO PARA A RESIDENCIA UNIVERSITARIA FEMININA DO PORTO a realizar em 22 de Março de 1973. Este depósito fica á orden da Direcção-Geral das Construções Escolares-Direcção das Instalações Universitarias, entidade a quem deve ser remetido o respectivo conhecimento.

Porto, de Março de 1973

L. COSTA, LDA.  
O GARANTE

*João Costa*



*26*

# CONTRIBUIÇÃO INDUSTRIAL

GRUPO *D*

LIQUIDAÇÃO PROVISÓRIA

CONHECIMENTO DIVIDIDO EM DUAS PRESTAÇÕES

*27*

559-418

Ano a que respeita a contribuição: 19 *72*

Conhecimento n.º 1636

Cobrança em Janeiro do ano seguinte  
àquele a que a contribuição respeita

Distrito d \_\_\_\_\_

Concelho d \_\_\_\_\_ ° Bairro

Deve *L. Costa, Lda*

com sede, estabelecimento principal ou do domicilio em *Rua Ricardo Jorge, 34*

proveniente da contribuição industrial e adicionais  
em que foi colectado, a quantia de *seis mil e quinhentos e noventa e cinco*  
*reais* - \_\_\_\_\_

1.ª PRESTAÇÃO . . . . . 6.525,00

Juros de mora . . . . .     

Soma . . . . .     

*Le*

Pagou em \_\_\_\_\_ de 23. JAN. 1973 de 19 \_\_\_\_\_

O Chefe da Repartição de Finanças,

O Tesoureiro da Fazenda Pública,

U. PORTO

ac arquivo central

Papeis de fotocopia em 30/1/73  
1 ajudante do 1.º Cartório Notarial do ... 23/2/73



*[Handwritten signature]*

555-411

ES. VAL. ES.

U. PORTO

ac arquivo central

ARMANDO DA COSTA SILVEIRA, Chefe dos Serviços Administrativos da Secretaria-Geral do Ministério das Obras Públicas

CERTIFICO, em cumprimento do despacho do Excelentíssimo Secretário Geral de vinte e quatro do corrente exarado no requerimento de L. COSTA, LDA., com sede no Porto.

que do cadastro de empreiteiros adjudicatários de obras do Estado, existente nesta Secretaria Geral, consta que ao requerente foram adjudicadas as seguintes empreitadas de valor superior a duzentos e cinquenta mil escudos, referentes a fornecimentos: pela Direcção-Geral dos Edifícios e Monumentos Nacionais três BEM, sendo uma em 1956, uma em 1960 e uma em 1966; pela Comissão Administrativa das Obras da Cidade Universitária de Coimbra três BEM em 1959. De valor inferior a duzentos e cinquenta contos referentes a fornecimentos, pela Direcção-Geral dos Edifícios e Monumentos Nacionais três BEM, sendo duas em 1958 e uma em 1961; pela Comissão Administrativa das Obras da Cidade Universitária de Coimbra três BEM em 1960; pela Comissão Administrativa das Novas Instalações para as Forças Armadas uma BEM em 1960.

Por ser verdade se passou a presente que vai por mim assinada sobre estampilhas fiscais no valor de vinte e seis escudos e da assinatura autenticada com o selo em branco desta Secretaria Geral.

Secretaria Geral do Ministério, em 28 de Fevereiro de 1973

O Chefe dos Serviços Administrativos





**DESPACHO** aspirante  
 Nos termos da Lei não  
 é permitido, aumentar o  
 número de folhas deste  
 Sr. papel ou, escrever nas  
 suas margens.  
 O Chefe de Repartição



*Handwritten:* 2-7  
 No 490  
 REPARTIÇÃO DE FINANÇAS  
 3º BAIRRO FISCAL DO PORTO  
 28 FEV 1973  
 PORTO

Exmo. Senhor. Chefe da Repartição de Finanças do  
 3º. Bairro Fiscal do Porto

PORTO

Joaquim Francisco da Costa, na qualidade de gerente da firma L. Costa Lda., com sede na Rua Ricardo Jorge, 34 desta cidade, precisa para apresentar na Direcção Geral das Construções Escolares, juntamente com outros documentos, para concurso publico de fornecimento de mobiliário, decoração e equipamento, destinado á Residencia Universitária Feminina do Porto, que V. Exa. se digne mandar passar certidão donde conste se a firma acima referida, é devedora á Fazenda Pública, de qualquer contribuição ou imposto, referente aos tre ultimos anos e ao corrente.

Pede deferimento

Porto, 28 de Fevereiro de 1973

O requerente

L. COSTA, LDA,  
 O GERENTE

*Handwritten signature of Joaquim Francisco da Costa*

CERTIDÃO

----- António Carlos Soares, aspirante estagiário do Quadro da Direcção-Geral das Contribuições e Impostos, em serviço na Repartição de Finanças do Terceiro Bairro Fiscal do Porto. -----

-----  
 ----- Certifico, em cumprimento do despacho retro, e depois de ter examinado os diversos elementos existentes nesta Repartição de Finanças, que em nome de L.COSTA, LIMITADA, com sede na Rua Ricardo Jorge, número trinta e quatro, desta cidade, não é devida qualquer contribuição ou imposto ao Estado, por este Bairro Fiscal, com referência aos últimos três anos, e ao corrente. -----

----- Por ser verdade passei a presente certidão, que por mim vai assinada, e autenticada com o selo branco em uso nesta Repartição de Finanças do Terceiro Bairro Fiscal do Porto, aos oito dias do mês de Março de mil novecentos setenta três. -----

Rasurei " Terceiro". ----- O Aspirante, -----

ANTÓN



Conta n.º 2 PJ

Certidão .... 30\$00

Busca ..... 15\$00

Rasa ..... 10\$00

TOTAL ..... 55\$00 (São cinquenta cinco escudos)-----

Nos termos da Lei não é permitido aumentar o número de linhas deste papel ou escrever nas suas margens.



*Handwritten notes:*  
Luz de  
limitado  
2-7  
[Signature]

N O T A R I A D O P O R T U G U Ê S

Primeiro Cartório Notarial do Porto

Notária: Lic. Clarisse Gomes da Silva

Rua de Sá da Bandeira, n.º.69-2.º.

----- XXXXXXXXXXXX -----

----- Certifico, narrativamente, que da escritura de Alteração de Pacto social, da sociedade comercial por quotas, de responsabilidade limitada, sob a firma " L.COSTA,LIMITADA", com sede no Porto, lavrada neste cartório em dezoito de Novembro de mil novecentos e quarenta e oito, de folhas sessenta e sessenta e uma verso do livro de escrituras diversas B.número cento e quarenta e cinco, se mostra que o artigo quarto e seu parágrafo único, do seu pacto social, são do teor seguinte:-----

----- QUARTO:- A gerência social, dispensada de caução, fica a cargo de todos os sócios e, ainda, de Joaquim Francisco da Costa, casado, industrial, residente na Rua Senhora do Porto, número cento e vinte e nove, desta cidade, que, entre si, distribuirão os respectivos serviços de comum acordo.-----

----- PARÁGRAFO ÚNICO:- Os documentos de mero expediente poderão ser firmados por qualquer dos gerentes; os de responsabilidade, porém, nomeadamente letras, contratos e, ainda, cheques, só terão validade quando firmados pelo gerente Joaquim Francisco da Costa, que fica com a faculdade de delegar essas suas atribuições em pessoa de sua confiança, passando para tal, a competente procuração.---

----- Certifico, finalmente, que na parte omitida nada há em con-

trário ou além do que nesta certidão se narra e transcreve.-----

--- Está conforme. Porto e Primeiro Cartório Notarial, aos oito  
de Março de mil novecentos e setenta e três.

Ajudante do 1.º Cartório Notarial do Po

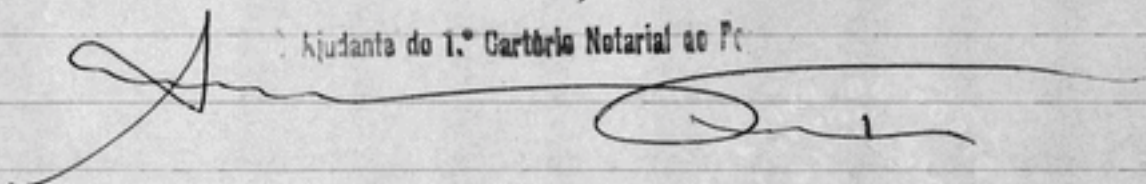

U. PORTO



Arquivo  
Central

Conta:

Artº.18º.nº.1 da tabela:	30\$00
" " " 2 "	5\$00
Soma .....	35\$00
Selo ....	10\$00
Papel .....	6\$00
Artº.26º.e) e 32º.nº.1	1\$00
Total .....	52\$00

( Cinquenta e dois escudos) "Conferida"

Registrado, sob o n.º

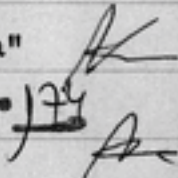

559-410



DECORAÇÕES

Móveis Costa

L. COSTA, L. DA

EXPOSIÇÃO E VENDAS  
RUA RICARDO JORGE, 34  
PEDAÇO AO CINEMA TRINDADE  
TELEFONE. 27502

FÁBRICA • RUA JOÃO PEDRO RIBEIRO, 701 E 727 • TELEF. 40640 • PORTO

DOCUMENTOS

MINISTERIO DAS OBRAS PUBLICAS

DIRECCÃO-GERAL DAS CONSTRUÇÕES ESCOLARES

DIRECCÃO DAS INSTALAÇÕES UNIVERSITARIAS

FORNECIMENTO DE MOBILIARIO, ILUMINAÇÃO COMPLEMENTAR, DECORAÇÃO  
E EQUIPAMENTO PARA A RESIDENCIA UNIVERSITARIA FEMININA DO  
PORTO

*Handwritten signatures and initials, including 'L. Costa' and 'M. Costa'.*

559-555

Movéis Costa  
L. COSTA, L.<sup>da</sup>  
Rua Ricardo 3<sup>o</sup> 94  
4002 87602 PORTO

2-7

R 3779



19.5.73  
CTT  
PORTO

*AP*

*Alameda*

Recebida em  
20/3/73, às  
11-30<sup>h</sup>  
*[Signature]*

À

Exma.

DIRECÇÃO GERAL DAS CONSTRUÇÕES ESCOLARES

DIRECÇÃO DAS INSTALAÇÕES UNIVERSITARIAS

Avenida Antonio Serpa, 26-3<sup>o</sup>-Dt<sup>o</sup>.

"Proposta para o concurso que se realiza em de Março de 1973,  
do "Fornecimento de mobiliário, iluminação complementar, decora-  
ção e equipamento para a Residência Feminina Universitaria do  
Porto."

L I S B O A

po-559 : 0022

3-7

Nos termos da Lei não é permitido aumentar o número de linhas deste papel ou escrever nas suas margens.



P R O P O S T A

PINTO DA COSTA, LIMITADA, com sede no lugar de Carvalhido, freguesia de Raimonda, concelho de Paços de Ferreira, depois de ter tomado conhecimento do objecto do fornecimento de Mobiliário, Iluminação Complementar, Decoração e Equipamento da Residência Universitária Feminina do Porto, a que se refere o anúncio publicado no Diário do Governo, III Série, nº.43 de 20 de Fevereiro de 1973, obriga-se a executar a totalidade do fornecimento, em conformidade com o Caderno de Encargos, pelo preço global de Esc. 5.349.816\$00-CINCO MILHÕES TRESSENTOS E QUARENTA E NOVE MIL, OITOCENTOS E DEZASSEIS ESCUDOS-----

Mais declara que renuncia a qualquer foro especial e se submete, em tudo o que respeitar á execução do seu contrato, ao que se achar prescrito na legislação portuguesa em vigor.

Raimonda, 19 de Março de 1976

*Pinto da Costa, Lda*

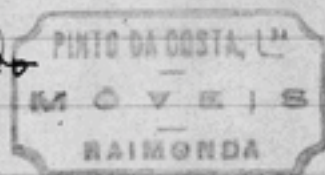

DUPLICADO

*Pinto da Costa, L.<sup>da</sup>*

MOBÍLIAS \* MOBILIÁRIO E MATERIAL ESCOLAR \* CARPINTARIA  
OFICINAS MODELARMENTE MONTADAS

Telefa. { 72000 Paços de Ferreira  
72011

**RAIMONDA FREAMUNDE (DOURO)**

**P R O P O S T A**

PINTO DA COSTA, LIMITADA, com sede no lugar de Carvalhido, freguesia de Raimonda, concelho de Paços de Ferreira, depois de ter tomado conhecimento do objecto do fornecimento de Mobiliário, Iluminação Complementar, Decoração e Equipamento da Residência Universitária Feminina do Porto, a que se refere o anuncio publicado no Diário do Governo, III Série, nº.43 de 20 de Fevereiro de 1973, obriga-se a executar a totalidade do fornecimento, em conformidade com o Caderno de Encargos, pelo preço global de Esc. 5.349.816\$00-CINCO MILHÕES TRESSENTOS E QUARENTA E NOVE MIL, OITOCENTOS E DEZASSEIS ESCUDOS-----

Mais declara que renuncia a qualquer foro especial e se submete, em tudo o que respeitar á execução do seu contrato, ao que se achar prescrito na legislação portuguesa em vigor.

Raimonda, 19 de Março de 1976

*Pinto da Costa, Lda*





DESIGNAÇÃO DOS TRABALHOS	Preço N.º	Quantidades	Preços Unitários	IMPORTÂNCIAS	
				Parciais	Totais
"RELAÇÃO DE PREÇOS UNITÁRIOS PARA O FORNECIMENTO DE MOBILIÁRIO, ILUMINAÇÃO COMPLEMENTAR, DECORAÇÃO E EQUIPAMENTO DA RESIDENCIA UNIVERSITÁRIA FEMININA DO PORTO"					
<u>CAPÍTULO I</u>					
<p><u>Art.º. 1.º.</u> - Mesa de tubo de aço plastificado com 0,025 x 0,025 m. com ponteiros cromadas, com tampo e sub-tampo revestido a termolaminado colado a aglomerado de madeira.</p>					
<p><u>DESENHO N.º. 1</u> - Posição 1</p>					
PISO 1 - Refeitório		22			
Refeitório		<u>2</u>			
		<u>.24</u>	1.134\$20	27.216\$00	
<p><u>Art.º. 2.º.</u> - Mesa análogo à anterior com tampo quadrado.</p>					
- Posição 2					
PISO 1 - Refeitório		6	773\$00	5.411\$00	
<p><u>Art.º. 3.º.</u> - Cadeira com estrutura em tubo de aço quadrado com 0,025x0,025 m. plastificado, com assento e costa em contraplacado de madeira moldada com fixação à estrutura com parafusos e anilhas de latão e pés com deslizadores.</p>					
<p><u>DESENHO N.º. 2</u> - Posição 3</p>					
PISO 1 - Refeitório		100			
Refeitório		<u>8</u>			
		<u>108</u>	439\$50	47.466\$00	
<p><u>Art.º. 4.º.</u> - Cadeira maple com estrutura de madeira, almofadas soltas em latex revestida a nápa à base de 120\$00/</p>					
				TRANSPORTE:::	80:093\$00

DESIGNAÇÃO DOS TRABALHOS	Preço N.º	Quantidades	Preços Unitários	IMPORTÂNCIAS	
				Parcelas	Totais
/metro, assento sobre lona preta esticada por tirante de madeira com ligação por presilhas de couro com fivelas de latão.			Ransporte	80:093\$00	
<u>DESENHO N.º. 3</u> - Posição 4					
PISO 1 - Refeitório de Pessoal		3			
2 - Sala de convívio		15			
- Consulta e tratamentos		2			
- Quartos		2			
- Secristia		1			
- Hall		2			
PISO 3 e 7 - Quartos		<u>100</u>			
		125	1.550\$00	193.750\$00	
<u>Art.º. 5.º.</u> - Móvel aparador com 2 portas e 3 prateleiras amovíveis.					
<u>DESENHO N.º. 4</u> - Posição 5					
PISO 1 - Refeitório de Pessoal		5	2.461\$00	12.305\$00	
<u>Art.º. 6.º.</u> - Quadro de avisos com fundo de aglomerado de cortiça sobre aglomerado de madeira com arco de madeira maciça.					
<u>DESENHO N.º. 5</u> - Posição 6					
PISO 1 - Hall de elevadores		1			
PISO 2 - Corredor		<u>1</u>			
		2	343\$20	686\$40	
<u>Art.º. 7.º.</u> - Armário vestiário metálico, pintado a tinta de estufa, individualizado, com 2 cruzetas, podendo formar conjuntos.					
<u>DESENHO N.º. 6</u> - Posição 7					
PISO 1 - Vestiário de Pessoal		5	2.140\$00	10.700\$00	
			a transportar	297.534\$40	



DESIGNAÇÃO DOS TRABALHOS	Preço N.º	Quantidades	Precos Unitários	IMPORTÂNCIAS	
				Parciais	Totais
		Transporte		334.783\$40	
<u>Artº.12º.</u> - Mesa baixa com tampo em termolaminado assento sobre aglomerado de madeira de 0,022 m. de espessura.					
<u>DESENHO N.º. 9</u> - Posição 12					
PISO 2 -Sala de convívio		2			
-Sala comum		1			
		3	956\$30	2.868\$90	
<u>Artº.13º.</u> - Mesa baixa rectangular com 1,00x0,50m. com estrutura e orla em madeira maciça com tampo revestido a termolaminado.					
<u>DESENHO N.º. 10</u> - Posição 13					
PISO 2 -Sala de convívio		2			
-Sala de espera		2			
-Sala de receber		1			
PISO 3 a 7 -Sala Polivalente		5			
		10	626\$00	6.260\$00	
<u>Artº.14º.</u> - Mesa baixa quadrada c/0,75 x 0,75 análoga à anterior.					
<u>DESENHO N.º. 10</u> - Posição 14					
PISO 2 -Sala de convívio		4			
-Sala de espera		2			
-Sala de receber		2			
-Sala comum		1			
-Hall		1			
PISO 3 a 7 -Sala Polivalente		10			
		20	394\$40	7.888\$00	
		a transportar.....		351.800\$30	

DESIGNAÇÃO DOS TRABALHOS	Preço N.º	Quantidades	Preços Unitários	IMPORTÂNCIAS	
				Parciais	Totais
Art.º.15º. - Mesa circular em madeira com tampo de aglomerado de madeira revestido a termolaminado.		Transporte.....		351.800\$80	
DESENHO N.º. 11 - Posição 15					
PISO 2 - Sala de convívio		5	667\$40	3.337\$00	
Art.º.16º. - Estante em madeira com sanca corrida de luz fluorescente com acrílico opalino na parte superior e inferior e de cor nos orifícios frontais, com 3 elementos c/porta de rebader c/fechadura c/a porta interior forrada a termolaminado, conjunto de 2 gavetas com frente lapidados e 9 prateleiras amovíveis.					
DESENHO N.º. 12 - Posição 16					
PISO 2 - Sala de convívio		1	9.593\$50	9.593\$50	
Art.º.17º. - Estante com prumos de madeira, prateleiras amovíveis e gavetas com fechadura, sanca de luz idêntica à do desenho 12. A sanca de luz, prateleiras, tampo inferior e as portas dos armários são revestidos a termolaminado.					
DESENHO N.º. 13 - Posição 17					
PISO 2 - Sala de convívio		1	9.506\$70	9.506\$70	
		a transportar,...		374.237\$50	

DESIGNAÇÃO DOS TRABALHOS	Preço N.º	Quantidades	Preços Unitários	IMPORTÂNCIAS	
				Parciais	Totais
<u>Art.º.18.º.</u> - Sofá de 5 lugares com estrutura de madeira precintada com Sengletex e revestida com espuma de poliuretano, sendo as almofadas enchidas com fibra de TREVIRA e o revestimento em napa brilhante à base de 120\$00/metro.			Transporte	374.237\$50	
<u>DESENHO N.º. 14</u> - Posição 18					
PISO 2 - Sala de convívio		1	5.350\$00	5.350\$00	
<u>Art.º.19.º.</u> - Sofá de 3 lugares análogo ao anterior.					
<u>DESENHO N.º. 15</u> - Posição 19					
PISO 2 - Sala de convívio		1	3.745\$00	3.745\$00	
- Sala de receber		1	3.745\$00	3.745\$00	
- Sala comum		1	3.745\$00	3.745\$00	
		3			11.235\$00
<u>Art.º.20.º.</u> - Sofá de 2 lugares análogo ao anterior.					
<u>DESENHO N.º. 16</u> - Posição 20					
PISO 2 - Sala de espera		2			
PISO 3 a 7 - Sala Polivalente		$\frac{5}{7}$	2.675\$00	18.725\$00	
<u>Art.º.21.º.</u> - Peltrons análogo aos sofás anteriores.					
<u>DESENHO N.º. 17</u> - Posição 21					
PISO 2 - Sala de convívio		6			
- Sala de espera		2			
- Sala de receber		4			
- Escritório		2			
- Sala comum		2			
PISO 3 a 7 - Sala polivalente		10			
		26	1.605\$00	41.730\$00	
			Transporte-----	451.277\$50	

DESIGNAÇÃO DOS TRABALHOS	Preço N.º	Quantidades	Preços Unitários	IMPORTÂNCIAS	
				Parciais	Totais
<u>Artº.22º.</u> - Balcão bar com tampe inferior e respaldado revestido a aço inox 18-8, incluindo uma pia com torneira e esgoto (incluidas as ligações) com apoio de braços de napa estofada, frente revestida com estofe de napa à base de 100\$00/metro, e espuma de poliuretano com 3 gavetas e 4 portas providas de fechaduras e revestidas com termolaminado.		Transporte .....		451.277\$50	
<u>DESENHO N.º. 18</u> - Posição 22					
PISO 2 - Sala de convívio		1	9.309\$00	9.309\$00	
<u>Artº.23º.</u> - Banco de bar com apoio de pés revestido com linóleo e assento de espuma de poliuretano e napa à base de 120\$00/m.com deslizadores cromados.					
<u>DESENHO N.º. 19</u> - - Posição 23					
PISO 2.- Sala de convívio		4 -	1.016\$50	4.066\$00	
<u>Artº.24º.</u> - Cadeira estofada com napa brilhante à base de 120\$00/metro e espuma de poliuretano, com deslizadores cromados.					
<u>DESENHO N.º. 20</u> - Posição 24					
PISO 2 - Sala de convívio		26			
- Biblioteca		8			
- Escritório		1			
- Sala comum		6			
		31	535\$00	16.585\$00	
		a Transportar		481.237\$50	

DESIGNAÇÃO DOS TRABALHOS	Preço N.º	Quantidades	Preços Unitários	IMPORTÂNCIAS	
				Parciais	Totais
<u>Artº.25º.</u> - Estante com prateleiras amovíveis e com portas almofadadas, com fechadura tendo em cada compartimento uma prateleira de sair.		Transporte		481.237\$50	
<u>DESENHO N.º. 21</u> - Posição 25					
PISO 2 - Biblioteca		1	8.560\$00	8.560\$00	
<u>Artº.26º.</u> - Estante análoga à anterior com 3 elementos.					
<u>DESENHO N.º. 21</u> - Posição 26					
PISO 2 - Biblioteca		1	5.350\$00	5.350\$00	
<u>Artº.27º.</u> - Prateleira em madeira com suportes do mesmo material nos vãos das janelas.					
- Posição 27					
PISO 2 - Biblioteca		1	1.070\$00	1.070\$00	
<u>Artº.28º.</u> - Prateleira análogo à anterior em ângulo ligando a estante à parede.					
- Posição 28					
PISO 2 - Biblioteca		1	1.580\$00	1.580\$00	
<u>Artº.29º.</u> - Estante de madeira com bar revestido no interior com termolaminado e com prateleiras amovíveis, 6 gavetas com frentes lapidadas.					
<u>DESENHO N.º. 22</u> - Posição 29					
PISO 2 - Escritório		1	5.350\$00	5.350\$00	
		a transportar.....		503.147\$50	



DESIGNAÇÃO DOS TRABALHOS	Preço N.º	Quantidades	Preços Unitários	IMPORTÂNCIAS	
				Parciais	Totais
Artº.30º. - Secretária com 6 gavetas c/fechaduras, ilhargas lapidadas. DESENHO N.º. 23 - Posição 30		Transporte .....		503.147\$50	
PISO 2 - Escritório - Consulta e tratamentos		1 <u>1</u> 2			
Artº.31º. - Cadeira giratória com base e estrutura metálicas cromadas, regulador de posição das costas, altura regulável, roletes cromados, braços, costas e assentos estofados com napa à base de 120\$00/metro e espuma de borracha. DESENHO N.º. 24 - Posição 31					
PISO 2 - Escritório		1	3.820\$00	3.820\$00	
Artº.32º. - Cadeira giratória idêntica à anterior, sem braços. DESENHO N.º. 24 - Posição 32					
PISO 2 - Consulta e tratamentos		1	3.530\$00	3.530\$00	
Artº.33º. - Sofá com costas fixadas à parede, com encosto suspenso por precintas de couro se leiro, assento e costas de espuma de poliuretano e capesamento de TREVIRA em fibra, caixa com precintas de borracha e revestimento de napa à base de 120\$00/metro. DESENHO N.º. 25 - Posição 33					
PISO 2 - Corredor		2	4.950\$00	4.950\$00	
		a transportar		525.077\$50	

DESIGNAÇÃO DOS TRABALHOS	Preço N.º	Quantidades	Preços Unitários	IMPORTÂNCIAS	
				Parciais	Totais
<u>Artº.34º.</u> - Estante de 3 elementos análogos ao desenho nº.22.		Transporte		525.077\$50	
<u>DESENHO Nº. 26</u> - Posição 34					
PISO 2 - Sala de espera		1	5.350\$00	5.350\$00	
<u>Artº.35º.</u> - Elemento de estante só com portas igual ao desenho nº.26.					
<u>DESENHO Nº. 26</u> - Posição 35					
PISO 2 - Sala de receber		2	3.210\$00	6.420\$00	
<u>Artº.36º.</u> - Balcão de vestiário com tampo revestido a termolaminado e porta com mola e trinco.					
<u>DESENHO Nº. 27</u> - Posição 36					
PISO 2 - Vestiário e P.B.X.		1	2.745\$00	2.745\$00	
<u>Artº.37º.</u> - Mesa para P.B.X.em madeira com tampo revestido a termolaminado.					
<u>DESENHO Nº. 27</u> - Posição 37					
PISO 2 - Vestiário e P.B.X.		1	1.124\$00	1.124\$00	
<u>Artº.38º.</u> - Duas prateleiras com régua de madeira fixadas à parede com escapulas de ferro metalizado e esmalta- do, com cerca de 1,70x x 0,30 m.					
- Posição 38					
PISO 2 - Vestiário e P.B.X.		1	1.994\$00	1.994\$00	
		a transportar		542.710\$50	

DESIGNAÇÃO DOS TRABALHOS	Preço N.º	Quantidades	Precos Unitários	IMPORTÂNCIAS	
				Parciais	Totais
<u>Art.º.39º.</u> - Recipiente para guarda-chuva com duas apanhadeiras de zinco, pintadas a esmalte e revestidas a madeira, com cerca de 1,00 m. cada e com 0,30 m. de largura e 0,10 m. de altura, e com uma régua de 0,20 m. e um varão com Ø de 0,04 m. fixado à parede para apoio dos guarda chuvas, com numeração de 1 a 50 e ficha cromada.  - Posição 39		Transporte		542.710\$50	
PISO 2 - Vestiário e P.B.X.		1	1.495\$60	1.495\$60	
<u>Art.º.40º.</u> - Cabides de alumínio anodizado com régua idênticas ao desenho nº. 57 mas fixos, numerados de 1 a 100 e espaçados entre si de 0,15 m. (cerca de 10m).  - Posição 40					
PISO 2 - Vestiário e P.B.X.		1	3.281\$90	3.281\$90	
<u>Art.º.41º.</u> - Banco com genoflexório, em madeira com apoio de joelhos rebatível revestido a alcatifa à base de 180\$00/metro.  DESENHO N.º. 28 - Posição 41					
PISO 2 - Capela		9	1.605\$00	14.445\$00	
<u>Art.º.42º.</u> - Altar amovível de madeira maciça com aplicações lapidadas de latão e com uma cruz de latão polido inserida numa almofada revestida a veludo.  DESENHO N.º. 29 - Posição 42					
PISO 2 - Capela		1	4.173\$00	4.173\$00	
		a transportar.....		566.106\$00	

DESIGNAÇÃO DOS TRABALHOS	Preço N.º	Quantidades	Preços Unitários	IMPORTÂNCIAS	
				Parciais	Totais
<p><u>Artº.43º.</u> - Revestimento da parede da capela constituído por:</p> <p>a) - Arrincoado de madeira com 0,02 m. de espessura assente sobre estrutura de pinho tratado (cerca de 16 m<sup>2</sup>).</p> <p>b) - Duas prateleiras de mármore extremos com cerca de 0,40 x 0,25 x 0,05 m. com arestas lapidadas, chumbadas à prade através do arrincoado.</p> <p>c) - Dois castiçais de 3 velas em latão polido.</p> <p>d) - Uma cruz de latão polido (chapa de 1mm.) assente sobre aglomerado de madeira, com parte interior constituída por um painel de aglomerado com luz fluorescente entre esse painel e o arrincoado (uma lâmpada de 40 W e outra de 20 W), sendo a fixação ao arrincoado por meio de pernas e parafusos lapidados idênticos aos do altar.</p> <p>e) - Niche praticado no arrincoado com aplicação de perspex no fundo e duas lâmpadas fluorescentes de 20 W e com base de mármore análoga à da alínea b).</p> <p><u>DESENHO N.º. 30</u> - Posição 43</p>		Transporte		566.106\$00	
PISO 2 - Capela		1	15.253\$00	15.253\$00	
<p><u>Artº.44º.</u> - Estante de leitura em madeira, com tripé, altura regulável com ferragem em latão, tampo com batente para suporte do livro.</p> <p>- Posição 44</p>		1	520\$00	520\$00	
PISO 2 - Capela		1	520\$00	520\$00	
		a transportar		581.879\$00	

DESIGNAÇÃO DOS TRABALHOS	Preço N.º	Quantidades	Preços Unitários	IMPORTÂNCIAS	
				Parciais	Totais
Artº.45º. - Cômoda de 5 gavetas almofadadas em lapida do com puxadores incorporados, provida de uma fechadura numa gaveta.		Transporte.....		581.879\$00	
DESENHO N.º. 31 - Posição 45					
PISO 2 - Sacristia		1	4.280\$00	4.280\$00	
Artº.46º. - Cama de exames estofada a naps com cabeceira inclinável e com base em tubo de aço esmaltado com ponteiros de borracha.					
DESENHO N.º. 32 - Posição 46					
PISO 2 - Consulta e tratamentos		1	2.568\$00	2.568\$00	
Artº.47º. - Estante metálica com vestiário provido de prateleiras e varão para cruzetas, com duas cruzetas, prateleira móvel, um vão de portas de correr, pés terminais cromados giratórios para nivelamento, portas revestidas a naps, com duas fechaduras.					
DESENHO N.º. 33 - Posição 47					
PISO 2 - Consulta e tratamentos		1	5.350\$00	5.350\$00	
Artº.48º. - Prateleiras em madeiras de tola com 0,30m. de largo 2,5 cm de espessura com prumos de tubos de ferro esmaltado com Ø 0,03 m. chumbadas ao chão e à parede, com espaçamento de largura de cerca de 1,20 m e de altura de 0,50 m.					
- Posição 48					
PISO - Armazém		36 m.L.	642\$00	26.964\$00	
PISO 2- Despensa		6 m.L.			
		42 m.L. * transp.		621.041\$00	

DESIGNAÇÃO DOS TRABALHOS	Preço N.º	Quantidades	Preços Unitários	IMPORTÂNCIAS	
				Parciais	Totais
<u>Art.º.49º.</u> - Móvel bar e de T.V. com portas almofadadas de recolher na ilharga com giros e corrediça.		Transporte		621.041\$00	
<u>DESENHO N.º. 34</u> - Posição 49					
PISO 2 - Sala comum		1	3.509\$60	3.509\$60	
<u>Art.º.50º.</u> - Consola de madeira fixada à parede.					
<u>DESENHO N.º. 35</u> - Posição 50					
PISO 2 - Sala comum		1	916\$00	916\$00	
<u>Art.º.51º.</u> - Móvel aparador com dois corpos separáveis, sendo a superior constituida por 3 vãos com portas almofadadas com prateleiras smovíveis no interior e na parte inferior com gavetas lapidadas.					
<u>DESENHO N.º. 36</u> - Posição 51					
PISO 2 - Sala comum		1	8.025\$00	8.025\$00	
<u>Art.º.52º.</u> - Mesa de jantar extensível, com aumento de comprimento de 0,70 m. em duas tábuas de guardar sob o tampo principal.					
<u>DESENHO N.º. 37</u> - Posição 52					
PISO 2 - Sala comum		1	2.568\$00	2.568\$00	
<u>Art.º.53º.</u> - Armário bengaleiro de madeira com almofadas apostas sobre portas e ilhargas de contraplacado, pintado a esmalte no exterior e interior das portas com prateleiras varão de latão com 6 cruzetas, suporte guar					
		a transportar		636.059\$60	

DESIGNAÇÃO DOS TRABALHOS	Preço N.º	Quantidades	Preços Unitários	IMPORTÂNCIAS	
				Parciais	Totais
das chuvas e aparadeira de zinco aplicada no interior.					
<u>DESENHO N.º. 38</u> - Posição 53					
PISO 2.- Hall da Directora		1	8.709\$80	8.709\$80	
<u>Art.º.54.º.</u> - Guarda fatos com portas almofadas, 6 gavetas interiores 2 porvão, varão em ferro metalizado e pintado e 12 cruzetas.					
<u>DESENHO N.º. 39</u> - Posição 54					
PISO 2 -Hall dos quartos Directora		1			
PISO 3 e 7 -Quarto auxiliar Directora		$\frac{5}{6}$	8.399\$50	50.397\$00	
<u>Art.º.55.º.</u> - Conjunto de duas camas de solteiro constituído por:					
a)-Cabeceira alta em madeira com fundo de feltro acrílico.					
b)-Estrado reguado com colchões de poliuretano com molas espirais incorporadas.					
c)-2 travesseiros					
d)-Duas colchas executadas em tecido à base de 200\$00/ metro largura 1,30 m.					
<u>DESENHO N.º. 40</u> - Posição 55					
PISO 2 -Quarto de 2 camas		1	10.603\$80	10.603\$80	
<u>Art.º.56.º.</u> - Mesa de cabeceira com 2 gavetas.					
<u>DESENHO N.º. 40</u> - Posição 56					
PISO 2 - Quarto de 2 camas		3	1.134\$50	3.403\$50	
		a transportar		709.173\$70	

DESIGNAÇÃO DOS TRABALHOS	Preço N.º	Quantidades	Preços Unitários	IMPORTÂNCIAS	
				Parciais	Totais
<u>Art.º.57.º</u> - Cômoda de madeira com 4 gavetas.		Transporte		709.173\$70	
<u>DESENHO N.º. 41</u> - Posição 57					
PISO 2 - Quartos de 2 camas		1	2.814\$10	2.814\$10	
<u>Art.º.58.º</u> - Cadeira com assento em espuma de borracha e napa à base de 120\$00/metro com deslizadores cromados nos pés.					
<u>DESENHO N.º. 42</u> - Posição 58					
PISO 2 - Quarto de 2 camas		2			
- Quarto pequeno		1			
PISO 3 a 7 - Quartos		100			
- Sela polivalente		10			
		113	770\$40	87.055\$20	
<u>Art.º.59.º</u> - Mesa baixa redonda com estrutura de madeira, tampo em aglomerado revestido a termolaminado.					
<u>DESENHO N.º. 42</u> - Posição 59					
PISO 3 a 7 - Quartos		90	500\$70	45.063\$00	
<u>Art.º.60.º</u> - Cama de madeira com prumos torneados nas cabeceiras, com estrado de reguado e colchão de molas e duas almofadas.					
<u>DESENHO N.º. 43</u> - Posição 60					
PISO - 2 - Quarto pequeno		1	3.745\$00	3.745\$00	
		a transportar		847.851\$00	



DESIGNAÇÃO DOS TRABALHOS	Preço N.º	Quantidades	Preços Unitários	IMPORTÂNCIAS	
				Parciais	Totais
<u>Art.º.61º.</u> - Mesa de cabeceira com gaveta com frente com moldura.				847.951\$00	
<u>DESENHO N.º. 43</u> - Posição 61					
PISO 2 - Quarto pequeno		2	922\$70	1.845\$40	
<u>Art.º.62º.</u> - Cômoda de 4 gavetas com moldura nas frentes.					
<u>DESENHO N.º. 44</u> - Posição 62					
PISO 2 - Quarto pequeno		1	2.460\$40	2.460\$40	
<u>Art.º.63º.</u> - Espelho de 6 mm com moldura de madeira esmaltada fixada à parede.					
<u>DESENHO N.º. 44</u> - Posição 63					
PISO 2 - Quarto pequeno		1	535\$00	535\$00	
<u>Art.º.64º.</u> - Cama com cabeceira baixa com almofada de madeira, com estrado de reguado e colchão de molas.					
<u>DESENHO N.º. 45</u> - Posição 64					
PISO 2 - Quarto grande		1	3.591\$90	3.591\$90	
<u>Art.º.65º.</u> - Mesa de cabeceira com gaveta e sub-tampo em reguado.					
<u>DESENHO N.º. 45</u> - Posição 65					
PISO 2 - Quarto grande		1	990\$00	990\$00	
		a transportar		857.273.70	

DESIGNAÇÃO DOS TRABALHOS	Preço N.º	Quantidades	Preços Unitários	IMPORTÂNCIAS	
				Parciais	Totais
<u>Art.º.66º.</u> - Cômoda em madeira com 6 gavetas com frente lapidados.		Transporte		857.273\$70	
<u>DESENHO N.º. 46</u> - Posição 66					
PISO 2 - Quarto grande		1	3.697\$50	3.697\$50	
<u>Art.º.67º.</u> - Toucador-mesa de cabeceira, com sub-tampo reguado.					
<u>DESENHO N.º. 46</u> - Posição 67					
PISO 2 - Quarto grande		1	2.050\$70	2.050\$70	
<u>Art.º.68º.</u> - Espelho de 6mm com moldura de madeira pintada.					
<u>DESENHO N.º. 46</u> - Posição 68					
PISO 2 - Quarto grande		1	1.354\$00	2.708\$00	
- Hall Directors		<u>1</u>			
		2			
<u>Art.º.69º.</u> - Banqueta estofada a espuma de borracha com 0,10 m.de espessura assente sobre precintas e revestida com tecido à base de 200\$00/metro.largura 1,30 m.					
<u>DESENHO N.º. 46</u> - Posição 69					
PISO 2 - Quarto grande		1	205\$50	205\$50	
<u>Art.º.70º.</u> - Camas constituídas por um estrado reguado com cabeceira, com colchão e três almofadas de espuma de poliuretano e molas espirais, incluindo revestimento das almofadas e uma cobertura para a cama em tecido à base de .....					
		a transportar		865.935\$40	

DESIGNAÇÃO DOS TRABALHOS	Preço N.º	Quantidades	Preços Unitários	IMPORTANCIAS	
				Parciais	Totais
			Transporte .....	865.935\$40	
150\$00/metro e uma almofada-travesseiro com 0,60 x 0,40 x 0,20 m.em sumams.					
DESENHO N.º. 47 - A - Posição 70					
PISO 3 a 7 - Quartos		95	3.745\$00	355.775\$00	
Art.º.71º. - Prateleira sanca de luz fluorescente com uma lâmpada de 25 W de arranque instantâ neo, e vidro-escrílico.					
DESENHO N.º. 47 - A - Posição 71					
PISO 3 a 7 - Quartos		95	2.065\$10	196.184\$50	
Art.º.72º. - Cômoda papeleira com espaldr de prate leiras, sanca de luz fluorescente com lâm pada de 20 W, porta de rebster revestida a termolaminado, com ga veta e dois vãos no interior.					
DESENHO N.º. 48 - A - Posição 72					
PISO 3 a 7 - Quartos		100			
- Sala Polivalente		10			
		110	5.553\$30	610.863\$00	
Art.º.73º. - Guarda fatos com portas almofadadas e seis gavetas, com va rão de ferro metaliza do e pintado e seis cruzetas.					
DESENHO N.º. 49 - A - Posição 73					
PISO 3 a 7 - Quarto		80	5.350\$20	428.016\$00	
			a transportar	2.456.773\$90	

DESIGNAÇÃO DOS TRABALHOS	Preço N.º	Quantidades	Preços Unitários	IMPORTÂNCIAS	
				Parciais	Totais
<u>Art.º.74º.</u> - Guarda fatos com porta almofadada com prateleira interior, varão em ferro metalizado e pintado e seis cruzetas.  DESENHO N.º. 50 - Posição 74  PISO 3 a 7 - Quarto		5	3.876\$80	19.384\$00	2.456.773\$90
<u>Art.º.75º.</u> - Guarda fatos com portas almofadadas com quatro gavetas e duas prateleiras interiores no vão central, varão de ferro metalizado e pintado e oito cruzetas.  DESENHO N.º. 51 - Posição 75  PISO 3 a 7 - Quarto		5	6.844\$30	34.721\$50	
<u>Art.º.76º.</u> - Cama com colchão em poliuretano e molas espirais assente sobre estrado de reguado, incluindo almofada-travesseiro com 0,60 x 0,40 x 0,20 m. em sumama.  DESENHO N.º. 52 - Posição 76  PISO 3 a 7 - Quarto auxiliar Direcção		5	2.675\$00	13.375\$00	
<u>Art.º.77º.</u> - Mesa de cabeceira com gaveta e prateleira em reguado de madeira.  DESENHO N.º. 52 - Posição 77  PISO 3 a 7 - Quarto auxiliar Direcção		5	834\$60	4.173\$00	
<u>Art.º.78º.</u> - Mesa de ligação com espaldar de prateleiras superiores, com					
			a transportar		2.528.427\$40

DESIGNAÇÃO DOS TRABALHOS	Preço N.º	Quantidades	Preços Unitários	IMPORTÂNCIAS	
				Parciais	Totais
tempo revestido a termolaminado.		Transporte		2.528.427\$40	
DESENHO N.º. 53 - Posição 78					
PISO 3 a 7 - Quartos		5	2.743\$20	13.716\$00	
Art.º.79º. - Paineis de arrincoes de com 0,022 m.de espessura, com régua de remate, prumos de suporte de varões e argolas, incluindo dois vãos ferrados a termolaminado colado sobre aglomerado de madeira com 0,02 m.de espessura um dos quais com prateleiras amovíveis.					
DESENHO N.º. 54 - Posição 79					
PISO 3 a 7 - Quarto		85	6.580\$50	559.342\$50	
Art.º.80º. - Armário, régua de remate, suporte e argolas para cortinas, sendo o fundo do armário em termolaminado colado sobre aglomerado de madeira com 0,02m. de espessura com prateleiras amovíveis.					
DESENHO N.º. 55 - Posição 80					
PISO 3 a 7 - Quarto		10	5.617\$50	56.175\$00	
Art.º.81º. - Cabide constituído por régua e prateleiras fixadas à parede, com espelho de 6 mm com aresta e cinco suportes de roupa de alumínio anodizado.					
DESENHO N.º. 57 - Posição 82					
PISO 3 a 7 - Ante câmara dos quartos		95	589\$00	55.955\$00	
		a transportar		3.213.615\$90	

DESIGNAÇÃO DOS TRABALHOS	Preço N.º	Quantidades	Preços Unitários	IMPORTÂNCIAS	
				Parciais	Totais
Artº.82º. - Armário de rouparia e duas portas c/prateleiras amovíveis, forrado a termelaminado.					
DESENHO N.º. 58 - Posição 83					
PISO 3 a 7 - Tratamento de roupas		5	2.971\$00	14.855\$00	
Artº.83º. - Armário análogo ao anterior, com 5 elementos.					
DESENHO N.º. 58 - Posição 84					
PISO 3 a 7 - Rouparia		5	12.710\$00	63.550\$00	
Artº.84º. - Armário de parede com prateleira interior, provido de fechadura e inteiramente revestido a termelaminado.					
DESENHO N.º. 58 - Posição 85					
PISO 3 a 7 - Tratamento de roupas		5	854\$80	4.274\$00	
Artº.85º. - Mesa da biblioteca em madeira maciça c/ 0,006 m.de espessura colada sobre aglomerado de madeiras.					
DESENHO N.º. 59 - Posição 86					
PISO 2 - Biblioteca		1	2.155\$80	2.155\$80	
				TOTAL.....	3.298.450\$70
				Desconto de 5%....	164.922\$70
				TOTAL ARREDONDADO...	3.133.528\$00

DESIGNAÇÃO DOS TRABALHOS	Preço N.º	Quantidades	Precos Unitários	IMPORTÂNCIAS	
				Parciais	Totais
<u>CAPÍTULO II</u>					
<u>DECORAÇÃO</u>					
<u>Artº. 1º.</u> - Cortinas de tecido acrílico translucido com 3,00 m. de largura, à base de 120\$00/metro, com panejamento triplo do vão incluindo calhas brancas esmaltadas, suspensões de nylon e comandos de cordão de therylene com pesos nos extremos.					
PISO 1 - Refeitório					
		2 de 1,80 x 2,80	10,08 m <sup>2</sup>		
		4 de 3,00 x 2,80	33,60 m <sup>2</sup>		
		1 de 2,00 x 2,80	5,60 m <sup>2</sup>		
- Dormitório criadas					
		2 de 2,00 x 1,50	6,00 m <sup>2</sup>		
- Refeitório de Pessoal					
		1 de 1,80 x 1,50	2,70 m <sup>2</sup>		
		1 de 1,50 x 1,50	2,25 m <sup>2</sup>		
PISO 2 - Sala de convívio					
		5 de 3,00 x 2,80	42,00 m <sup>2</sup>		
		1 de 2,00 x 2,80	5,60 m <sup>2</sup>		
		1 de 1,80 x 2,80	5,04 m <sup>2</sup>		
- Biblioteca					
		1 de 1,20 x 2,80	3,36 m <sup>2</sup>		
		1 de 3,00 x 2,80	8,40 m <sup>2</sup>		
- Escritório					
		1 de 3,00 x 2,80	8,40 m <sup>2</sup>		
- Sala de receber					
		1 de 3,00 x 2,80	8,40 m <sup>2</sup>		
- Sala de espera					
		1 de 3,00 x 2,80	8,40 m <sup>2</sup>		

DESIGNAÇÃO DOS TRABALHOS	Preço N.º	Quantidades	Preços Unitários	IMPORTÂNCIAS	
				Parciais	Totais
- Quartos 3 de 2,20 x 1,50		9,90 m2			
- Sala comum 1 de 2,00 x 3,00		6,00 m2			
1 de 2,50 x 3,00		7,50 m2			
- Consultório e tratamentos 1 de 1,20 x 1,50		1,80 m2			
- Sacristia 1 de 1,80 x 1,50		2,70 m2			
1 de 1,20 x 1,50		1,80 m2			
- Capela 2 de 1,20 x 2,00		2,40 m2			
PISOS 3 a 7 - Quartos 1 de 1,20 x 1,50		180,00 m2			
- Corredores 15 de 2,00 x 2,50		75,00 m2			
- Sala Polivalente 5 de 3,00 x 2,50		37,50 m2			
		474,43 m2			
Arredondamento....		0,07			
		474,50 m2	220\$00	104.390\$00	
<u>Artº. 2º.</u> - Cortinas de tecido de algodão e fibra à base de 100\$00/metro com panejamento duplo do vão incluindo argolas de madeira varões idênticos aos de senhados para os quartos e com comande por cordão e berla. - Mesma distribuição do artigo anterior.		474,50 m2	200\$00	94.900\$00	
<u>Artº. 3º.</u> - Alcatifa de feltro de nylon tipo Tapinil assente inteiramente colada.					
PISO 2 - Sala de convívio 12,00 x 9,00		180,00 m2			
		a transportar		199.290\$00	



DESIGNAÇÃO DOS TRABALHOS	Preço N.º	Quantidades	Preços Unitários	IMPORTÂNCIAS	
				Parciais	Totais
		Transporte		199.290\$00	
- Escritório 3,30 x 4,50		14,85 m <sup>2</sup>			
- Sala de espera 3,50 x 4,50		15,75			
- Sala de receber 3,00 x 4,50		13,50 m <sup>2</sup>			
- Capela e Sacristia 7,00 x 7,00		49,00 m <sup>2</sup>			
- Sala comum 4,00 x 7,00		28,00 m <sup>2</sup>			
- Quarto 9,00 x 5,00		45,00 m <sup>2</sup>			
		274,10 m <sup>2</sup>	580\$00	158.978\$00	
<u>Art.º 4.º</u> - Tapetes de borracha e alumínio tipo mator com abas.					
PISO 1 - Refeitório 2 de 1,00 x 1,00		2,00 m <sup>2</sup>			
PISO 2 - Entrada Directora 1 de 1,00 x 1,00		1,00 m <sup>2</sup>			
- Entrada principal 1 de 2,50 x 1,50		3,75 m <sup>2</sup>			
		6,75	1.500\$00	10.125\$00	
<u>Art.º 5.º</u> - Tapetes de lã debruados.					
PISO 2 - Quartos 7 de 1,20 x 1,00		8,40 m <sup>2</sup>			
PISO 3 a 7 - Quartos 10 de 1,20 x 1,00		12,00 m <sup>2</sup>			
95 de 1,50 x 1,50		213,75 m <sup>2</sup>			
- Sala Polivalente 5 de 2,00 x 3,50		7,00 m <sup>2</sup>			
		241,15 m <sup>2</sup>	650\$00	156.747\$50	
		a transportar....		525.140\$50	

3-7

DESIGNAÇÃO DOS TRABALHOS	Preço N.º	Quantidades	Preços Unitários	IMPORTÂNCIAS	
				Parciais	Totais
		Transporte		525.140\$50	
<u>Art.º. 6º.</u> - Quadros constituídos por uma moldura laca-da com 0,025 m. de vista, vidro com cerca de 0,60 x 0,90 m., incluindo uma estampa de litogravura à base de 300\$00.					
PISO 2 - Habitação da Directora		5			
- Sala de espera		2			
- Sala de receber		2			
- Escritório		1			
- Sala de convívio		3			
PISO 3a7 - Quartos		95			
- Sala Polivalente		10			
- Corredores		25			
		143	680\$00	97.240\$00	
<u>Art.º. 7º.</u> - Tels vinilica elástica colada às paredes na parte posterior das camas dos quartos.					
PISO 3a7 - Quartos					
90 x 9,00 m2		810,00 m2			
- Quartos de 2 camas					
5 x 18,00 m2		90,00 m2			
		900,00 m2	625\$00	562.500\$00	
				TOTAL-----	1.184.880\$50

DESIGNAÇÃO DOS TRABALHOS	Preço N.º	Quantidades	Precos Unitários	IMPORTÂNCIAS	
				Parciais	Totais
<u>CAPÍTULO III</u>					
<u>EQUIPAMENTO</u>					
<u>Art.º 1.º</u> - Armário farmácia com porta em termolaminado nas duas faces celado sobre aglomerado de madeira de 0,022 m. de espessura com fundo e ilhargas de madeira, duas prateleiras de vidro de 6 mm amovíveis, com dobradiças de mola, adaptado aos vãos existentes nos quartos de banho com cerca de 0,60 x 0,80 m.					
PISOS 3 a 7 - Quarto de banho		95	2.075\$00	197.125\$00	
<u>Art.º 2.º</u> - Espelhos de 0,75 x 0,75 m. incluindo na parte superior armadura fluorescente idêntica aos apliques da entrada dos quartos mas com acrílico também na parte superior c/0,75 m. de largura e na parte inferior 2 ráguas formando 2 forradas inteiramente a termolaminado com cerca de 0,15 x 0,15 m. de comprimento.					
PISO 2 - Habitação Directora		1			
PISOS 3 a 7 - Quartos		$\frac{95}{96}$	2.125\$00	204.000\$00	
<u>Art.º 3.º</u> - Espelho análogo ao anterior sem prateleira.					
PISO 2 - Quarto de banho de serviço		3			
- Sacristia		1			
PISOS 3 a 7 - Quarto de banho de serviço		$\frac{5}{9}$	1.520\$00	113.680\$00	
		9			
		a transportar...		414.805\$00	

DESIGNAÇÃO DOS TRABALHOS	Preço N.º	Quantidades	Preços Unitários	IMPORTÂNCIAS	
				Parciais	Totais
<u>Art.º. 4.º.</u> - Tosleiros tipo Sonafi c/0,50m.		Transporte.....		414.805\$00	
PISO 1		8			
PISO 2		8			
PISO 3 a 7.		$\frac{200}{216}$	55\$00	11.880\$00	
<u>Art.º. 5.º.</u> - Tosleiros de argola tipo Sonafi.					
PISO 2		1			
PISO 3 a 7		$\frac{125}{126}$	33\$00	4.158\$00	
<u>Art.º. 6.º.</u> - Porta rolos de latão cromado c/tampa.					
PISO 1		2			
PISO 2		5			
PISO 3 a 7		$\frac{95}{102}$	60\$00	6.120\$00	
<u>Art.º. 7.º.</u> - Cortina de plástico c/o desenvolvimento de cerca de 0,90+0,90x2,00m. de altura, c/calha de alumínio anodizado, rodízios de plástico e suspensão de tubo de alumínio anodizado de 0,02m. fixado ao tecto e ligando ao ângulo da calha.					
PISO 3 a 7 - Quartos de banho		90	1.250\$00	112.500\$00	
<u>Art.º. 8.º.</u> - Cortinas de plástico c/o desenvolvimento de cerca de 1,70x2,00m. de altura com tubo de alumínio anodizado fixado entre paredes e rodízios plásticos.					
PISO 2 - Quartos de Banho		2			
3 a 7 - Quartos de banho		$\frac{5}{7}$	1.110\$00	7.770\$00	
				TOTAL.....	557.233\$00

DESIGNAÇÃO DOS TRABALHOS	Preço N.º	Quantidades	Preços Unitários	IMPORTANCIAS	
				Parciais	Totais
<u>CAPÍTULO IV</u>					
<u>ILUMINAÇÃO</u>					
Art.º 1.º. - Armaduras fluo- rescentes com 2 lâmpadas de 40 W constituídas em madeira, vidro scrí- lice opalino na base e de cor nos topos, com fixações de canto neiras e pernes de la- tão, com todos os per- tences, incluindo mon- tagem no local.					
<u>DESENHO N.º. 60</u>					
PISO	1 - Refeitório	25			
	- Self Service	6			
PISO	2 - Sala de convívio	8			
	- Biblioteca	2			
	- Escritório	2			
	- Sala de receber	2			
	- Sala de espera	2			
	- Entradas e hall corredores	13			
	- Capela	6			
	- Sacristia	1			
	- Consulta tratamentos	2			
	- Hall Directors	2			
	- Sala comum	2			
	- Quartos e Hall	4			
PISOS 3 a 7	- Corredores	30			
	- Quartos	95			
	- Sala Polivalente	10			
		212	1.250\$00	265.000\$00	
Art.º 2.º. - Apliques com 2 lâm- padas incandescentes de 40 W em madeira e vidro scrílice opali- no com todos os per- tences incluindo mon- tagem no local.					
		a transportar		265.000\$00	

D. G. C. E. — D. I. U.

DESIGNAÇÃO DOS TRABALHOS	Preço N.º	Quantidades	Preços Unitários	VALORES	
				Parciais	Totais
		Transporte		265.000\$00	
PISO 1 - Refeitório		8			
- Caixa de escada		2			
- Corredor		4			
PISO 2 - Corredor		3			
- Caixa de escada		2			
- Sala convívio		8			
- Sala de receber		1			
- Sala de espera		2			
PISOS 3 a 7 - Corredores		40			
- Caixa de escada		10			
- Antecamaras quartos		120			
		200	975\$00	195.000\$00	
<u>Art.º 3º.</u> - Candeeiros de mesa com base torneada la cada com cerca de 0,40 m.de altura, incluindo abat-jour de 0,25 x 0,35 cilíndrico em tela, tecido e galão e com 2 lâmpadas incandescentes de 40 W, tomada e interruptor.					
PISO 2 - Sala de convívio		5			
- Escritório		1			
- Sala de receber		2			
- Sala de espera		2			
- Sala comum		1			
- Quartos		6			
PISOS 3 a 7 - Sala Polivalente		10			
		27	525\$00	14.175\$00	
<u>RESUMO</u>				TOTAL.....474.175\$00	
Cap. I - Mobiliário				3.133.528\$00	
Cap. II - Decoração				1.184.880\$50	
Cap. III - Equipamento				557.233\$00	
Cap. IV - Iluminação				474.175\$00	
Raimonda, 19 de Março de 1973				Total da proposta--- 5.349.816\$50	

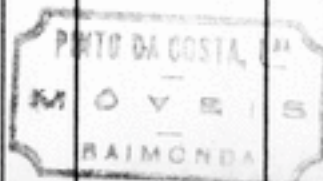

*Pinto da Costa, L.<sup>da</sup>*

MOBÍLIAS \* MOBILIÁRIO E MATERIAL ESCOLAR \* CARPINTARIA  
OFICINAS MODELARMENTE MONTADAS

Telefs. { 72093 Paços de Ferreira  
72511

**RAIMONDA - FREAMUNDE (DOURO)**

3-7  
scall  
Final  
RFP  
H. Soares  
Z. Soares

" P R O P O S T A "

PARA O

"FORNECIMENTO DE MOBILIÁRIO; ILUMINAÇÃO COMPLEMENTAR, DECORAÇÃO  
E EQUIPAMENTO DA RESIDENCIA UNIVERSITÁRIA FEMININA DO PORTO"

"Apresentada pela firma Pinto da Costa, Limitada á  
Direcção das Instalações Universitárias"

U. PORTO

a)

Nos termos da Lei não é permitido aumentar o número de linhas deste papel ou escrever nas suas margens.



3-7  
*[Handwritten signatures and initials]*

DECLARAÇÃO

PINTO DA COSTA, LIMITADA, sociedade por cotas com sede no lugar de Carvalhido, freguesia de Raimonda, concelho de Paços de Ferreira, vem declarar que são seus actuais sócios gerentes, com poderes para assinar quaisquer contratos, incluindo o da empreitada de Fornecimento de Mobiliário, Iluminação complementar, Decoração e Equipamento da Residencia Universitária Feminina do Porto, os Snrs. Alfredo Pinto da Costa Meireles, casado, industrial, com residencia no lugar da Igreja, freguesia de Raimonda, concelho de Paços de Ferreira, D. Palmira Ferreira Neto, casada industrial, com a mesma morada já indicada e Joaquim Ferreira Meireles, solteiro, industrial, com residencia no lugar da Igreja, Vila de Paços de Ferreira, que a mesma sociedade foi constituída por escritura de 23 de Novembro de 1945, regiãtada na Conservatória do Registo Predial e Comercial da Comarca de Santo Tirso, sob o numero oitenta, Livro C primeiro a folhas quarenta e duas. Em 30 de Julho de 1956 foi alterado o Artº. 5º na sua redação, conforme Diário do Governo junto, cujo Rgisto foi efectuado na Comarca de Paredes e em 14 de Fevereiro de 1973, nova alteração, esta ao Artº. 3º, conforme certidão, também junta e cujo registo ainda não foi efectuado. Esta firma não está em divida á Fazenda Publica Nacional por contribuições e impostos liquidados nos ultimos três anos. Declara, ainda, que qualquer dos sócios acima referidos, assinando a firma "Pinto da Costa, Limitada" a obriga para todos os efeitos.



Raimoda-Paços de Ferreira, 16 de Março de 1973

Sinto da Costa, João

Reconheço a assinatura *João* de

*João de Costa, João*

Paços de Ferreira, 19 de Março de 1973

João Francisco Lacerda

*[Signature]*  
1973

U. PORTO

arquivo central

3-7

Nos termos da Lei não é permitido aumentar o número de linhas deste papel ou escrever nas suas margens.



*Handwritten signatures and initials, including 'Lima' and 'P.P.'.*

c)

DECLARAÇÃO

PINTO DA COSTA, LIMITADA, com sede no lugar de Carvalhido, Freguesia de Raimonda, concelho de Paços de Ferreira, declara que, sendo-lhe adjudicado o Fornecimento de Mobiliário, Iluminação Complementar, Decoração e Equipamento da Residência Universitária Feminina do Porto, se compromete a executá-lo no prazo fixado de 120 dias a contar da data da adjudicação do referido fornecimento.

Raimonda, Paços de Ferreira, 16 de Março de 1973

*Pinto da Costa, Lda*

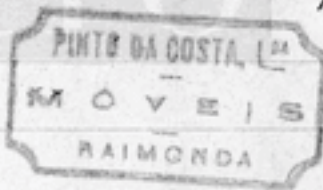

arquivo central

d)

*Handwritten signatures and initials*

D. G. C. I. - Modelo n.º 4-C



# CONTRIBUIÇÃO INDUSTRIAL

GRUPO A  
LIQUIDAÇÃO PROVISÓRIA  
CONHECIMENTO PRINCIPAL

Conhecimento n.º 7

Ano a que respeita a contribuição: 19 71.

Município de Porto de Mós bairro

Dona Rita da Silva  
com sede, estabelecimento principal ou domicílio em rua do Brasil  
proveniente da contribuição industrial e adicionais  
em que foi colectada, a quantia de cinco mil e quinhentos

TOTAL	5.740,00
Juros de mora	...
Taxa de 3 por cento (artigo 31.º do Código P. C. I.)	...
Selas e custos	...
Soma	...

Cobrança em julho do ano seguinte àquele a que a contribuição respeita

2.ª E ÚLTIMA PRESTAÇÃO	2.740,00
Juros de mora	280,00
Taxa de 3 por cento (artigo 31.º do Código P. C. I.)	...
Selas e custos	...
Soma	3.280,00

Pagou em 27 NOV 1972 de 19 72

O Chefe da Repartição de Finanças,

O Tesoureiro da Fazenda Pública,

É fotocópia e vai conforme o original que me foi apresentado pelo interessado.

Cartório Notarial de Paços de Ferreira Rita da Silva  
es de cinq mil e quinhentos e setenta e dois

Capitã de Polícia

*Handwritten signature and stamp*

Conte:

REQUISITOS DE TABLITA

18-1 30 7

Si-L 30 0  
16 7

1-21 3 7  
32 5 7

50100-  
las pautas para  
el estudio de 577

U. POKRO

ac archivo central

9

ARMANDO DA COSTA SILVEIRA, Chefe dos Serviços Administrativos da  
Secretaria-Geral do Ministério das Obras Públicas

CERTIFICO, em cumprimento do despacho do Excelentíssimo Secretário Geral  
de catorze do corrente exarado no requerimento de PINTO DA COSTA, LDA.

com sede Raimonda - Paços de Ferreira - - - - -  
que do cadastro de empreiteiros adjudicatários de obras do Estado, existente nesta Secretaria Geral,  
consta que ao requerente foram adjudicadas as seguintes empreitadas de valor superior a  
duzentos e cinquenta mil escudos, referentes a fornecimentos: pela Junta das Construções  
para o Ensino Técnico e Secundário uma REGULARMENTE em 1950, sete BEM, sendo  
uma em 1957, uma em 1962, uma em 1963, uma em 1965, duas em 1966 e outra em  
1967; pela Direcção-Geral dos Edifícios e Monumentos Nacionais uma BEM em  
1960; pela Direcção-Geral das Construções Escolares duas REGULARMENTE em 1967,  
duas BEM, sendo uma em 1969 e outra em 1972. De valor inferior a duzentos e  
cinquenta mil escudos, referentes a fornecimentos: pela Comissão Administrati  
va das Novas Instalações para a Marinha duas NADA A ASSINALAR, sendo uma em  
1954, e outra em 1956, três BEM em 1957; pela Junta das Construções para o En  
sino Técnico e Secundário uma NADA A ASSINALAR em 1956, cinco BEM, sendo uma  
em 1957, uma em 1958, uma em 1959, uma em 1963 e outra em 1964; pela Comissão  
Administrativa das Novas Instalações para as Forças Armadas uma BEM em 1960;  
pela Direcção-Geral dos Edifícios e Monumentos Nacionais uma BEM em 1960; pe  
la Direcção-Geral dos Serviços de Urbanização uma BEM em 1964; pela Comissão  
Administrativa das Obras da Cidade Universitária de Coimbra uma BEM em 1964;  
pela Direcção-Geral das Construções Escolares duas BEM em 1967

U. PORTO

arquivo  
central

Por ser verdade se passou a presente que vai por mim assinada sobre estampilhas fiscais no valor de trinta e seis escudos e da assinatura autenticada com o selo em branco desta Secretaria Geral.

Secretaria Geral do Ministério, em 16 de Março de 1973

O Chefe dos Serviços Administrativos



Nos termos da Lei não é permitido aumentar o número de linhas deste papel ou escrever nas suas margens.



Aprovado per despacho de 16 MAR 73  
Secretaria-Geral 16 MAR 73  
Encarregado dos Services.

*[Handwritten signature]*

*[Handwritten signature]*

Fiança n/nº. PPF/18 147

A DIRECÇÃO-GERAL DAS CONSTRUÇÕES ESCOLARES

Direcção das Instalações Universitárias

--- Em nome e a pedido da firma PINTO DA COSTA, LIMITADA, com sede em Raimonda-  
amunde-Douro, concorrente à empreitada de FORNECIMENTO DE MOBILIÁRIO, ILUMINAÇÃO  
COMPLEMENTAR, DECORAÇÃO E EQUIPAMENTO PARA A RESIDENCIA UNIVERSITÁRIA FEMININA  
DO PORTO, vimos declarar em nome do BANCO PORTUGUES DO ATLANTICO, SARL, com sede  
social nesta cidade do Porto à Praça de D. João I, nº. 28, nos termos do Decreto  
nº. 13 667 de 21 de Maio de 1927, que oferecemos todas as garantias bancárias  
até ao montante de Esc.: 115 625,00 (CENTO E QUINZE MIL SEISCENTOS E VINTE E  
CINCO ESCUDOS), inerentes à CAUÇÃO PROVISÓRIA estipulada no programa de concurso  
para a supracitada empreitada de fornecimento, como se ela estivesse constituída  
em moeda corrente, responsabilizando-nos, dentro destas garantias, por fazermos a  
entrega de quaisquer importâncias que se tornem necessárias, até àquele limite,  
se a concorrente, por falta de cumprimento de quaisquer compromissos a que a mes-  
ma se obriga pelas especificações do citado programa de concurso, com elas não  
entrar em devido tempo. -----

--- A importância total desta garantia é, pois, de Esc.: 115 625,00 (cento e quin-  
ze mil seiscientos e vinte e cinco escudos). -----

--- PORTO, 15 de Março de 1973.-

BANCO PORTUGUES DO ATLANTICO



Reconheço as duas assinaturas de Afonso de Aguiar Goulart  
Ribeiro e Alvaro Soares de Almeida

...idade de procuradores, em  
exercício, do Banco de Fomento de Pernambuco, S.A., com poderes  
para o ato, com o conhecimento pessoal,

8.º Cartório Notarial de Pernambuco, 15 MAR 1973

Carta n.º 277 14s.00

ajud. do Cartório.

U. PORTO

arquivo central



559-228



*Handwritten signatures and initials in the top right corner.*

**CARTÓRIO NOTARIAL**  
**DE**  
**PAÇOS DE FERREIRA**

---

**FOTOCÓPIA**

---

DIVISÃO E CESSÃO DE QUOTA

Livro n.º A-75 Fls. 86

Em 14 de Fevereiro de 1973

3-7

~~cancelado~~  
~~limitado~~

*[Handwritten signatures]*

Divisão e anexos por seção

No dia quinze de fevereiro de mil nove  
centos e setenta e três, no Palácio Natio-  
nal de São de Fomeca, Lavalle meu  
o notário João Faust de Bettencourt,  
firmou e eu em nome do notário.

Primeiro - Alzaido Feijó da Costa e  
Pereira, casado com a terceira seção  
do, no ofício de promotor de crimes  
civis na delegacia de Lavalle,  
do Paçocho de Lavalle e aqui resi-  
dência habitual no lugar da Igreja,  
delegacia de Lavalle, desta cidade  
de Lavalle;

Segundo - Samuel Ferreira da Silva, casado  
com a Srta. D. Luísa Ferreira Broch...

~~Luís de~~  
~~Luís de~~

559-324

do, os legiões de Formosa de Deus, na  
tural da dita freguesia de Raimonda,  
onde habitualmente reside, no lugar  
da Igreja.

Terceira - D. Valéria Ferreira Vello, natural  
da Fm e freguesia de São João, no lugar  
de Formosa de Deus e Pau de Rei  
deute no dito lugar da Igreja e freguesia  
de Raimonda, do onde é us-  
tural.

Quarta - Proprietária Ferreira e Silva, sol-  
teira, natural da cidade de per  
freguesia de Raimonda e Fm residência  
da habitação no lugar da Igreja, de-  
ta vila.

Quinta - Proprietária de do de São João  
ter fm de São João pessoalmente onças  
fundos.

Sexto - Proprietária de São João fm de São João  
e o proprietário de São João de São João  
e actuais de São João de São João  
de Formosa de Deus fm de São João de São João  
de São João de São João, fm de São João e  
estabelecimento industrial na freguesia  
da freguesia de Raimonda, da

*[Handwritten signatures and initials]*

3-7  
Handwritten signature and date.

559-322

Firma "Sociedade do Porto, Limitada". Constituída em escritura de doze e três mil e trezentos e setenta e seis, lida e lida no extinto Cartório de Registos, do Concelho de Santo Tirso a cargo do Notário Dr. Francisco António do Porto e lida e alterada em escritura de trinta e quatro mil e trezentos e seis, lida e lida, depositada no livro número duzentos e cinquenta e quatro - B, do Livro Central do Registo de Registos Comerciais do Concelho de Santo Tirso no número trezentos e trinta e cinco do livro F. Previsão, para o Capital Social actual de cento e cinquenta mil escudos, em cujo Capital se legou o accção presente em uma quota de cento e cinco mil escudos.

Handwritten signatures and initials on the right margin.

Essa quota presente em escritura, divide a quota em escudado quota do valor nominal do accção a cinco mil escudos, em três quotas, sendo uma de trinta mil escudos por quota

3-7  
559-320

as principais autoformas; outra de diu-  
e suas mil e mais, que se dá em  
deixa autoformas; e outra de diu-  
mil e mais, que se dá em  
te, respectiva mente pelos seus  
seus mil e mais, que se dá em  
mil e mais e sua mente mil e  
das que delas já se dá em e em  
em isso, mas da sua mente.

que, assim, ele se dá em autoformas  
devidamente autoformas pelos  
meus autoformas, devida mente  
sua mente, em forma indicada e  
devida mente cada uma delas, pelos  
devida mente seus, em todos, que se dá  
devida mente devida mente devida mente,  
meadamente devida mente devida mente  
pelos principais, terceira e quarta autofor-  
tas já devida mente devida mente  
ter devida mente e devida mente um  
devida mente.

dos principais, terceira e quarta autofor-  
formas já devida mente devida mente  
das das devida mente que se dá em  
devida mente e que o principais autofor-

3-7  
 88/8

559-318

te unificando a quota ora pedida  
 a quella que ja possuia, fica a tu  
 ora sociedade uma quota do total  
 nominal de cento e cinco mil rees  
 do e foyente foyente a hora face parte da sociedade.  
 Pelos mesmos principios, Terceira e  
 quarta sociedades ja mais ditas  
 que, na qualidade de socios do  
 fim da mencionada sociedade,  
 alteram o artigo terceiro do esta-  
 tuto, o qual foyra o tu o seguinte  
 te nova redação:

Handwritten initials and a large checkmark.

Artigo terceiro - O capital social  
 integralmente realizado em dinheiro,  
 e de cento e cinquenta mil rees  
 e de cento e cinquenta mil rees  
 do; a socia D. Palmyra Ferreira  
 Neto, uma quota de vinte e cinco  
 mil rees; e a socia Joazeira  
 Ferreira e Silva, uma quota de  
 vinte mil rees.

Assim o desmanar e alteracao.  
 Susceiti os Autores da Officina

A. ALBERTO DE MORAES

3-7 2  
559-326  
*[Handwritten signature]*

de procederem ao registro desta escritura  
em prazo de tres meses. a Frontal de hoje.  
A leitura desta escritura e a ex-  
plicação do seu conteúdo, foram de-  
vidamente feitas em my alta por  
autores da presente escritura  
na do mesmo. Passou em mesmo  
Ferreira: xito-Ferreira.

*[Handwritten initials]*

Alfredo Pinto da Costa  
Talmira Ferreira Neto  
Mamed Ferreira do Silveiro  
João da Ferreira Soares

*[Handwritten signature]*  
Pauta registada em 08.06.1960.

É fotocópia que fiz extrair do acto lavrado de folhas  
originaes e por \_\_\_\_\_ a folhas originaes e  
originaes do livro de \_\_\_\_\_  
número A. retento e cinco \_\_\_\_\_ deste cartório  
e vai conforme o original.

Cartório Notarial de Paços de Ferreira *[Handwritten signature]*  
*[Handwritten signature]*

*[Large handwritten signature]*

Conta:

		\$
18-1	30	7
	30	7
Solo	31	7
Part	21	7

92.00 - *lf*  
 ditado, *leoni*  
*exceder*  
*total de out 1.885.*

U. PORTO *ac* arquivo central



559-384

*[Handwritten signature]*  
1-22-55

*[Handwritten signature]*

*[Handwritten initials]*

*[Handwritten signature]*



# DIÁRIO DO GOVERNO

PREÇO DESTE NÚMERO - 1\$60

Toda a correspondência, quer oficial, quer relativa a anúncios e à assinatura do *Diário do Governo*, deve ser dirigida à Administração da Imprensa Nacional. As publicações literárias de que se recebem 3 exemplares anunciam-se gratuitamente.

ASSINATURAS	
As três séries . . . . .	Ano 300\$
A 1.ª série . . . . .	140\$
A 2.ª série . . . . .	120\$
A 3.ª série . . . . .	120\$
Semestre . . . . . 200\$	
. . . . . 80\$	
. . . . . 70\$	
. . . . . 70\$	

Para o estrangeiro e ultramar acresce o porte do correio

O preço dos anúncios (pagamento adiantado) é de 4\$50 a linha, acrescido do respectivo imposto do selo. Os anúncios a que se refere o § único do artigo 2.º do Decreto-Lei n.º 37.701, de 30 de Dezembro de 1949, têm a redução de 40 por cento.

## MINISTÉRIO DO INTERIOR

Direcção-Geral da Assistência

Por despachos de S. Ex.º o Subsecretário de Estado da Assistência Social de 18 do corrente mês:

Aprovados os estatutos por que são criadas e deverão reger-se as instituições particulares de assistência denominadas:

«Património dos Pobres da Freguesia de Alpalhão», concelho de Nisa, os quais contêm quinze artigos, distribuídos por quatro capítulos.

«Centro Paroquial de Assistência e Formação Social da Freguesia da Erada», concelho da Covilhã, os quais contêm dezassete artigos, distribuídos por cinco capítulos.

Direcção-Geral da Assistência, 25 de Agosto de 1956.— O Director-Geral, Agostinho Pires.

## MINISTÉRIO DAS FINANÇAS

Caixa Geral de Depósitos, Crédito e Previdência

Repartição do Contencioso

### Éditos

Processo n.º 9350-V. D. — Alice Lemos de Araújo de Spinola, ou Alice Lemos de Araújo Spinola, ou Alice Lemos de Araújo, viúva, António Sebastião Ribeiro de Spinola, casado, e Francisco António Sebastião Ribeiro de Spinola, casado, pretendem habilitar-se por óbito de seu marido e pai, António Sebastião Spinola, ou António Sebastião de Spinola, aposentado n.º 25 526-F. C., a fim de levantarem da Caixa Nacional de Previdência a quantia de 3.936\$, relativa à pensão que ficou em dívida ao falecido aposentado.

Quem tiver que opor ao indicado levantamento deduza o seu direito no prazo de trinta dias, a contar desta publicação, findo o qual será resolvido como for de justiça.

Nos termos do artigo 1.º do Decreto-Lei n.º 24 432, de 28 de Agosto de 1934, aplicável por força do artigo 20.º do Decreto-Lei n.º 32 691, de 20 de Fevereiro de 1943, e para que possa efectuar-se o pagamento daquela quantia é necessário que até ao dia 13 de Outubro próximo futuro se mostre estar pago, assegurado ou não ser devido o competente imposto sucessório.

Contencioso da Caixa Geral de Depósitos, Crédito e Previdência, 22 de Agosto de 1956.— O Chefe dos Serviços, Pedro de Lima.

Processo n.º 9420-V. D.—Herminia Gonçalves Figueiredo, viúva, Manuel Pereira de Figueiredo, solteiro, maior, e Elvira

Gonçalves de Figueiredo, solteira, maior, pretendem habilitar-se por óbito de seu marido e pai, Francisco Pereira de Figueiredo, aposentado n.º 5274-Polícia, a fim de levantarem da Caixa Nacional de Previdência a quantia de 209\$, relativa à pensão que ficou em dívida ao falecido.

Quem tiver que opor ao indicado levantamento deduza o seu direito no prazo de trinta dias, a contar desta publicação, findo o qual será resolvido como for de justiça.

Nos termos do artigo 1.º do Decreto-Lei n.º 24 432, de 28 de Agosto de 1934, aplicável por força do artigo 20.º do Decreto-Lei n.º 32 691, de 20 de Fevereiro de 1943, e para que possa efectuar-se o pagamento daquela quantia é necessário que até ao dia 3 de Fevereiro de 1957 se mostre estar pago, assegurado ou não ser devido o competente imposto sucessório.

Processo de habilitação n.º 9445-V. D. — Ermelinda de Jesus Soares Nascimento, ou Ermelinda de Jesus Soares, viúva, Maria Fernanda do Nascimento de Brito, ou Maria Fernanda do Nascimento, e marido, Pedro de Brito, e Ivel José Soares Nascimento, solteiro, maior, pretendem habilitar-se, como meeira e herdeiros de seu falecido marido, pai e sogro, João do Nascimento, aposentado n.º 14 874-Marinha, a fim de levantarem da Caixa Nacional de Previdência a quantia de 564\$, relativa à pensão que ficou em dívida ao falecido aposentado.

Quem tiver que opor ao indicado levantamento deduza o seu direito no prazo de trinta dias, a contar desta publicação, findo o qual será resolvido como for de justiça.

Nos termos do artigo 1.º do Decreto-Lei n.º 24 432, de 28 de Agosto de 1934, aplicável por força do artigo 20.º do Decreto-Lei n.º 32 691, de 20 de Fevereiro de 1943, e para que possa efectuar-se o pagamento daquela quantia é necessário que até ao dia 16 de Fevereiro próximo futuro se mostre estar pago, assegurado ou não ser devido o competente imposto sucessório.

Contencioso da Caixa Geral de Depósitos, Crédito e Previdência, 23 de Agosto de 1956.— O Chefe dos Serviços, Pedro de Lima.

Processo n.º 9399-V. D. — Maria dos Santos Silva, viúva, e António Moreira Júnior, casado, pretendem habilitar-se, como meeira e herdeiro de seu falecido marido e pai, José Moreira, ou José Moreira Júnior, aposentado n.º 21 123-Guarda Fiscal, a fim de levantarem da Caixa Nacional de Previdência a quantia de 390\$, relativa à pensão que ficou em dívida ao falecido.

Quem tiver que opor ao indicado levantamento deduza o seu direito no prazo de

trinta dias, a contar desta publicação, findo o qual será resolvido como for de justiça.

Nos termos do artigo 1.º do Decreto-Lei n.º 24 432, de 28 de Agosto de 1934, aplicável por força do artigo 20.º do Decreto-Lei n.º 32 691, de 20 de Fevereiro de 1943, e para que possa efectuar-se o pagamento daquela quantia é necessário que até ao dia 16 de Novembro de 1956 se mostre estar pago, assegurado ou não ser devido o competente imposto sucessório.

Processo n.º 9415-V. D. — Palmira Portela Tavares da Silva, que também usa Palmira de Seabra Portela Tavares da Silva e ainda Palmira Rangel de Seabra Portela, viúva, Maria Amélia de Seabra Portela Tavares da Silva, solteira, maior, Maria Teresa de Seabra Portela Tavares da Silva, solteira, maior, e Maria Fernanda Tavares da Silva Sanches e marido, José Rodrigo Dias Sanches, pretendem habilitar-se, como meeira e herdeiros de seu falecido marido, pai e sogro, Domingos Alberto Tavares da Silva, aposentado n.º 27 759-F. C. a fim de levantarem da Caixa Nacional de Previdência a quantia de 2.492\$, relativa à pensão que ficou em dívida ao falecido aposentado.

Quem tiver que opor ao indicado levantamento deduza o seu direito no prazo de trinta dias, a contar desta publicação, findo o qual será resolvido como for de justiça.

Nos termos do artigo 1.º do Decreto-Lei n.º 24 432, de 28 de Agosto de 1934, aplicável por força do artigo 20.º do Decreto-Lei n.º 32 691, de 20 de Fevereiro de 1943, e para que possa efectuar-se o pagamento daquela quantia é necessário que até ao dia 7 de Fevereiro próximo futuro se mostre estar pago, assegurado ou não ser devido o competente imposto sucessório.

Contencioso da Caixa Geral de Depósitos, Crédito e Previdência, 24 de Agosto de 1956.— O Chefe dos Serviços, Pedro de Lima.

## MINISTÉRIO DO ULTRAMAR

9.ª Repartição da Direcção-Geral da Contabilidade Pública

### Éditos

Anuncia-se, em observância do Decreto com força de lei de 5 de Dezembro de 1910, haver requerido Antonina Nunes Ferreira o pagamento do crédito que ficou em dívida a sua falecida irmã Aurea Nunes Ferreira, segundo-oficial que foi da Junta das Missões Geográficas e de Investigações do Ultramar.

Qualquer pessoa que também se julgue com direito à percepção do referido crédito requiera por esta Repartição dentro do prazo

de trinta dias, findo o qual será resolvida a pretensão.

9.ª Repartição da Direcção-Geral da Contabilidade Pública, 25 de Agosto de 1956.— O Chefe da Repartição, *L. Menezes Gouveia*.

**MINISTÉRIO DA EDUCAÇÃO NACIONAL**

Direcção-Geral da Educação Física, Desportos e Saúde Escolar

Por despacho de 23 do corrente:

Sancionados os corpos gerentes dos seguintes organismos desportivos, cujos componentes se encontram nas condições legais e cujos nomes constam das respectivas listas, arquivadas nesta Direcção-Geral:

- Associação Desportiva de Oeiras.
- Clube Desportivo e Recreativo da Golegã.
- Grupo Desportivo de Santo Ovídio.
- Pedrouços Atlético Clube.
- Sporting Clube da Cruz.

Direcção-Geral da Educação Física, Desportos e Saúde Escolar, 27 de Agosto de 1956.— O Director-Geral, interino, *João do Sacramento Monteiro*.

**Inspeção do Ensino Particular**

Por despacho ministerial de 9 do corrente:

Concedido a Almerinda da Conceição Arez e Emilia Carolina Iglésias Arez novo alvará de autorização para o funcionamento de um estabelecimento de ensino particular infantil e primário, denominado «Externato D. Manuel I», sito na Rua de Santa Marta, 68, 1.ª, em Lisboa, fixando-se a lotação total de trinta e nove alunos externos, do sexo masculino, sendo catorze do ensino infantil e vinte e cinco do ensino primário, em regime de planos e programas próprios e oficiais, sob a direcção de Almerinda da Conceição Arez.

O novo alvará tem o n.º 1477, a data de hoje e substitui o alvará n.º 1074, que foi cancelado.

Inspeção do Ensino Particular, 17 de Agosto de 1956.— Pelo Inspector Superior, *Albino Rodrigues Pinto Fernandes*. (3760)

**MINISTÉRIO DA ECONOMIA**

Direcção-Geral de Minas e Serviços Geológicos

Repartição de Minas

Manda o Governo da República Portuguesa, pelo Ministro da Economia, ouvido o Conselho Superior de Minas e Serviços Geológicos (secção de hidrologia), que, nos termos da alínea a) do § 5.º do artigo 54.º do Decreto n.º 15 401, de 17 de Abril de 1928, seja aprovada a nova taxa de inscrição para uso da água sulfúrea-sódica denominada «Caldas de S. Jorge», situada na freguesia de S. Jorge, concelho da Feira, distrito de Aveiro, conforme requereu a Câmara Municipal da Feira, sua concessionária.

Taxa de inscrição para uso de águas, 40\$.

Ministério da Economia, 17 de Agosto de 1956.— Pelo Ministro da Economia, *António Sobral Mendes de Magalhães Ramalho*, Subsecretário de Estado do Comércio e Indústria. (799)

Manda o Governo da República Portuguesa, pelo Ministro da Economia, nos termos do artigo 34.º do Decreto n.º 15 401, de 17 de Abril de 1928, ouvido o Conselho Superior de Minas e Serviços Geológicos

(secção de hidrologia), que Manuel Cardoso Pessoa seja autorizado a transmitir a concessão da nascente de água mineral denominada «Banho de Alcaface», situada na freguesia de Lourosa, concelho e distrito de Viseu, para a sociedade Termas Sulfúreas de Alcaface, S. A. R. L., devendo a adquirente dentro do prazo de trinta dias, contados da data da publicação desta portaria no *Diário do Governo*, requerer que seja homologada a transmissão da citada nascente para seu nome, juntando certidão da respectiva escritura.

Ministério da Economia, 17 de Agosto de 1956.— Pelo Ministro da Economia, *António Sobral Mendes de Magalhães Ramalho*, Subsecretário de Estado do Comércio e Indústria. (800)

Por despachos ministeriais de 20 de Agosto de 1956:

Indeferido, nos termos do § 1.º do artigo 28.º do Decreto n.º 18 713, de 1 de Agosto de 1930, o pedido de concessão da mina de urânio denominada «Lonforminho», situada na freguesia de Bismula, concelho do Sabugal, distrito da Guarda, formulado por Gertrudes Irene Guerra Pinto, baseado no registo n.º 43, de 25 de Agosto de 1949.

Indeferido, nos termos do § 1.º do artigo 28.º do Decreto n.º 18 713, de 1 de Agosto de 1930, o pedido de concessão da mina de urânio denominada «Fonte Rolleiras», situada na freguesia de Bismula, concelho do Sabugal, distrito da Guarda, formulado por Gertrudes Irene Guerra Pinto, baseado no registo n.º 44, de 25 de Agosto de 1949.

Indeferido, nos termos do § 1.º do artigo 28.º do Decreto n.º 18 713, de 1 de Agosto de 1930, o pedido de concessão da mina de urânio denominada «Portela», situada na freguesia de Caria, concelho de Belmonte, distrito da Guarda, formulado por Gertrudes Irene Guerra Pinto, baseado no registo n.º 2, de 13 de Julho de 1949.

Indeferido, nos termos do § 1.º do artigo 28.º do Decreto n.º 18 713, de 1 de Agosto de 1930, o pedido de concessão da mina de urânio denominada «Vinha Redonda», situada na freguesia de Sortelha, concelho do Sabugal, distrito da Guarda, formulado por Radium Minas, L.ª, baseado no registo n.º 41, de 22 de Agosto de 1949.

Direcção-Geral de Minas e Serviços Geológicos, 25 de Agosto de 1956.— O Engenheiro Director-Geral, *Luis de Castro e Solla*.

**MINISTÉRIO DAS CORPORAÇÕES E PREVIDÊNCIA SOCIAL**

Direcção-Geral da Previdência e Habitações Económicas

2.ª Repartição

Relação dos moradores-adquirentes do Bairro das Casas Económicas de Faro admitidos ao benefício do seguro de vida e invalidez, com a indicação das moradias que lhes foram atribuídas definitivamente:

Por despacho de 1 de Agosto de 1956 de S. Ex.ª o Ministro das Corporações e Previdência Social:

Processo n.º 73 — Constantino Vaz Viegas Orvalho — Sindicato Nacional dos Empregados de Escritório e Caixeiros — Moradia n.º 19, classe A, tipo 2.ª, prestação 160\$.

2.ª Repartição da Direcção-Geral da Previdência e Habitações Económicas, 27 de Agosto de 1956.— O Chefe da Repartição, *António Gonçalves Lourenço*.

**COMPANHIA DOS CAMINHOS DE FERRO PORTUGUESES**

Sociedade anónima de responsabilidade limitada

Sede: Calçada do Duque, 20 — Lisboa

Administração

Relação de quatrocentas e trinta e sete obrigações de 3 1/2 por cento, emissão de 1946, desta Companhia que foram retiradas da circulação para efeito da amortização do 1.º semestre de 1956:

	Obrigações
<b>Títulos de cinco obrigações</b>	
11 236 e 11 237 . . . . .	10
11 264 a 11 266 . . . . .	15
11 407 a 11 410 . . . . .	20
18 499 . . . . .	5
<b>Títulos de uma obrigação</b>	
30 281 . . . . .	1
30 593 . . . . .	1
30 667 . . . . .	1
34 211 a 34 217 . . . . .	7
34 264 . . . . .	1
34 266 . . . . .	1
34 431 e 34 432 . . . . .	2
35 174 a 35 177 . . . . .	4
35 219 a 35 230 . . . . .	12
35 435 . . . . .	1
35 596 e 35 597 . . . . .	2
36 376 e 36 377 . . . . .	2
38 209 a 38 300 . . . . .	92
38 711 a 38 736 . . . . .	26
39 309 a 39 390 . . . . .	82
39 391 a 39 500 . . . . .	110
42 397 a 42 409 . . . . .	13
111 363 a 111 368 . . . . .	6
111 382 a 111 391 . . . . .	10
111 914 a 111 920 . . . . .	7
112 039 e 112 040 . . . . .	2
112 155 e 112 156 . . . . .	2
112 381 e 112 382 . . . . .	2
	<b>437</b>

Todas estas obrigações estão devidamente anuladas e deixaram de representar encargo da Companhia.

O Conselho de Administração.

**CÂMARA MUNICIPAL DE ALCOBAÇA**

Edital

Empreitada da reparação da estrada municipal de Fervença, estrada nacional n.º 8-4, ao apeadeiro de Patajas, estrada nacional n.º 242-4 (4.ª fase), troço na extensão de 3810 m.

Joaquim Augusto de Carvalho, presidente da Câmara Municipal do concelho de Alcobaca:

Faz público que, conforme deliberação desta Câmara tomada em sua reunião ordinária de 21 de Agosto, pelas 15 horas do dia 18 de Setembro, no edifício dos Paços do Concelho, terá lugar o concurso para a empreitada acima referida, conforme programa de concurso, caderno de encargos e desenhos patentes na Repartição Técnica deste Município.

Base de licitação, 202.588\$.

O depósito provisório, de 6.314\$70, é feito na Caixa Geral de Depósitos, Crédito e Previdência, ou nas respectivas agências, filiais ou delegações mediante guia passada pela secretaria desta Câmara, até às 17 horas do dia da véspera do concurso, ou apresentada directamente pelo concorrente.

O depósito definitivo é de 5 por cento da adjudicação.

Para constar se passou o presente e outros de igual teor, que vão ser largamente afixados nos lugares mais públicos do costume.

Paços do Concelho de Alcobaca, 24 de Agosto de 1956.— O Presidente da Câmara, *Joaquim Augusto de Carvalho*. \*2745

## CÂMARA MUNICIPAL DA FEIRA

## Aviso

Anuncia-se, para os devidos efeitos, que se acha aberto concurso documental para o provimento, por contrato, do cargo de engenheiro municipal, pertencente ao quadro do pessoal maior dos serviços especiais desta Câmara, o qual se encontra vago por ter sido rescindido o contrato com o anterior serventário, a seu pedido.

O prazo de duração do contrato será de um ano, tacitamente renovável por iguais períodos, e o novo serventário fica sujeito aos deveres e regime a que se refere o artigo 630.º do Código Administrativo.

A este concurso serão admitidos os diplomados com o curso de engenharia civil e que satisfaçam aos requisitos exigidos naquele diploma e mais legislação aplicável, devendo os concorrentes apresentar na secretaria municipal, dentro do prazo de trinta dias, a contar da publicação deste aviso no *Diário do Governo*, os seus requerimentos, escritos pelo próprio punho, com a assinatura reconhecida e instruídos nos termos do artigo 400.º e seus parágrafos do Código Administrativo.

O requerimento deve conter o nome completo, profissão, estado civil, data do nascimento, filiação, naturalidade e residência do concorrente, bem como a indicação do número e data do bilhete de identidade e arquivo em que foi passado.

Paços do Concelho da Feira, 24 de Agosto de 1956. — O Presidente da Câmara, Domingos Castano de Sousa. \*2743

## TRIBUNAL DAS EXECUÇÕES FISCAIS DE CASCAIS

Processo n.º 70

Luis Florêncio dos Santos, juiz das execuções fiscais administrativas do concelho de Cascais:

Faço saber que por este juízo das execuções fiscais administrativas de Cascais correm éditos de trinta dias citando o Dr. Amadeu Cândido da Silva e Costa, morador que foi na Rua de Costa Pinto, 30, Paço de Arcos, hoje ausente em parte incerta, para, no prazo de dez dias imediatos aos trinta, contados a partir de hoje, satisfazer na tesouraria da Fazenda Pública deste concelho a quantia 1.044\$, além dos juros de mora, selos do processo e custas, proveniente de imposto profissional (profissões liberais) do ano de 1956, sob pena de seguir a execução seus termos.

Cascais, 24 de Agosto de 1956. — E eu, José Alexandre de Oliveira Pinto Coelho, escrivão, o subscrevi.

O Juiz, Luis Florêncio dos Santos. \*2748

## ROZADA &amp; GONZALEZ, L.ª

Para os devidos efeitos se publica que, por escritura de 23 de Agosto de 1956, lavrada nas notas do 14.º cartório notarial de Lisboa, a cargo do notário Dr. Luis de Faria Teixeira Lopes e sito na Rua da Vitória, 94, 1.º, foi constituída entre Serafim Gomez Gonzalez e Gerardo Prieto Rozada uma sociedade comercial por quotas de responsabilidade limitada, nos termos e sob as cláusulas e condições exaradas nos artigos seguintes:

1.º

A sociedade adopta a firma Rozada & Gonzalez, L.ª, tem a sua sede na Venda Nova, Amadora, concelho de Oeiras, e domicílio na Rua do Vice-Almirante Azevedo Coutinho, lote 6, conta o seu início desde 1 do corrente mês e durará por tempo indeterminado.

2.º

O seu objecto é o comércio de vinhos e comidas, bem como qualquer outro ramo de

actividade comercial ou industrial que os sócios resolvam explorar e para que não seja precisa autorização especial.

3.º

O capital social é de 10.000\$, está integralmente realizado em dinheiro e corresponde à soma das quotas dos sócios, que são de 5.000\$ cada uma.

4.º

Não serão exigíveis prestações suplementares.

Os sócios poderão, porém, fazer suprimentos à caixa, quando deles necessite, mediante as condições a estabelecer previamente em acta.

5.º

A cessão total ou parcial de quotas fica dependente do consentimento recíproco dos sócios.

6.º

A administração e gerência de todos os negócios da sociedade e a sua representação em juízo e fora dele, activa e passivamente, serão exercidas por ambos os sócios, que desde já ficam nomeados gerentes, com dispensa de caução.

7.º

Aos gerentes é expressamente proibido usar a firma social em actos e contratos que não digam respeito aos negócios da mesma, tais como abonações, fianças, letras de favor e outros semelhantes.

8.º

As assembleias gerais, quando devam reunir e a lei não prescreva outras formalidades, serão convocadas por meio de cartas registadas, dirigidas aos sócios com a antecedência mínima de cinco dias, indicando-se nelas sempre o fim da reunião.

9.º

Em 31 de Dezembro de cada ano dar-se-á balanço geral dos negócios da sociedade, que deverá estar concluído e aprovado nos noventa dias subsequentes, e os lucros líquidos nele apurados, depois de deduzidos 5 por cento, pelo menos, para formação ou reintegração do fundo de reserva legal, ou os prejuízos, serão divididos ou suportados pelos sócios na proporção das suas quotas.

10.º

A sociedade dissolve-se unicamente nos casos legais e em qualquer caso de dissolução serão liquidatários os sócios, que procederão à liquidação e partilha conforme acordarem e for de direito.

11.º

Nos casos omissos regularão a Lei de 11 de Abril de 1901 e demais legislação aplicável.

12.º

As questões emergentes deste contrato serão dirimidas no foro da comarca de Lisboa, com renúncia expressa a qualquer outro.

Lisboa, 25 de Agosto de 1956. — O Ajudante do 14.º Cartório Notarial, João Varão Botelho. (3789)

## ADEGA S. MARTINHO, L.ª

Para os devidos efeitos se publica que, por virtude da escritura de 14 de Agosto de 1956, lavrada nas notas do 14.º cartório notarial de Lisboa, a cargo do notário Dr. Luis de Faria Teixeira Lopes e sito na Rua da Vitória, 94, 1.º, são agora os únicos sócios desta sociedade os Srs. Manuel Martinez Araújo, José Araújo Rodriguez e Alejandro Martinez Araújo.

Que, pela mesma escritura, foi alterado o pacto social da referida sociedade, o qual

ficou inteiramente substituído pelo constante dos artigos seguintes:

1.º

A sociedade continua a adoptar a denominação de Adega S. Martinho, L.ª, tem a sua sede em Lisboa e estabelecimento na Rua da Atalnia, 152 a 166, teve o seu início no dia 15 de Setembro de 1937 e durará por tempo indeterminado.

2.º

O seu objecto é o exercício do comércio de vinhos e seus derivados, podendo ainda explorar qualquer outro ramo de actividade comercial ou industrial em que os sócios acordem e para que não seja precisa autorização especial.

3.º

O capital social é de 30.000\$, está integralmente realizado e representado nos diversos valores da sociedade, conforme a escrita, e corresponde à soma das quotas dos sócios, que são de 10.000\$ cada uma.

4.º

Não serão exigíveis prestações suplementares de capital, embora qualquer dos sócios possa fazer à sociedade os suprimentos de que ela carecer, mediante as condições a fixar em acta.

5.º

É expressamente permitida a cessão de quotas, no todo ou em parte, entre sócios; a estranhos, porém, só poderá ser efectuada uma vez que a sociedade nela consinta e só depois de esta e os sócios desistirem do direito de preferência que aqui lhes fica reconhecido.

§ único. No caso de a sociedade ou qualquer dos sócios querer usar do direito de preferência, o valor da quota alienanda será o que resultar do último balanço geral aprovado, acrescido da parte respectiva no fundo de reserva legal e de uma percentagem de lucros desde último balanço até ao dia da cessão, calculada pelos de igual período do ano anterior ou, não tendo havido balanço, pelo valor nominal da mesma quota.

6.º

A administração e a gerência de todos os negócios da sociedade e a sua representação em juízo e fora dele, activa e passivamente, serão exercidas por todos os sócios, que desde já ficam nomeados gerentes, com dispensa de caução.

§ único. Para que a sociedade se considere válidamente obrigada é indispensável que em seu nome assinem todos os gerentes, a não ser nos casos de mero expediente, para o que basta a assinatura de qualquer deles.

7.º

Aos gerentes é expressamente proibido usar a denominação social em actos e contratos que não digam respeito aos negócios da sociedade, tais como abonações, fianças, letras de favor e outros semelhantes, sob pena de o infractor ser responsável pessoalmente para com a sociedade pelos prejuízos que lhe causar.

8.º

As assembleias gerais, quando devam reunir e a lei não prescreva outras formalidades, serão convocadas por meio de cartas registadas, dirigidas aos sócios com a antecedência mínima de oito dias, indicando sempre o assunto a deliberar.

9.º

Em 31 de Dezembro de cada ano será dado um balanço geral dos negócios da sociedade, que deverá estar concluído e aprovado dentro dos noventa dias subsequentes, e os lucros líquidos nele apurados, depois de deduzidos 5 por cento, pelo menos, para o fundo de reserva legal, ou os prejuízos, se

os houver, serão divididos ou suportados pelos sócios na proporção das suas quotas.

## 10.º

Ocorrendo o falecimento de qualquer sócio, os seus herdeiros ou representantes exercerão em comum os direitos inerentes à quota, nomeando de entre si um que a todos represente na sociedade, sem o que não terão na qualquer ingerência.

## 11.º

A sociedade dissolve-se nos casos legais e em qualquer caso de dissolução serão liquidatários os sócios, procedendo-se à liquidação e partilha conforme acordarem e for de direito.

## 12.º

Nos casos omissos regularão a Lei de 11 de Abril de 1901 e demais legislação aplicável e as questões emergentes deste contrato serão dirimidas no foro da comarca de Lisboa, com renúncia expressa a qualquer outro.

Lisboa, 14 de Agosto de 1956. — O Ajudante do 14.º Cartório Notarial, *João Varão Botelho*. (3738)

**CROMOS DESPORTIVOS ESTÁDIO, L.ª**

Para os devidos efeitos se publica que, por escritura de 24 de Agosto de 1956, lavrada nas notas do 14.º cartório notarial Lisboa, a cargo do notário Dr. Luís de Faria Teixeira Lopes e sito na Rua da Vitória, 94, 1.º, foi constituída entre António Castaño Piriz e Raul Luís Galino da Silva uma sociedade comercial por quotas de responsabilidade limitada, nos termos e sob as cláusulas e condições exaradas nos artigos seguintes:

## 1.º

A sociedade adopta a denominação de Cromos Desportivos Estádio, L.ª, tem a sua sede nesta cidade e domicílio na Rua de Ferreira Lapa, 2-B, 1.º, esquerdo, e durará por tempo indeterminado, a contar de hoje.

## 2.º

O seu objecto é a venda de cromos desportivos e respectivas cadernetas, bem como qualquer outro ramo de actividade comercial ou industrial em que os sócios acordem e seja permitido por lei.

## 3.º

O capital social, integralmente realizado em dinheiro, é de 10.000\$ e corresponde à soma das quotas dos sócios, que são de 5.000\$ cada uma.

## 4.º

Não há prestações suplementares, mas os sócios poderão fazer à sociedade os suprimentos de que ela carecer, nas condições deliberadas em reunião dos sócios.

## 5.º

A cessão total ou parcial de quotas a estranhos depende do consentimento do outro sócio ou sócios.

## 6.º

A gerência social, dispensada de caução, incumbe a ambos os sócios, que entre si distribuirão os respectivos serviços de comum acordo.

§ único. Para que a sociedade fique obrigada basta que os actos ou documentos sejam em nome dela assinados por um dos gerentes.

## 7.º

Anualmente será dado um balanço, com data de 31 de Dezembro, devendo os lucros líquidos nele apurados, depois de separados 5 por cento para o fundo de reserva legal, ser divididos pelos sócios na proporção do capital das suas respectivas quotas,

proporção em que por eles serão suportados os prejuízos, havendo-os, até ao limite da sua responsabilidade.

## 8.º

Por falecimento de qualquer dos sócios os seus herdeiros ou sucessores nomearão um de entre si que os represente a todos na sociedade enquanto a respectiva quota permanecer indivisa.

## 9.º

A sociedade dissolve-se unicamente nos casos legais, sendo liquidatários os sócios e obrigatória a licitação em globo do estabelecimento social, a fim de ser adjudicado ao que mais vantagens oferecer em preço e forma de pagamento, se outra coisa não acordarem.

## 10.º

As reuniões de sócios serão convocadas por simples cartas registadas, com a antecedência mínima de oito dias, a não ser quando a lei outras formalidades exija.

## 11.º

Nos casos omissos serão observadas as disposições legais aplicáveis, nomeadamente as da Lei de 11 de Abril de 1901.

Lisboa, 25 de Agosto de 1956. — O Ajudante do 14.º Cartório Notarial, *João Varão Botelho*. (3741)

**RAIMUNDO & CARVALHO, L.ª**

Para os devidos efeitos se publica que, por escritura de 4 de Agosto de 1956, lavrada nas notas do 14.º cartório notarial de Lisboa, a cargo do notário Dr. Luís de Faria Teixeira Lopes e sito na Rua da Vitória, 94, 1.º, foi constituída entre os Srs. António Carvalho Raimundo e Alberto Antão de Carvalho uma sociedade comercial por quotas de responsabilidade limitada, nos termos constantes dos artigos seguintes:

## 1.º

A sociedade adopta a firma Raimundo & Carvalho, L.ª, tem a sua sede em Lisboa e o seu domicílio na Rua da Bica Duarte Belo, 56, conta o seu início desde 1 do corrente mês e durará por tempo indeterminado.

## 2.º

O seu objecto é o comércio de sucatas de metais e móveis usados, bem como qualquer outro ramo de actividade comercial ou industrial que os sócios resolvam explorar e para que não seja precisa autorização especial.

## 3.º

O capital social é de 5.000\$, está integralmente realizado em dinheiro e corresponde à soma das quotas dos sócios, que são de 2.500\$ cada uma.

## 4.º

Não serão exigíveis prestações suplementares.

Os sócios poderão, porém, fazer suplementos à caixa, quando deles necessite, mediante as condições a estabelecer previamente em acta.

## 5.º

A cessão total ou parcial de quotas fica dependente do consentimento recíproco dos sócios.

## 6.º

A administração e gerência de todos os negócios da sociedade e a sua representação em juízo e fora dele, activa e passivamente, serão exercidas pelo sócio António Carvalho Raimundo, que desde já fica nomeado gerente, com dispensa de caução.

§ único. Por meio de acta poderão ser nomeados e exonerados quaisquer outros

gerentes, mesmo que não possuam a qualidade de sócio.

## 7.º

Ao gerente é expressamente proibido usar a firma social em actos e contratos que não digam respeito aos negócios da mesma, tais como abonações, fianças, letras de favor e outros semelhantes.

## 8.º

As assembleias gerais, quando devem reunir e a lei não prescreva outras formalidades, serão convocadas por meio de cartas registadas, dirigidas aos sócios com a antecedência mínima de cinco dias, indicando-se nelas sempre o fim da reunião.

## 9.º

Em 31 de Dezembro de cada ano dar-se-á balanço geral, que deverá estar concluído e aprovado nos noventa dias subsequentes, e os lucros líquidos nele apurados, depois de deduzidos 5 por cento, pelo menos, para formação ou reintegração do fundo de reserva legal, ou os prejuízos, serão divididos ou suportados pelos sócios na proporção das suas quotas.

## 10.º

A sociedade dissolve-se unicamente nos casos legais e em qualquer caso de dissolução serão liquidatários os sócios, que procederão à liquidação e partilha conforme acordarem e for de direito.

## 11.º

Nos casos omissos regularão a Lei de 11 de Abril e demais legislação aplicável.

Lisboa, 4 de Agosto de 1956. — O Ajudante do 14.º Cartório Notarial, *João Varão Botelho*. (3742)

**ANTÓNIO GENTIL HORTA & FILHO, L.ª**

Secretaria notarial das Caldas da Rainha. — Certidão. — Licenciado em Direito Asdrubal Pereira Calisto, notário nesta cidade e concelho, na secretaria notarial sita no Largo do Doutor José Barbosa, 24, 1.º

Certifico que por escritura de 11 de Agosto de 1956, lavrada a fl. 64 do meu livro de notas n.º 12-B, foi constituída uma sociedade comercial por quotas de responsabilidade limitada entre António Gentil Horta, casado, proprietário, morador na vila e concelho da Lourinhã, e Acácio Gentil Horta, solteiro, maior, comerciante, morador na vila da Lourinhã, nos termos dos artigos seguintes:

## 1.º

A sociedade adopta a firma António Gentil Horta & Filho, L.ª, tem a sua sede, escritório e estabelecimento na vila da Lourinhã, no Largo de António Granjo, 10, podendo estabelecer as sucursais e filiais que em assembleia geral for resolvido.

## 2.º

O seu objecto é o exercício do comércio de ferragens, materiais de construção e agrícolas e qualquer outro comércio ou indústria que a sociedade resolva explorar e para que não seja necessária autorização especial.

## 3.º

A sociedade teve o seu início no dia 1 do corrente mês e a sua duração é por tempo indeterminado.

## 4.º

O capital social é de 100.000\$, já integralmente realizado em dinheiro, que deu entrada na caixa social, e corresponde à soma das quotas dos dois sócios de 50.000\$ cada uma.

## 5.º

Não haverá prestações suplementares, mas qualquer dos sócios poderá fazer à

caixa social os suprimentos de que esta carecer, sem juro.

6.º

Ambos os sócios são gerentes, com dispensa de caução e sem remuneração, bastando a assinatura de um deles para obrigar a sociedade.

§ único. É proibido aos gerentes usar a firma social em actos e contratos que não digam respeito aos negócios da sociedade, tais como abonações, letras de favor, fianças e outros semelhantes, sob pena de o infractor indemnizar a sociedade pelos prejuízos que lhe causar e perder a favor dela os lucros que lhe pertenciam no ano da infracção, ficando desde logo afastado da gerência.

7.º

A cessão ou alienação de qualquer quota só é possível com consentimento da sociedade.

8.º

As assembleias gerais serão convocadas por carta registada, com aviso de recepção, dirigida aos sócios, com a antecedência de cinco dias, pelo menos, salvo os casos para que a lei exija outra forma de convocação.

9.º

Anualmente será dado um balanço, que será fechado em 31 de Dezembro, devendo estar aprovado e lançado nos livros próprios dentro dos sessenta dias seguintes.

10.º

Os lucros líquidos, depois de deduzidos 5 por cento, pelo menos, para o fundo de reserva legal, serão divididos pelos sócios na proporção das suas quotas, e na mesma proporção cada sócio suportará as perdas, havendo-as.

11.º

No caso de interdição a sociedade não se dissolve e o sócio interdito será representado pelo seu legal representante.

12.º

No caso de morte de qualquer sócio, o sócio sobrevivente tem o direito de resolver a sociedade, resolução que deve ser tomada dentro dos noventa dias seguintes ao do óbito do sócio falecido.

§ 1.º No caso de ser resolvida a dissolução da sociedade, o sócio sobrevivente ficará com o activo social, com toda a responsabilidade no passivo, sendo dado um balanço para determinar o valor da quota do sócio falecido e dos mais valores a que tiver direito na sociedade, devendo o pagamento aos seus herdeiros ou representantes ser feito em dez prestações anuais, iguais, vencendo o juro à taxa de 4 por cento, considerando-se a dissolução feita pela outorga da respectiva escritura, data em que será paga a primeira prestação, ou pelo depósito da primeira prestação, à ordem do respectivo juiz da comarca da sede social, se os herdeiros ou representantes não quiserem ou não puderem assinar a escritura de dissolução, ficando desde logo afastados da sociedade.

§ 2.º A escritura de dissolução ou o primeiro depósito serão feitos dentro de sessenta dias seguintes à dissolução.

13.º

A sociedade dissolve-se, além do já determinado, nos casos previstos na lei.

14.º

No caso de dissolução, excepto o disposto no artigo anterior, serão liquidatários os sócios e a partilha efectuar-se-á conforme acordarem e for de lei.

15.º

Para todas as questões emergentes deste contrato é competente o tribunal da comarca das Caldas da Rainha.

16.º

No omissis regularão as disposições legais aplicáveis a contratos desta natureza, especialmente as da Lei de 11 de Abril de 1901, e o resolvido pela assembleia geral.

E certidão narrativa que fiz extrair e vai conforme ao original.

Caldas da Rainha, 23 de Agosto de 1956. — O Notário, *Asdrúbal Pereira Calisto*. (3748)

### SALÃO DILI, L.ª

Para os devidos efeitos se publica que, por escritura de 8 de Agosto de 1956, lavrada nas notas do 14.º cartório notarial de Lisboa, a cargo do notário Dr. Luís de Faria Teixeira Lopes e sito na Rua da Vitória, 94, 1.º, foi alterado o pacto social desta sociedade, o qual ficou inteiramente substituído pelo constante dos artigos seguintes:

1.º

A sociedade adopta a denominação de Salão Dili, L.ª, tem a sua sede em Lisboa e o seu estabelecimento é na Avenida do Almirante Reis, 74-E, rés-do-chão, direito.

2.º

O seu objecto é o exercício da indústria de cabeleireiro de senhoras e qualquer outro ramo que resolva explorar, com exclusão daquele para cuja actividade seja precisa autorização superior.

3.º

A sua duração é por tempo indeterminado, contando-se o seu início desde 1 de Janeiro de 1944.

4.º

O capital da sociedade é de 30.000\$, está integralmente realizado e representado nos diversos valores e efeitos sociais, conforme a respectiva escrita, e acha-se dividido em duas quotas, sendo uma de 29.900\$, pertencente ao sócio António Lopes da Fonseca, e outra de 100\$, pertencente ao sócio Joaquim Lopes Neto.

5.º

A cessão de quota, no todo ou em parte, que não seja a do sócio António Lopes da Fonseca, depende do consentimento deste, dado por escrito.

6.º

A gerência ou administração dos negócios sociais é incumbida única e exclusivamente ao sócio António Lopes da Fonseca, que fica nomeado gerente, com dispensa de caução, competindo-lhe, portanto, representar a sociedade em juízo e fora dele, activa e passivamente.

§ 1.º A sociedade só se considera válida quando os respectivos actos sejam em nome dela assinados pelo gerente.

§ 2.º O gerente fica investido de todos os poderes necessários para o bom andamento dos negócios sociais, podendo até, sem dependência da aprovação ou desaprovção de quem mais for sócio, confessar a sociedade devedora de quaisquer quantias, contrair empréstimos, transpassar o estabelecimento e de qualquer outro modo alienar, no todo ou em fracções, os bens compreendidos no activo social.

§ 3.º É expressamente proibido ao gerente responsabilizar a sociedade em fianças, abonações, letras de favor e mais actos ou documentos que a ela sejam estranhos.

7.º

Os balanços dar-se-ão no dia 31 de Dezembro de cada ano e os lucros líquidos que se apurarem, depois de deduzida a percentagem de 5 por cento para o fundo de reserva legal, enquanto este não estiver realizado ou sempre que for preciso rein-

tegrá-lo, serão suportados pelos sócios na proporção das suas quotas.

§ único. Se houver prejuízos, serão estes suportados na indicada proporção.

8.º

A sociedade dissolve-se nos casos legais e pela simples vontade do sócio António Lopes da Fonseca.

9.º

Dissolvendo-se a sociedade, será liquidatário o sócio António Lopes da Fonseca, a quem se adjudicará o estabelecimento, isto é, todo o activo social, com a inerente responsabilidade do passivo, recebendo quem mais for sócio apenas o valor nominal da sua respectiva quota.

10.º

Em todo o omissis regularão as disposições legais aplicáveis, designadamente as da Lei de 11 de Abril de 1901.

11.º

As questões emergentes deste contrato dirimir-se-ão no foro da comarca de Lisboa.

Lisboa, 8 de Agosto de 1956. — O Ajudante do 14.º Cartório Notarial, *João Vardão Botelho*. (3748)

### BAPTISTA & COSTA, L.ª

Para os devidos efeitos se publica que, por escritura de 7 de Agosto de 1956, lavrada nas notas do 14.º cartório notarial de Lisboa, a cargo do notário Dr. Luís de Faria Teixeira Lopes e sito na Rua da Vitória, 94, 1.º, foi alterado o pacto social desta sociedade, o qual ficou inteiramente substituído pelo constante dos artigos seguintes:

1.º

A sociedade continua a adoptar a firma Baptista & Costa, L.ª, tem a sua sede em Lisboa e o seu estabelecimento na Rua da Rosa, 259 e 261, teve o seu início no dia 14 de Maio de 1953 e durará por tempo indeterminado.

2.º

O seu objecto é o comércio de vinhos e comidas, bem como qualquer outro ramo de actividade comercial ou industrial em que os sócios acordem e para que não seja precisa autorização especial.

3.º

O capital social é de 6.000\$, está integralmente realizado e representado nos diversos valores da sociedade, conforme a escrita, e corresponde à soma das quotas dos sócios, que são as seguintes: João Mendes, 3.000\$; Jaime Antunes de Almeida, 1.500\$, e António Gomes, 1.500\$.

4.º

Não serão exigíveis prestações suplementares de capital, embora qualquer dos sócios possa fazer à sociedade os suprimentos de que ela carecer, mediante as condições a fixar em acta.

5.º

Nenhum dos sócios poderá ceder a sua quota sem que a sociedade em primeiro lugar e depois os sócios declarem desistir do direito de preferência que desde já lhes fica reservado.

6.º

A administração e a gerência de todos os negócios da sociedade e a sua representação em juízo e fora dele, activa e passivamente, serão exercidas por todos os sócios, que desde já ficam nomeados gerentes, com dispensa de caução.

7.º

Aos gerentes é expressamente proibido usar a firma social em actos e contratos que

não digam respeito aos negócios da mesma, tais como abonações, fianças, letras de favor e outros semelhantes.

## 8.º

As assembleias gerais, quando a lei não prescreva outras formalidades, serão convocadas por meio de cartas registadas dirigidas aos sócios com a antecedência mínima de cinco dias, indicando-se nelas sempre o fim da reunião.

## 9.º

Em 31 de Dezembro de cada ano dar-se-á um balanço, que deverá estar concluído e aprovado nos noventa dias subsequentes, e os lucros líquidos nele apurados, depois de deduzidos 5 por cento, pelo menos, para formação ou reconstituição do fundo de reserva legal, ou os prejuízos, serão divididos ou suportados pelos sócios na proporção das suas quotas.

## 10.º

Ocorrendo o falecimento de qualquer sócio, a sociedade continuará com os sobreviventes e os herdeiros e representantes do falecido, que nomearão de entre si um que a todos represente na sociedade, sem o que não terão nela qualquer ingerência.

## 11.º

A sociedade dissolve-se unicamente nos casos legais e em qualquer caso de dissolução serão liquidatários os sócios, que procederão à liquidação e partilha conforme acordarem e for de direito.

## 12.º

Nos casos omissos regularão a Lei de 11 de Abril de 1901 e demais legislação aplicável.

Lisboa, 7 de Agosto de 1956. — O Ajudante do 14.º Cartório Notarial, João Varão Botelho. (3744)

## ELIAS &amp; PARENTES, L.ª

Por escritura desta data, lavrada nas notas do 1.º cartório notarial do Porto, a cargo do notário Dr. Ernesto da Fonseca, foi constituída entre João Henrique Elias, José Joaquim Parente, Alberto dos Santos Parente, Serafim dos Santos Parente e José Joaquim Elias uma sociedade comercial por quotas de responsabilidade limitada, nos termos e sob as cláusulas e condições exaradas nos artigos seguintes:

## 1.º

A sociedade adopta a firma Elias & Parentes, L.ª, tem a sua sede e domicílio na freguesia do Pinhão, do concelho de Alijó, e durará por tempo indeterminado, a começar nesta data.

## 2.º

O seu objecto é o comércio de mercearia e de azeite, por junto e a retalho, bem como qualquer outro ramo de actividade comercial ou industrial em que os sócios acordem e seja permitido por lei.

## 3.º

O capital social, integralmente realizado em dinheiro, é de 100.000\$, sendo de 20.000\$ a quota de cada sócio.

## 4.º

Os sócios poderão fazer à sociedade os suprimentos de que ela carecer, nas condições deliberadas em assembleia geral.

## 5.º

A gerência social, dispensada de caução, compete aos sócios Alberto dos Santos Parente e Serafim dos Santos Parente, que entre si distribuirão os respectivos serviços de comum acordo.

§ 1.º Para que a sociedade fique obrigada, basta que os respectivos documentos sejam firmados por um dos gerentes.

§ 2.º É expressamente proibido aos gerentes obrigar a sociedade em actos ou documentos estranhos aos negócios sociais, nomeadamente em letras de favor, fianças, abonações e responsabilidades semelhantes.

## 6.º

A cessão total ou parcial de quotas entre os sócios é livremente permitida; para estranhos fica dependente do consentimento dos consócios do cedente, dado por escrito.

## 7.º

Anualmente será dado um balanço, com data de 31 de Dezembro, devendo os lucros líquidos nele apurados, depois de retirados 5 por cento para fundo de reserva legal, ser divididos pelos sócios na proporção de 42,5 por cento para cada um dos sócios Alberto e Serafim dos Santos Parente e de 5 por cento para cada um dos outros, termos em que por eles serão suportados os prejuízos, havendo-os, até ao limite da sua responsabilidade.

## 8.º

Por falecimento ou interdição de qualquer dos sócios, continuará a sociedade com os sobreviventes ou capazes e com os herdeiros do falecido ou com o interdito, representado pelo seu tutor, devendo os ditos herdeiros nomear um de entre si que nela os represente a todos enquanto a respectiva quota se mantiver indivisa.

## 9.º

Dissolvendo-se a sociedade, serão liquidatários os sócios, que procederão à liquidação e partilha dos haveres sociais na forma deliberada em assembleia geral, de acordo com a lei, ficando, porém, desde já convencionado que, se algum deles desejar os ditos haveres, serão estes licitados verbalmente entre todos e adjudicados ao que por eles mais der.

## 10.º

Os sócios obrigam-se a recorrer a arbitragem particular em todos os casos de divergências.

## 11.º

As assembleias gerais serão convocadas por meio de cartas registadas, com a antecedência mínima de oito dias, sempre que por lei não sejam exigidas outras formalidades.

## 12.º

Nos casos omissos regularão as disposições legais aplicáveis.

Porto, 19 de Julho de 1956. — O Primeiro-Ajudante do 1.º Cartório Notarial, Manuel Lopes Vinagre. (3755)

## SOCIEDADE DE MÁRMORES B. FARIA, L.ª

Para os devidos efeitos se publica que, por escritura de 17 de Maio de 1954, lavrada nas notas do 14.º cartório notarial de Lisboa, a cargo do notário Dr. Luís de Faria Teixeira Lopes e sito na Rua da Vitória, 94, 1.º, deixaram de fazer parte desta sociedade os sócios Bomfilho Augusto Rainho Faria e Augusto Garcia Rainho Faria, pelo que, em consequência, ficaram sendo agora os únicos sócios da mesma Alberto Seabra Baeta e Carlos Alberto Borba Baeta.

Que, pela mesma escritura e por virtude da saída daqueles sócios, foi alterado parcialmente o pacto social, substituindo-se os artigos 3.º, 7.º e 14.º e seus parágrafos, respectivamente, pelos seguintes:

## 3.º

O capital social é de 100.000\$ e corresponde à soma das quotas dos sócios, que são as seguintes: Alberto Seabra

Baeta, 90.000\$, e Carlos Alberto Borba Baeta, 10.000\$.

§ único. Ambas as quotas estão integralmente realizadas e representadas nos diversos valores sociais.

## 7.º

A administração e gerência dos negócios da sociedade e a sua representação em juízo e fora dele, activa e passivamente, serão exercidas pelos dois sócios, que desde já ficam nomeados gerentes, com dispensa de caução.

§ 1.º Para a sociedade ficar válidamente obrigada é indispensável e bastante que os respectivos actos e contratos sejam em nome dela assinados pelo gerente Alberto Seabra Baeta; mas nos assuntos de mero expediente pode assinar qualquer dos gerentes.

§ 2.º O gerente Alberto Seabra Baeta poderá delegar, quando e em quem entender, todos ou parte dos seus poderes de gerência, mediante as respectivas procurações.

## 14.º

A sociedade dissolve-se unicamente nos casos previstos na lei e em qualquer caso de dissolução será liquidatário o sócio Alberto Seabra Baeta, com as mais amplas e ilimitadas atribuições para a liquidação, inclusive para alienar a título oneroso, como melhor entender, os bens e valores activos da sociedade.

Foi também eliminado o § 3.º do artigo 7.º

Lisboa, 25 de Agosto de 1956. — O Ajudante do 14.º cartório notarial de Lisboa, João Varão Botelho. (3740)

## UNIVERSAL VINÍCOLA, L.ª

Para os devidos efeitos se anuncia que, por escritura de 30 de Julho de 1956, lavrada a fl. 66 do livro n.º 269-A das notas do notário da secretaria notarial de Abrantes bacharel Manuel Vaz Teles Ferreira, foi alterado o pacto social da sociedade comercial por quotas de responsabilidade limitada Rico, L.ª, com sede em Lisboa, na Rua dos Douradores, 53, 1.º, constituída por escritura de 27 de Abril de 1956, lavrada a fl. 14 do livro n.º 961 das notas do notário do 11.º cartório notarial de Lisboa licenciado João Anselmo Ribeiro, ficando a referida firma substituída pela firma Universal Vinícola, L.ª, e passando a sua sede a ser na vila e concelho de Alpiarça e domicílio na Rua de Francisco Costa.

Abrantes e Secretaria Notarial, 22 de Agosto de 1956. — O Ajudante, Alfredo Alves da Silva. (3758)

## PINTO DA COSTA, L.ª

Sede em Paços de Ferreira

Por escritura de 30 de Julho findo, lavrada nas notas do 6.º cartório notarial do Porto, a cargo do notário Dr. Raul de Brito, foi alterado o pacto social no seu artigo 5.º, que passou a ter a seguinte redacção:

## 5.º

A gerência social, dispensada de caução, compete a ambos os sócios, que entre si distribuirão os respectivos serviços.

§ 1.º Os documentos, actos e contratos, quer de expediente, quer de responsabilidade, tais como letras, cheques e alienação ou obrigação dos bens sociais, podem ser firmados por qualquer dos gerentes.

§ 2.º Qualquer dos gerentes pode delegar noutra pessoa os seus poderes para a representação da sociedade em



todos os actos designados no parágrafo anterior.

Porto, 25 de Agosto de 1956. — O Ajudante do Cartório, António Cláudio Teixeira Castanheira. (3761)

HABILITAÇÃO NOTARIAL

Nos termos do § 1.º do artigo 179.º da Lei n.º 2049, de 6 de Agosto de 1951, e para os efeitos do § 2.º do mesmo artigo, se faz público, em tempo útil, que por escritura outorgada aos 27 do mês de Agosto corrente, de fl. 34 a fl. 36 do livro de notas n.º 1261-A do 5.º cartório notarial do

Porto, a cargo do segundo-ajudante em pleno exercício, bacharel Mário Pereira de Oliveira, em consequência de se encontrar vago o lugar do notário, foram declarados habilitados Domingos Alves dos Santos Júnior, que também usa o nome de Domingos Alves dos Santos, solteiro, maior, carpinteiro, morador na Rua de 5 de Outubro, 5489, da freguesia de S. Mamede de Infesta, concelho de Matosinhos, e Alzira Seabra, que também usa os nomes de Alzira Seabra Santos e Alzira Seabra dos Santos Mira, casada, doméstica, moradora na Travessa de 5 de Outubro, da referida freguesia de S. Mamede de Infesta, como únicos interessados na herança do seu pai,

Domingos Alves dos Santos, carpinteiro, falecido em 5 de Junho do ano corrente, no estado de viúvo de Maria Seabra dos Santos, que também usou o nome de Maria Seabra, com a qual foi casado sob o regime da comunhão geral de bens e em suas primeiras e únicas núpcias

O finado não deixou testamento, faleceu no seu domicílio, à referida Rua de 5 de Outubro, 5489, sem que haja quem prefira aos seus dois sobreditos filhos ou com eles concorra.

Porto, 28 de Agosto de 1956. — O Segundo-Ajudante em pleno exercício no 5.º Cartório Notarial do Porto, Mário Pereira de Oliveira. (3763)

THE ANGLO-PORTUGUESE TELEPHONE COMPANY LIMITED

Emissão de oitenta mil obrigações, do valor nominal de 1.000\$ cada uma, à taxa de 5 por cento ao ano, amortizáveis em vinte e cinco anos, a partir do prazo de um ano da data da emissão em anuidade constante.

Quadro de amortização e juros

Table with columns: Número de ordens, Vencimentos (Dia, Mês, Ano), Encargos semestrais (Termo real, Juros, Amortização), Resíduos, Número de obrigações vivas, and Número de obrigações amortizadas (Parcial, Total). Rows 1 to 51.

À Companhia fica reservado o direito em 31 de Dezembro de 1967, ou posteriormente, de amortizar por antecipação do respectivo pagamento as obrigações que se acharem em curso, isto no todo ou em parte e ao valor nominal das mesmas, conforme deliberado pela administração da Companhia.

O Director e Administrador-Geral, R. S. Thorp.

(3745)



**LEILÃO DE PENHORES**

Em harmonia com a lei em vigor se anuncia que nos dias 9 e seguintes do próximo mês de Outubro, pelas 14 horas, se fará leilão de todos os penhores em atraso de três ou mais meses de juros na Casa de Empréstimos Sobre Penhores, de José Pereira dos Santos, sita na Rua de Saraiva de Carvalho, 224 a 230. (3757)

**OBRAS A VENDA  
NA IMPRENSA NACIONAL**

**Constituição Política da República Portuguesa**

aprovada pelo Plebiscito Nacional de 19 de Março de 1933 e modificada pelas Leis n.º 1 880, 1 910 e 1 945, 1 963 e 1 966, seguida do Acto Colonial, com as alterações constantes da Lei n.º 1 900. Edição oficial. — Pelo correio, 84.

**Contabilidade Pública**, por Leopoldo Meneses Gonçalves. Aditamento à 2.ª edição (diplomas de 1945 a 1948). — Pelo correio, 164.

**Os Vice-Reis da Índia**, por José Ferreira Martins. Obra enriquecida com as notas biográficas e 115 retratos de vice-reis e governadores, quase todos pertencentes à antiga nobreza do nosso país. — Pelo correio, 344.

**Dicionário Português-Castro-Tetense**, ou idioma falado no distrito de Tete e na vasta região do Zambeze inferior, traduzido pelo padre Vitor José Cortes. 1900. 8.º máx. — Pelo correio, 94.

**Contabilidade Pública**, por Leopoldo Meneses Gonçalves. (Anotações para actualização da edição de 1945). — Pelo correio, 314.

**Livro da Fundação de Mosteiro de Salzedas**. Manuscrito de Fr. Baltasar de Brito (século XVII), agora impresso, com introdução, apêndice e copiosas notas pelo Dr. Leite de Vasconcelos. Constitui um anexo às Memórias de Mendim da Beira. Livro de XXXV + 206 páginas. — Pelo correio, 14450.

**Associações Mutualistas**. Associações de socorros mútuos, caixas económicas e caixas de reformas e de pensões (Decreto n.º 19 281, de 29 de Janeiro de 1931, e 30 944, de 27 de Fevereiro de 1932, regulamento). — Pelo correio, 4450.

**Memórias de Mendim da Beira**, pelo Dr. Leite de Vasconcelos. — História reconstruída deste extinto concelho, com larga notícia acerca dos Conventos de Salzedas e S. João de Tarouca. — Livro de 472 páginas e 151 figuras. — Pelo correio, 52450.

**Marine Industrial** (Decreto-Lei n.º 38 031, e Decreto n.º 38 032). — Pelo correio, 84.

**Código das Exempções Fiscaes**. Compilação dos diplomas em vigor, seguidos de circulares expedidas pela Direcção-Geral das Contribuições e impostos e publicados até 31 de Março de 1935. — Pelo correio, 16450.

**Penas das Directas de Importação**. Actualizada até 11 de Setembro de 1932. — Pelo correio, 264.

**Regulamento Geral das Edificações Urbanas** (Decreto-Lei n.º 38 382, de 7 de Agosto de 1931). — Pelo correio, 5450.

**Regulamentação dos Serviços de Orçamento, Contabilidade e Tesourarias das Juntas Gerais de Distrito e Câmaras Municipais** (Decreto n.º 22 520 e 22 521, de 15 de Maio de 1932). — Pelo correio, 2450.

**Contabilidade Pública**, por Leopoldo Meneses Gonçalves. 3.ª edição.  
Vol. I (legislação de 1933 a 1935). — Pelo correio, 544.  
Vol. II (legislação de 1936 a 1943). — Pelo correio, 544.

**Luziadas (Os)**. Edição nacional, 1931. Iniciativa do Dr. Afonso Lopes Vieira, revista pelo mestre camonista Dr. José Maria Rodrigues. — Brochado, 264; cartonado, 364; encadernado em camela, 4; tiragem especial em papel de linho, encadernado em camela, 354.

**Escritório de Trabalho** (Decreto-Lei n.º 24 402 e 24 403, publicados no Diário do Governo n.º 198, 1.ª série, de 24 de Agosto de 1934, com as alterações do Decreto n.º 26 917). — Pelo correio, 44.

**Joaquim Machado de Castro, Escultor Contem- porâneo**. Escritos dispersos (XVI da coleção «Subsídios para a História da Arte Portuguesa»), por Henrique de Campos Ferreira Lima. — Pelo correio, 174.

**Serviços Jurisdicionais e Tutelares de Menores** (legislação em vigor até 31 de Dezembro de 1937). — Pelo correio, 114.

**Barristas (Os) Portuguezes nas Escolas e no Povo** (XV da coleção «Subsídios para a História da Arte Portuguesa»), por Luis Chaves. — Pelo correio, 16450.

**LEGISLAÇÃO PORTUGUESA**

— 1950 —

2.º semestre, 3304. — Pelo correio, 3384.

— 1951 —

1.º semestre, 1004. — Pelo correio, 1064.  
2.º semestre, 1904. — Pelo correio, 1964.

**ANOS SEGUINTE (No prelo)**

**Vinhos do Porto e a Defesa Internacional da sua Marca (Os)**, por Nuno Simões. — Pelo correio, 114.

**Faltas e Licenças — Assistência aos Funcionários Civis Tuberculosos** (Decreto n.º 19 478 e 31 059 e Decreto-Lei n.º 26 334, 33 547, 33 549 e 36 155), por Joaquim Sacramento Grada. — Pelo correio, 314.

**Etnographia Portuguesa**, pelo Dr. Leite de Vasconcelos. — Estudo minucioso da vida tradicional portuguesa nos seus múltiplos aspectos.  
Vol. I, pelo correio, 334. Vol. II, pelo correio, 554.  
Vol. III, pelo correio, 77450.

**Noticia dos Inquéritos de Higiene Rural e sobre Águas e Esgotos:**

Volume I. — Higiene rural. 1935. Questionário e respostas à circular n.º 15-A da Direcção-Geral de Saúde, de 6 de Janeiro de 1931. — Pelo correio, 334.  
Volume II. — Águas e esgotos. 1935. (Questionário e respostas à circular n.º 1 087 da Direcção-Geral de Saúde, de 7 de Dezembro de 1932, informações complementares, pareceres do Conselho Superior de Higiene e da Junta Sanitária de Águas). — Pelo correio, 48450.

**Soluções Críticas**, por Manuel Anselmo. — Pelo correio, 114.

**Opúsculos**, por Leite de Vasconcelos:  
Vol. I, Filologia, parte I. — Pelo correio, 384.  
Vol. III, Onomastologia. — Pelo correio, 384.  
Vol. IV, Filologia, parte II. — Pelo correio, 384.  
Vol. V, Etnologia, parte I. — Pelo correio, 384.  
Vol. VI (no prelo).  
Vol. VII, Etnologia, parte II. — Pelo correio, 384.

**Admissão e promoção de pessoal no Ministério das Obras Públicas**. Legislação coordenada e revista por E. Ventura Reinão. — Pelo correio, 14450.

**Caderno de encargos-tipo de uma distribuição pública de energia eléctrica**. Aprovado pelo Decreto n.º 15 861, de 16 de Agosto de 1932. — Pelo correio, 24.

**Funcionários Civis**. Regulamento disciplinar, Decreto n.º 19 478, Estatuto Disciplinar e outras disposições. — Pelo correio, 10450.

**Centenário de Gil Vicente (1527-1927)**. — Livro em que se contém as obras do poeta representadas nas rélias vicentinas, de gala, escolares e populares realizadas em Lisboa e provincias, acompanhadas das palavras que estão foram ditas, e mandado publicar pelo Ministério da Educação Nacional. — Pelo correio, 42450.

**Serviços Hidráulicos**. Legislação sobre poluição e conservação das águas, taxa de licenças, multas e emolumentos, prazo de validade das licenças para obras hidráulicas, legislação de esgotos, etc. 1892-1943. — Pelo correio, 214.

**Compendio Historico do Estado da Universidade de Coimbra no tempo da invasão dos denominados Jesuitas**. Edição de 1771, em linho. (Existência diminuta). — Pelo correio, 6044.

**Tribunal de Contas** (organização). Decretos n.º 22 157, 25 340, 26 341, 26 326, 27 327 e 29 174. — Pelo correio, 5450. — Instruções para a organização e documentação das contas. — Pelo correio, 84.

**Novos Estudos Filosóficos e Críticos** (Bioscda genérica, miscelânea), pelo Dr. Alfredo Pimenta. Volume de XIV + 132 páginas. — Pelo correio, 384.

**Regulamento sobre Substâncias Explosivas** (Decreto n.º 37 925). — Pelo correio, 64.

**25 Anos de Administração Pública:**

Presidência do Conselho.  
Ministério do Interior.  
Ministério das Finanças.  
Ministério das Comunicações.  
Ministério das Obras Públicas.  
Ministério do Exército.  
Ministério da Educação Nacional.  
Ministério do Ultramar.  
Um volume por Ministério. — Preço de cada exemplar, pelo correio, 814.

**A Açitanea (Idanha-a-Velha)**. Estudo etnográfico, por Cristóvão da Fonseca. — Pelo correio, 10450.

**Orçamento Municipal (Do)**, por Henrique Martins Gomes. Dissertação de concurso de habilitação para promoção à 3.ª classe da 1.ª categoria do quadro geral administrativo dos serviços exteriores do Ministério do Interior. — Pelo correio, 22450.

**Índia Portuguesa (A)**. Breve descrição das possessões portuguesas na Ásia, por A. Lopes Mendes. Volumes I e II. 1886. 8.º gr. (Os dois volumes, nitidamente impressos, são ilustrados com 383 gravuras e 7 mapas). — Pelo correio, 47450.

**Herpetologie d'Angola et du Congo**, ouvrage publié sous les auspices du Ministère de la Marine et des Colonies, par J. V. Barbosa do Bocage, professeur de Zoologie à l'École Polytechnique, directeur du Muséum National de Lisbonne. 1895. (Um volume de XX + 303 páginas, nitidamente impresso, com 190 magníficas estampas). — Pelo correio, 244.

**Montepio dos Servidores Estado** (Decreto-Lei n.º 24 045). — Pelo correio, 6450.

**Obras de Luis de Camões**, precedidas de um ensaio biográfico, no qual se relatam alguns actos não conhecidos da sua vida, pelo visconde de Jeromenha. Tomos III a VII, com muitos retratos e fac-símiles. — Pelo correio, 554.

**A Barba em Portugal**, estudo de etnographia comparativa, por J. Leite de Vasconcelos. 1925. — Pelo correio, 36450.

**A Vila de Canaveses**. Notas para a sua história, pelo Dr. Manuel de Vasconcelos. — Pelo correio, 21450.

**Leis da Família, Poder Paternal e Abandono da Família, «Defesa da Família»** (Decreto n.º 1 e 2 de 25 de Dezembro de 1910; 11 719, de 12 de Junho de 1926; 12 353, de 22 de Setembro de 1926, e 30 431, de 24 de Outubro de 1935, e Decreto-Lei n.º 25 926, de 12 de Outubro de 1931, 2.ª edição). — Pelo correio, 6450.

**Marine comercial** (Decreto-Lei n.º 38 031 e Decreto n.º 38 032). — Pelo correio, 84.

**Alguns problemas capitais da metafisica, com especial referência à critica de Kant**, por José Geiser, traduzido pelo Dr. Luis Feliciano dos Santos. — Pelo correio, 12450.

Pinto da Costa, L.<sup>da</sup>

MOBÍLIAS \* MOBILIÁRIO E MATERIAL ESCOLAR \* CARPINTARIA  
OFICINAS MODELARMENTE MONTADAS

Telefs. { 72093 Paços de Ferreira  
          { 72511

RAIMONDA - FREAMUNDE (DOURO)

3-7

*[Handwritten signatures and initials, including 'RB' and a large signature]*

" D O C U M E N T O S "

PARA O

FORNECIMENTO DE MOBILIÁRIO, ILUMINAÇÃO COMPLEMENTAR, DECORAÇÃO  
E EQUIPAMENTO DA RESIDENCIA UNIVERSITÁRIA FEMININA DO PORTO  
"Apresentada na Direcção das Instalações Universitárias, pelo  
industrial Pinto da Costa, Limitada"

U.P.O. (vertical watermark)

559-302

Pinto da Costa, L.<sup>da</sup>

MOBÍLIAS | MATERIAL ESCOLAR | CARPINTARIA

OFICINAS MODELARMENTE MONTADAS

Tel.: Paços de Ferreira 5281

Raimonda-Freamunde

3-7

*Recibida*  
*em 20/3/73*  
*às 14-30<sup>h</sup>*

DIRECÇÃO DAS INSTALAÇÕES UNIVERSITÁRIAS

Avenida António Serpa, 26-3º.Dtº.

L I S B O A-

*[Signature]*  
*[Signature]*

" PROPOSTA PARA O CONCURSO QUE SE  
REALIZA EM 22 DE MARÇO DE 1973"  
"Fornecimento de Mobiliário, Ilumi-  
nação Complementar, Decoração e Equi-  
pamento da Residencia Universitária  
Feminina do Porto"

po-559 : 0083

# Raul Azevedo, Lda.

RUA DE S. BRÁS, 252 — TELEFONE, 48304  
RUA DE CAMÕES, 815 — TELEFONE, 46069

559-298  
MÓVEIS  
ESTOFOS  
DECORAÇÕES  
ADORNOS  
P O R T O

## PROPOSTA

A firma Raul Azevedo, Limitada com Sede no Porto na Rua de São Braz, numero 252, depois de ter tomado conhecimento do " FORNECIMENTO DE MOBILIÁRIO, INUMINAÇÃO COMPLEMENTAR, DECORAÇÃO E EQUIPAMENTO PARA A RESIDENCIA UNIVERSITÁRIA FEMININA DO PORTO " a que se refere o anúncio publicado no Diário do Governo, III Série nº. 43 datado de 20 de Fevereiro de 1973, obrigam-se a executar a totalidade do fornecimento, em conformidade com o Caderno de Encargos, pelo preço global de:

ESCUDOS - 5.069.972\$00

CINCO MILHÕES SESSENTA E NOVE MIL NOVECENTOS  
SETENTA E DOIS ESCUDOS -

Mais declara que renuncia a qualquer foro especial e se submete em tudo o que respeitar à execução do seu contrato ao que se achar prescrito na legislação portuguesa em vigor.

Porto, 17. Março. 1973

RAUL AZEVEDO, LDA.  
O GERENTE



FÁBRICA:  
ATÃES - GONDOMAR

# Paul Azevedo, Lda

MÓVEIS  
ESTOFOS  
DECORAÇÕES  
ADORNOS  
P O R T O

RUA DE S. BRÁS, 252 — TELEFONE, 48304  
RUA DE CAMÕES, 815 — TELEFONE, 46069

FORNECIMENTO DE MOBILIÁRIO, ILUMINAÇÃO  
COMPLEMENTAR, DECORAÇÃO E EQUIPAMENTO  
PARA A RESIDENCIA UNIVERSITÁRIA FEMININA  
DO PORTO -

### Relação de preços unitarios

Desenho	Designação	Quantidade	Preços unitario - parcial	
1	Mesa de tubo .....	24	1.750\$00	42.000\$00
1	Mesa de tubo quadrada .....	6	1.300\$00	7.800\$00
2	Cadeira em tibo de aço .....	108	600\$00	64.800\$00
3	Cadeira maples em madeira .....	125	800\$00	100.000\$00
4	Aparador com portas .....	5	3.650\$00	18.250\$00
5	Quadro de avisos .....	2	630\$00	1.260\$00
6	Armario metalico .....	5	1.130\$00	5.650\$00
7	Mesa de cabeceira .....	5	770\$00	3.850\$00
7	Cama individual c/ colchão de molas	5	3.480\$00	17.400\$00
8	Guarda fatos .....	1		8.000\$00
9	Banco estofado .....	10	400\$00	4.000\$00
9	Mesa baixa .....	3	950\$00	2.850\$00
10	Mesa rectangular .....	10	900\$00	9.000\$00
10	Mesa quadrada .....	20	880\$00	17.600\$00
11	Mesa circular .....	5	1.400\$00	7.000\$00
12	Estante corrida .....	1		17.050\$00
13	Estante com prumos .....	1		21.890\$00
14	Sofá de 5 lugares .....	1		13.850\$00
15	Sofá de 3 lugares .....	3	8.100\$00	24.300\$00
16	Sofá de 2 lugares .....	7	6.750\$00	47.250\$00
17	Poltrona .....	26	3.800\$00	98.800\$00
18	Balcão de bar .....	1		12.600\$00
19	Banco de bar .....	4	480\$00	1.920\$00
20	Cadeira estofada .....	31	650\$00	20.150\$00

a transportar (2) 567.270\$00  
.....///..

PAUL AZEVEDO, LDA.  
O GERENTE

FÁBRICA:  
ATÃES - GONDOMAR



# Paul Azevedo, Lda

RUA DE S. BRÁS, 252 — TELEFONE, 48304  
RUA DE CAMÕES, 815 — TELEFONE, 46069

47  
*Handwritten signatures and initials*

		folha ( 1	567.270\$00
21 - Estante com prateleiras.....	1		18.650\$00
21 - Estante igual c/ 3 elementos .....	1		12.050\$00
- Grupo de prateleiras Artº.27 .....	1		11.300\$00
- Grupo de prateleiras Artº.28 .....	1		5.000\$00
22 - Estante com bar .....	1		10.800\$00
23 - Secretaria c/ 6 gavetas .....	2	6.560\$00	13.120\$00
24 - Cadeira giratoria .....	1		1.090\$00
24 - Cadeira giratoria simples .....	1		800\$00
25 - Sofá com costas .....	2	7.650\$00	15.300\$00
26 - Estante de 3 elementos .....	1		10.650\$00
26 - Elementos de estante c/ portas ....	2	3.500\$00	7.000\$00
27 - Balcão vestiário .....	1		2.200\$00
27 - Mesa de P.B.X.....	1		1.260\$00
- Grupo de prateleiras Artº.38 .....	1		780\$00
- Recipiente para guarda chuvas .....	1		1.550\$00
- Cabides de aluminio Conjunto.....	1		4.900\$00
28 - Banco genoflexório .....	9	1.300\$00	11.700\$00
29 - Altar amovível .....	1		9.000\$00
30 - Revestimento arrincoado de madeira	1		13.050\$00
- Estante de leitura - Artº. 44 .....	1		690\$00
31 - Cômoda de 5 gavetas .....	1		3.750\$00
32 - Cama de exames ( catre ) .....	1		1.230\$00
33 - Estante metalica .....	1		3.800\$00
- Grupo de prateleiras Artº. 48 .....	42 M/L	195\$00	8.190\$00
34 - Movel bar e T.V.....	1		3.800\$00
35 - Consola de madeira .....	1		4.890\$00
36 - Movel aparador .....	1		12.800\$00
37 - Mesa extensível .....	1		5.150\$00
38 - Armario bengaleiro .....	1		6.870\$00
39 - Guarda fatos .....	6	12.050\$00	72.300\$00
40 - Conjunto de camas com colchões ....	1		15.000\$00
40 - Mesas de cabeceira .....	3	1.000\$00	3.000\$00

RAUL AZEVEDO, LDA.  
O GERENTE

*Handwritten signature of Raul Azevedo*

folha (3) 858.940\$00  
...///...

FÁBRICA:  
ATÃES - GONDOMAR



# Paul Azevedo, Lda

RUA DE S. BRÁS, 252 — TELEFONE, 48304  
RUA DE CAMÕES, 815 — TELEFONE, 46069

559-292  
MÓVEIS  
ESTOFOS  
DECORAÇÕES  
ADORNOS

477  
MORTO

	folha ( 2 )	858,940\$00	
41 - Comoda com 4 gavetas .....	1	2.950\$00	2.950\$00
42 - Cadeira estofada .....	113	320\$00	36.160\$00
42 - Mesa baixa redonda .....	90	640\$00	57.600\$00
43 - Cama torneada com colchões .....	1		5.100\$00
43 - Mesa de cabeceira .....	2	1.160\$00	2.320\$00
44 - Comoda de 4 gavetas .....	1		2.750\$00
44 - Moldura com espelho .....	1		1.200\$00
45 - Cama com colchão .....	1		6.060\$00
45 - Mesa de cabeceira .....	1		1.280\$00
46 - Comoda com 6 gavetas .....	1		5.850\$00
46 - Toucador - mesa de cabeceira .....	1		2.520\$00
46 - Moldura com espelho .....	2	1.250\$00	2.500\$00
46 - Banqueta estofada .....	1		520\$00
47A- Cama com colchões .....	95	4.950\$00	470.250\$00
47A- Sancas de luz fluorescente .....	95	1.400\$00	133.000\$00
48A- Comoda papelreira .....	110	5.950\$00	654.500\$00
49A- Guarda fatos .....	80	7.720\$00	617.600\$00
50 - Guarda fatos .....	5	6.170\$00	30.850\$00
51 - Guarda fatos .....	5	8.490\$00	42.450\$00
52 - Cama com colchões .....	5	4.060\$00	20.300\$00
52 - Mesa de cabeceira .....	5	1.000\$00	5.000\$00
53 - Mesa de ligação .....	5	1.800\$00	9.000\$00
54 - Paineis de arrincoado .....	85	6.700\$00	569.500\$00
55 - Armario com reguas de remata .....	10	4.650\$00	46.500\$00
57 - Reguas com cabides .....	95	1.170\$00	111.150\$00
58 - Armario de rouparia .....	5	2.300\$00	11.500\$00
58 - Armario de rouparia c/ 5 elementos	5	10.430\$00	52.150\$00
58 - Armario de parede .....	5	1.200\$00	6.000\$00
59 - Mesa de biblioteca .....	1	5.700\$00	5.700\$00
59 - Cortinados de boal de therylene	298,63 M/2	?	61.630\$00
- Reposteiros de tecido .....	298,63 M/2	?	130.050\$00
- Alcatifa de feltro tipo Tapinil	274,10 M/2	170\$00	46.597\$00
- Tapetes de borracha "Matador"	6,75 M/2		16.200\$00
- Tapetes de lã debruados	269,15 M/2		80.745\$00



PAUL AZEVEDO, LDA.

O GERENTE

*Paul Azevedo*

FÁBRICA:  
ATÃES - GONDOMAR

# Paul Azevedo, Lda

RUA DE S. BRÁS, 252 — TELEFONE, 48304  
RUA DE CAMÕES, 815 — TELEFONE, 46069

359-290  
MÓVEIS  
ESTOFOS  
DECORAÇÕES  
ADORNOS

P O R T O

Folha ( 3 )

4.106.422\$00

- Quadros decorativos .....	143	300\$00	42.900\$00
- Tela vinilica elástica colada nas paredes .....	900,M/2	85\$00	76.500\$00
- Armario de farmacia .....	95	800\$00	76.000\$00
- Espelhos c/armadura eletrica ..	96	1.470\$00	141.120\$00
- Idem sem prateleira .....	9	1.350\$00	12.150\$00
- Toalheiros c/ 0,50 .....	216	40\$00	8.640\$00
- Toalheiros c/ argola .....	126	45\$00	5.670\$00
- Porta rolos com tampa .....	102	65\$00	6.630\$00
- Cortinados plasticos .....	90	470\$00	42.300\$00
- Idem c/ 1,70 x 2,00 .....	7	470\$00	3.290\$00
- Armaduras fluorescentes .....	212	1.800\$00	381.600\$00
- Apliques com 2 lampadas .....	200	800\$00	160.000\$00
- Candieiros de mesa .....	27	250\$00	6.750\$00

5.069.972\$00

U. PORTO

arquivo  
central

- CINCO MILHÕES SESSENTA E NOVE MIL NOVECENTOS  
SETENTA E DOIS ESCUDOS -

Porto, 17. Março. 1973

PAUL AZEVEDO, LDA.

O GERENTE



FÁBRICA:  
ATÃES - GONDOMAR



FORNECIMENTO DE MOBILIÁRIO, ILUMINAÇÃO  
COMPLEMENTAR, DECORAÇÃO E EQUIPAMENTO  
PARA A RESIDÊNCIA UNIVERSITÁRIA FEMININA  
DO PORTO -

Relação de preços unitarios

Desenho	Designação	Quantidade	Preço unitario	Preço parcial
1	Mesa de tubo .....	24	1.750\$00	42.000\$00
1	Mesa de tubo quadrada .....	6	1.300\$00	7.800\$00
2	Cadeira em tibo de aço .....	108	600\$00	64.800\$00
3	Cadeira maples em madeira .....	125	800\$00	100.000\$00
4	Aparador com portas .....	5	3.650\$00	18.250\$00
5	Quadro de avisos .....	2	630\$00	1.260\$00
6	Armario metalico .....	5	1.130\$00	5.650\$00
7	Mesa de cabeceira .....	5	770\$00	3.850\$00
7	Cama individual c/ colchão de molas .....	5	3.480\$00	17.400\$00
8	Guarda fatos .....	1		8.000\$00
9	Banco estofado .....	10	400\$00	4.000\$00
9	Mesa baixa .....	3	950\$00	2.850\$00
10	Mesa rectangular .....	10	900\$00	9.000\$00
10	Mesa quadrada .....	20	880\$00	17.600\$00
11	Mesa circular .....	5	1.400\$00	7.000\$00
12	Estante corrida .....	1		17.050\$00
13	stante com prumos .....	1		21.890\$00
14	sofá de 5 lugares .....	1		13.850\$00
15	sofá de 3 lugares .....	3	8.100\$00	24.300\$00
16	sofá de 2 lugares .....	7	6.750\$00	47.250\$00
17	Poltrona .....	26	3.800\$00	98.800\$00
18	Balcão de bar .....	1		12.600\$00
19	Banco de bar .....	4	480\$00	1.920\$00
20	Cadeira estofada .....	31	650\$00	20.150\$00

RAUL AZEVEDO, LDA.  
GERENTE

a transportar (2) 567.270\$00

....///..

FÁBRICA:  
ATÃES - GONDOMAR



# Paul Azevedo, L<sup>da</sup>

RUA DE S. BRÁS, 252 — TELEFONE, 48304  
RUA DE CAMÕES, 815 — TELEFONE, 46069

MÓVEIS  
ESTOFOS  
DECORAÇÕES  
ADORNOS  
R T O

	folha ( 1 )	567.270\$00
21 - Estante com prateleiras.....	1	18.650\$00
21 - Estante igual c/ 3 elementos .....	1	12.050\$00
- Grupo de prateleiras Art <sup>o</sup> .27 .....	1	11.300\$00
- Grupo de prateleiras Art <sup>o</sup> .28 .....	1	5.000\$00
22 - Estante com bar .....	1	10.800\$00
23 - Secretaria c/ 6 gavetas .....	2 6.560\$00	13.120\$00
24 - Cadeira giratoria .....	1	1.090\$00
24 - Cadeira giratoria simples .....	1	800\$00
25 - Sofá com costas .....	2 7.650\$00	15.300\$00
26 - Estante de 3 elementos .....	1	10.650\$00
26 - Elementos de estante c/ portas ....	2 3.500\$00	7.000\$00
27 - Balcão vestiário .....	1	2.200\$00
27 - Mesa de P.B.X.....	1	1.260\$00
- Grupo de prateleiras Art <sup>o</sup> .38 .....	1	780\$00
- Recipiente para guarda chuvas .....	1	1.550\$00
- Cabides de alumínio Conjunto.....	1	4.900\$00
28 - Banco genoflexório .....	9 1.300\$00	11.700\$00
29 - Altar amovível .....	1	9.000\$00
30 - Revestimento arrincoado de madeira	1	13.050\$00
- Estante de leitura - Art <sup>o</sup> . 44 .....	1	690\$00
31 - Cômoda de 5 gavetas .....	1	3.750\$00
32 - Cama de exames ( catre ) .....	1	1.230\$00
33 - Estante metálica .....	1	3.800\$00
- Grupo de prateleiras Art <sup>o</sup> . 48 .....	42 M/L 195\$00	8.190\$00
34 - Movel bar e T.V.....	1	3.800\$00
35 - Consola de madeira .....	1	4.890\$00
36 - Movel aparador .....	1	12.800\$00
37 - Mesa extensível .....	1	5.150\$00
38 - Armário bengaleiro .....	1	6.870\$00
39 - Guarda fatos .....	6 12.050\$00	72.300\$00
40 - Conjunto de camas com colchões ....	1	15.000\$00
40 - Mesas de cabeceira .....	3 1.000\$00	3.000\$00

PAUL AZEVEDO, LDA.  
GERENTE

folha (3) 858.940\$00  
...///...

FÁBRICA:  
ATÃES - GONDOMAR



MÓVEIS  
ESTOFOS  
DECORAÇÕES  
DORNOS

# Paul Azevedo, Lda

RUA DE S. BRÁS, 252 — TELEFONE, 48304  
RUA DE CAMÕES, 815 — TELEFONE, 46069

*Handwritten notes and signatures:*  
177  
Margarida  
Amalinda

	folha ( 2 )	858,940\$00
41 - Comoda com 4 gavetas .....	1	2.950\$00
42 - Cadeira estofada .....	113	320\$00
42 - Mesa baixa redonda .....	90	640\$00
43 - Camã torneada com colchões .....	1	5.100\$00
43 - Mesa de cabeceira .....	2	1.160\$00
44 - Comoda de 4 gavetas .....	1	2.750\$00
44 - Moldura com espelho .....	1	1.200\$00
45 - Cama com colchão .....	1	6.060\$00
45 - Mesa de cabeceira .....	1	1.280\$00
46 - Comoda com 6 gavetas .....	1	5.850\$00
46 - Toucador - mesa de cabeceira .....	1	2.520\$00
46 - Moldura com espelho .....	2	1.250\$00
46 - Banqueta estofada .....	1	520\$00
47A- Cama com colchões .....	95	4.950\$00
47A- Bancas de luz fluorescente .....	95	1.400\$00
48A- Comoda papelreira .....	110	5.950\$00
49A- Guarda fatos .....	80	7.720\$00
50 - Guarda fatos .....	5	6.170\$00
51 - Guarda fatos .....	5	8.490\$00
52 - Cama com colchões .....	5	4.060\$00
52 - Mesa de cabeceira .....	5	1.000\$00
53 - Mesa de ligação .....	5	1.800\$00
54 - Paineis de arrincoado .....	85	6.700\$00
55 - Armario com reguas de remata .....	10	4.650\$00
57 - Reguas com cabides .....	95	1.170\$00
58 - Armario de rouparia .....	5	2.300\$00
58 - Armario de rouparia c/ 5 elementos	5	10.430\$00
58 - Armario de parede .....	5	1.200\$00
59 - Mesa de biblioteca .....	1	5.700\$00
- Cortinados de boal de therylene	298,63 M/2	61.630\$00
- Reposteiros de tecido .....	298,63 M/2	130.050\$00
- Alcatifa de feltro tipo Tapinil	274,10 M/2	46.597\$00
- Tapetes de borracha "Matador"	6,75 M/2	16.200\$00
- Tapetes de lã debruados	269,15 M/2	80.745\$00

PAUL AZEVEDO, LDA.  
O GERENTE  
*Paul Azevedo*

FÁBRICA:  
ATÃES - GONDOMAR

# Paul Azevedo, Lda

RUA DE S. BRÁS, 252 — TELEFONE, 48304  
RUA DE CAMÕES, 815 — TELEFONE, 46069

559-282  
MÓVEIS  
ESTOFOS  
DECORAÇÕES  
ADORNOS  
P O R T O

Folha ( 3 )

- Quadros decorativos .....	143	300\$00	42.900\$00
- Tela vinilica elástica colada nas paredes .....	900,M/2	85\$00	76.500\$00
- Armario de farmacia .....	95	800\$00	76.000\$00
- Espelhos c/armadura eletrica ..	96	1.470\$00	141.120\$00
- Idem sem prateleira .....	9	1.350\$00	12.150\$00
- Toalheiros c/ 0,50 .....	216	40\$00	8.640\$00
- Toalheiros c/ argola .....	126	45\$00	5.670\$00
- Porta rolos com tampa .....	102	65\$00	6.630\$00
- Cortinados plasticos .....	90	470\$00	42.300\$00
- Idem c/ 1,70 x 2,00 .....	7	470\$00	3.290\$00
- Armaduras fluorescentes .....	212	1.800\$00	381.600\$00
- Apliques com 2 lampadas .....	200	800\$00	160.000\$00
- Candieiros de mesa .....	27	250\$00	6.750\$00

5.069.972\$00

U. PORTO

arquivo  
central

- CINCO MILHÕES SESSENTA E NOVE MIL NOVECENTOS  
SETENTA E DOIS ESCUDOS -

Porto, 17. Março. 1973

PAUL AZEVEDO, LDA,  
O GERENTE



FÁBRICA:  
ATÃES - GONDOMAR

# Paul Azevedo, Lda

RUA DE S. BRÁS, 252 — TELEFONE, 48304  
RUA DE CAMÕES, 815 — TELEFONE, 46069

359-280  
MÓVEIS  
ESTOFOS  
DECORAÇÕES  
ADORNOS  
PORTO

## PROPOSTA

A firma Raul Azevedo, Limitada com Sede no Porto na Rua de São Braz, numero 252, depois de ter tomado conhecimento do " FORNECIMENTO DE MOBILIÁRIO, ILUMINAÇÃO COMPLEMENTAR, DECORAÇÃO E EQUIPAMENTO PARA A RESIDENCIA UNIVERSITARIA FEMININA DO PORTO " a que se refere o anúncio publicado no Diário do Governo, III Série nº. 43 datado de 20 de Fevereiro de 1973, obrigam-se a executar a totalidade do fornecimento, em conformidade com o Caderno de Encargos, pelo preço global de:

ESCUDOS - 5.069.972\$00

CINCO MILHÕES SESSENTA E NOVE MIL NOVECENTOS

SETENTA E DOIS ESCUDOS -

Mais declara que renuncia a qualquer foro especial e se submete em tudo o que respeitar à execução do seu contrato ao que se achar prescrito na legislação portuguesa em vigor.

Porto, 17. Março. 1973

PAUL AZEVEDO, LDA.

O GERENTE



FÁBRICA:  
ATÃES - GONDOMAR

RUA DE S. BRÁS, 252  
TELEFONE, 48304  
RUA DE CAMÕES, 816  
TELEFONE, 40069  
P O R T O

Paul Arevedo, L<sup>da</sup>

M Ó V E I S  
E S T O F O S  
D E C O R A Ç Õ E S  
A D O R N O S

555-278

*cancelada*  
*4-7*  
*[Signature]*  
DIRECÇÃO DAS INSTALAÇÕES UNIVERSITARIAS  
Av. Antonio Serpa, 26 - 3<sup>o</sup>. Dto.  
L i s b o a

PROPOSTA

*[Signature]*  
*[Signature]*  
FORNECIMENTO DE MOBILIÁRIO, ILUMINAÇÃO COMPLEMENTAR  
DECORAÇÃO E EQUIPAMENTO PARA A RESIDENCIA UNIVERSITÁRIA  
FEMININA DO PORTO -



FÁBRICA-GONI

A-7

Aprovado por despacho  
de 13 MAR 73

Secretaria-Geral 13 MAR 73

Encarregado dos Serviços

*[Handwritten signature]*  
*[Handwritten initials]*

Nos termos da Lei não é permitido aumentar o número de linhas deste papel ou escrever nas suas margens.



Fiança n/nº. PPF/18 120

À DIRECÇÃO-GERAL DAS CONSTRUÇÕES ESCOLARES  
Direcção das Instalações Universitárias

---- Em nome e a pedido da firma RAUL AZEVEDO, LIMITADA, com sede nesta cidade do Porto à Rua de S. Brás, nº. 252, concorrente à empreitada de FORNECIMENTO DE MOBILIÁRIO, ILUMINAÇÃO COMPLEMENTAR, DECORAÇÃO E EQUIPAMENTO PARA A RESIDENCIA UNIVERSITÁRIA FEMININA DO PORTO, vimos declarar em nome do BANCO PORTUGUES DO ATLANTICO, SARL, com sede social nesta mesma cidade do Porto à Praça de D. João I, nº. 28, nos termos do Decreto nº. 13 667 de 21 de Maio de 1927, que oferecemos todas as garantias bancárias até ao montante de Esc.: 115 625\$00 (CENTO E QUINZE MIL SEISCENTOS E VINTE E CINCO ESCUDOS), inerentes à CAUÇÃO PROVISÓRIA estipulada no programa de concurso para a supracitada empreitada de fornecimento, como se ela estivesse constituída em moeda corrente, responsabilizando-nos, dentro destas garantias, por fazermos a entrega de quaisquer importâncias que se tornem necessárias, até àquele limite, se a concorrente, por falta de cumprimento de quaisquer compromissos a que a mesma se obriga pelas especificações do citado programa de concurso, com elas não entrar em devido tempo. -----

---- A importância total desta garantia é, pois, de Esc.: 115 625\$00 (cento e quinze mil seiscentos e vinte e cinco escudos). -----

---- PORTO, 12 de Março de 1973. -----

BANCO PORTUGUES DO ATLANTICO



*[Handwritten signature]*



Reconheço as duas assinaturas de João de Sousa e  
Albino e António da Silva de  
Sousa

, na qualidade de procuradores, em  
exercício, do Banco Português do Atlântico, S. A. R. L., com poderes  
para o acto, como verifiquei por ser do meu conhecimento pessoal

3.º Cartório Notarial do Porto, 12 MAR 1973

Conta n.º 395-1450  
ajud. do Cartório.

U. PORTO

arquivo central



# CONTRIBUIÇÃO INDUSTRIAL

4-7

GRUPO B  
LIQUIDAÇÃO PROVISÓRIA  
CONHECIMENTO DIVIDIDO EM DUAS PRESTAÇÕES

Conhecimento n.º 2241

Ano a que respeita a contribuição: 19 78

Cobrança em Janeiro do ano seguinte  
àquele a que a contribuição respeita

Distrito d \_\_\_\_\_  
Concelho d PORTO 3.º BAIRRO \_\_\_\_\_º bairro

Deve Raul Aguedo, lda  
com sede, estabelecimento principal ou domicilio em Rua J. Brás, 252  
proveniente da contribuição industrial e adicionais  
em que foi colectado, a quantia de Quatro mil e cento e um escudos.

1.ª PRESTAÇÃO . . . . .	4.021 \$ 00
Juros de mora . . . . .	\$
Soma . . . . .	\$

Pagou em \_\_\_\_\_ de 30. JUL 1973 de 19 \_\_\_\_\_

O Chefe da Repartição de Finanças,

O Tesoureiro da Fazenda Pública,

# U. PORTO

ac arquivo central

----- O presente documento é fotocópia integral  
do seu original que me foi presente, que se lei e depois  
de anotada a sua legalização com a minha rúbrica, resti-  
tuí à parte. -----

----- ESTÁ CONFORME AO ORIGINAL -----  
Porto, Quarto Cartório Notaria 1, dois de Março de mil  
novecentos e setenta e três. -----

O Ajudante do 4º Cartório,

CONTA:

Artº 18 nº 2 25\$00

Selo do Papel 6\$00

Selo do Acto 10\$00

Artº 26º e 32º 1\$00 - São quarenta e dois escudos.

42\$00

Registada sob o Nº 22.

U. PORTO



arquivo  
central

*cancelado*  
*Armando da Costa Silveira*  
*[Signature]*

**ARMANDO DA COSTA SILVEIRA, Chefe dos Serviços Administrativos da Secretaria-Geral do Ministério das Obras Públicas**

CERTIFICO, em cumprimento do despacho do Excelentíssimo Secretário Geral de **vinte e três do corrente** exarado no requerimento de **RAUL AZEVEDO, LDA.** com sede no Porto.

que do cadastro de empreiteiros adjudicatários de obras do Estado, existente nesta Secretaria Geral, não consta que ao requerente tivesse sido adjudicada qualquer empreitada de valor superior a duzentos e cinquenta mil escudos, referentes a fornecimentos :

U. PORTO

arquivo central

Por ser verdade se passou a presente que vai por mim assinada sobre estampilhas fiscais no valor de vinte e seis escudos e da assinatura autenticada com o selo em branco desta Secretaria Geral.

Secretaria Geral do Ministério, em 28 de **Fevereiro** de 1973

O Chefe dos Serviços Administrativos

*[Signature]*  
*[Signature]*



*Handwritten signatures and initials, including 'DP' and a large checkmark.*

DECLARAÇÃO

Raul Azevedo Ltda., com comercio e industria de móveis e sede no Porto, Rua de S. Braz, 252, declara para os devidos efeitos que, conforme escritura de 5 de Fevereiro de 1966 lavrada no livro B 173, folhas 42 e 45 do Quarto Cartório Notarial do Porto, a Sociedade é constituída pelos seguintes sócios Raul Marques de Azevedo e Silva e Maria Alice Neves.

Que qualquer dos sócios pode assinar documentos de mero expediente, tendo, porém, os de responsabilidade para que a Sociedade fique obrigada, outorgar em contratos e outros, que ser sempre assinados pelos sócio Raul Marques de Azevedo e Silva.

Mais declara que não esta em dívida A Fazenda Nacional por contribuições e Impostos liquidados nos ultimos três anos.

Porto, 2 de Março de 1973

PAUL AZEVEDO, LDA.  
O GERENTE

*Handwritten signature of Raul Marques de Azevedo e Silva.*

*Handwritten text: "supra do Raul Marques de Azevedo e Silva, a qualidade que tem... pede-me dele em... parte de Raul Azevedo Lda... para a realidade"*

*Handwritten signature and date: "29 200"*

FÁBRICA:  
ATÃES - GONDOMAR



559 - 268

RUA DE S. BRÁS, 262  
TELEFONE. 48304  
RUA DE CAMÕES, 816  
TELEFONE. 46089  
P O R T O

*Paul Azevedo, L<sup>da</sup>*

M Ó V E I S  
E S T O F O S  
D E C O R A Ç Õ E S  
A D O R N O S

DIRECÇÃO DAS INSTALAÇÕES UNIVERSITÁRIAS  
Av. Antonio Serpa, 26 - 3º. Dto.  
L i s b o a

DOCUMENTOS

FORNECIMENTO DE MOBILIÁRIO, ILUMINAÇÃO COMPLEMENTAR  
DECORAÇÃO E EQUIPAMENTO PARA A RESIDENCIA UNIWERSITARIA  
FEMININA DO PORTO -



FÁBRICA - GONDOMAR

po-559 : 0101

559-266

RUA DE S. BRÁS, 252  
TELEFONE, 48304  
RUA DE CAMÕES, 816  
TELEFONE, 46069  
P O R T O

**Paul Arvedo, L<sup>da</sup>**

M Ó V E I S  
E S T O F O S  
D E C O R A Ç Õ E S  
A D O R N O S

*ocall*  
*4-7*  
*J. Soares*  
*RP*  
*[Signature]*

PROPOSTA PARA O CONCURSO QUE SE REALIZA EM 22 DE MARÇO  
DE 1973 DO FORNECIMENTO DE MOBILIÁRIO, ILUMINAÇÃO  
COMPLEMENTAR DECORAÇÃO E EQUIPAMENTO PARA A RESIDENCIA  
UNIVERSITARIA FEMININA DO PORTO -



FÁBRICA-GONDOM

559-064

RUA DE S. BRÁS, 252  
TELEFONE, 48304  
RUA DE CAMÕES, 815  
TELEFONE, 48069  
P O R T O

*Paul Arvedo, L<sup>da</sup>*

*A-7*

M Ó V E I S  
E S T O F O S  
D E C O R A Ç Õ E S  
A D O R N O S

REGISTADA C/ AVISO DE RECEPCÃO

R 3873

DIRECCÃO DAS INSTALAÇÕES UNIVERSITÁRIAS  
Av. Antonio Serpa, 26 - 3<sup>a</sup>. Dto.  
Lisboa



*Paul Arvedo*

*RP*

A.R.

*Recebida em 20/3/43  
às 17<sup>h</sup>30<sup>m</sup>*

*[Signature]*  
*[Signature]*

FÁBRICA - GONDOMAR



po-559 : 0103

539-263



U. PORTO

arquivo  
central





Nos termos da Lei não é permitido aumentar o número de linhas deste papel ou escrever nas suas margens.



PROPOSTA

Alberto de Sousa Reis & C.ª Lda., com fábrica de móveis em Avenida 8 n.º 1054, Espinho, depois de terem tomado conhecimento do objecto do fornecimento de Mobiliário, Iluminação Complementar, Decoração e Equipamento para a Residência Universitária Feminina do Porto, a que se refere o anúncio publicado no Diário do Governo, III Série, n.º 43, datado de 20 de Fevereiro de 1973, obriga-se a executar a totalidade do fornecimento, em conformidade com o Caderno de Encargos pelo preço global de Esc. 6.038.725\$50 (seis milhões trinta e oito mil setecentos e vinte e cinco escudos e cinquenta centavos)

Mais declara que renuncia a qualquer foro especial e se submete, em tudo o que respeitar à execução do seu contrato, ao que se achar prescrito na legislação portuguesa em vigor.

Espinho, 20 de Março de 1973

*Alberto de Sousa Reis*

DESIGNAÇÃO DOS TRABALHOS	Preço N.º	Quantidades	Preços Unitários	IMPORTÂNCIAS	
				Parciais	Totais
<u>CAPÍTULO I</u>					
<p><u>Art.º 1.º</u> - Mesa de tubo de aço plastificado com 0,025 x 0,025 m. com ponteiros cromadas, com tampo e sub-tampo revestido a termolaminado colado a aglomerado de madeira.</p> <p><u>DESENHO N.º 1</u> - Posição 1</p>					
PISO 1 - Refeitório		22			
Refeitório		$\frac{2}{24}$	1.450\$00	34.800\$00	
<p><u>Art.º 2.º</u> - Mesa análogo à anterior com tampo quadrado.</p> <p>- Posição 2</p>					
PISO 1 - Refeitório		6	900\$00	5.400\$00	
<p><u>Art.º 3.º</u> - Cadeira com estrutura em tubo de aço quadrado com 0,025x0,025 m. plastificado, com assento e costa em contraplacado de madeira moldada com fixação à estrutura com parafusos e anilhas de latão e pés com deslizadores.</p> <p><u>DESENHO N.º 2</u> - Posição 3</p>					
PISO 1 - Refeitório		100			
Refeitório		$\frac{8}{108}$	550\$00	59.400\$00	
<p><u>Art.º 4.º</u> - Cadeira maple com estrutura de madeira, almofadas soltas em latex revestida a napa à base de 120\$00/</p>					
					99.600\$00
a transportar					99.600\$00

DESIGNAÇÃO DOS TRABALHOS	Preço N.º	Quantidades	Preços Unitários	IMPORTÂNCIAS	
				Parciais	Totais
/metro, assento sobre lona preta esticada por tirante de madeira com ligação por presilhas de couro com fivelas de latão.				Transporte	99.600\$00
<u>DESENHO N.º. 3</u> - Posição 4					
PISO 1 -Refeitório de Pessoal		3			
2 -Sala de convívio		15			
-Consulta e tratamentos		2			
-Quartos		2			
-Sacristia		1			
-Hall		2			
PISO 3 a 7 -Quartos		100			
		125	1.500\$00	187.500\$00	
<u>Art.º. 5.º.</u> - Móvel aparador com 2 portas e 3 prateleiras amovíveis.					
<u>DESENHO N.º. 4</u> - Posição 5					
PISO 1 -Refeitório de Pessoal		5	3.500\$00	17.500\$00	
<u>Art.º. 6.º.</u> - Quadro de avisos com fundo de aglomerado de cortiça sobre aglomerado de madeira com arco de madeira maciça.					
<u>DESENHO N.º. 5</u> - Posição 6					
PISO 1 -Hall de elevadores		1			
PISO 2 -Corredor		$\frac{1}{2}$	700\$00	1.400\$00	
<u>Art.º. 7.º.</u> - Armário vestiário metálico, pintado a tinta de estufa, individualizado, com 2 cruzetas, podendo formar conjuntos.					
<u>DESENHO N.º. 6</u> - Posição 7					
PISO 1 -Vestiário de Pessoal		5	700\$00	3.500\$00	
					309.500\$00
			a transportar		309.500\$00

DESIGNAÇÃO DOS TRABALHOS	Preço N.º	Quantidades	Preços Unitários	IMPORTÂNCIAS	
				Parciais	Totais
Artº. 8º. - Mesa de cabeceira em madeira com uma gaveta.  DESENHO N.º. 7 - Posição 8				transporte	309.500\$00
PISO 1.-Quarto criadas		5	800\$00	4.000\$00	
Artº. 9º. - Cama individual em madeira, com estrado e colchão de molas espirais e espuma de poliuretano, incluindo travesseiro.  DESENHO N.º. 7 - Posição 9					
PISO 1 -Quarto criadas		5	2.750\$00	13.750\$00	
Artº.10º. - Guardas fatos de madeira com fechaduras individualizadas, com varão e 4 cruzetas, prateleira e 2 gavetas em cada compartimento e porta etiquetas.  DESENHO N.º. 8 - Posição 10					
PISO 1 -Quarto criadas		1	8.500\$00	8.500\$00	
Artº.11º. - Banco estofado com precintas e espuma de borracha revestida com naps brilhante à base de Esc: 120\$00/metro.  DESENHO N.º. 9 - Posição 11					
PISO 2 -Sala de convívio		10	1.000\$00	10.000\$00	
					345.750\$00
			a transportar		345.750\$00

DESIGNAÇÃO DOS TRABALHOS	Preço N.º	Quantidades	Preços Unitários	IMPORTÂNCIAS	
				Parciais	Totais
				transporte	345.750\$00
<u>Art.º.12º.</u> - Mesa baixa com tampo em termolaminado assento sobre aglomerado de madeira de 0,022 m. de espessura.					
<u>DESENHO N.º. 9</u> - Posição 12					
PISO 2 -Sala de convívio		2			
-Sala comum		<u>1</u>			
		3	1.500\$00	4.500\$00	
<u>Art.º.13º.</u> - Mesa baixa rectangular com 1,00x0,50m. com estrutura e orla em madeira maciça com tampo revestido a termolaminado.					
<u>DESENHO N.º. 10</u> - Posição 13					
PISO 2 -Sala de convívio		2			
-Sala de espera		2			
-Sala de receber		1			
PISO 3 a 7 -Sala Polivalente		<u>5</u>			
		10	2.000\$00	20.000\$00	
<u>Art.º.14º.</u> - Mesa baixa quadrada c/0,75 x 0,75 análoga à anterior.					
<u>DESENHO N.º. 10</u> - Posição 14					
PISO 2 -Sala de convívio		4			
-Sala de espera		2			
-Sala de receber		2			
-Sala comum		1			
-Hall		1			
PISO 3 a 7 -Sala Polivalente		<u>10</u>			
		20	1.800\$00	36.000\$00	406.250\$00
			a transportar		406.250\$00

DESIGNAÇÃO DOS TRABALHOS	Preço N.º	Quantidades	Preços Unitários	IMPORTÂNCIAS	
				Parciais	Totais
Art.º.15.º. - Mesa circular em madeira com tampo de aglomerado de madeiras revestido a termolaminado.				transporte	406.250\$00
DESENHO N.º. 11 - Posição 15					
PISO 2 - Sala de convívio		5	2.000\$00	10.000\$00	
Art.º.16.º. - Estante em madeira com sanca corrida de luz fluorescente com acrílico opalino na parte superior e inferior e de cor nos orifícios frontais, com 3 elementos c/porta de rebader c/fechadura c/s porta interior forrada a termolaminado, conjunto de 2 gavetas com frente lapidadas e 9 prateleiras smovíveis.					
DESENHO N.º. 12 - Posição 16					
PISO 2 - Sala de convívio		1	17.500\$00	17.500\$00	
Art.º.17.º. - Estante com prumos de madeira, prateleiras smovíveis e gavetas com fechadura, sanca de luz idêntica à do desenho 12. A sanca de luz, prateleiras, tampo inferior e as portas dos armários são revestidos a termolaminado.					
DESENHO N.º. 13 - Posição 17					
PISO 2 - Sala de convívio		1	15.000\$00	15.000\$00	
					448.750\$00
			a transportar		448.750\$00

DESIGNAÇÃO DOS TRABALHOS	Preço N.º	Quantidades	Preços Unitários	IMPORTÂNCIAS	
				Parciais	Totais
Art.º.18.º. - Sofá de 5 lugares com estrutura de madeira precintada com Sangletex e revestida com espuma de poliuretano, sendo as almofadas enchidas com fibra de TREVIRA e o revestimento em napa brilhante à base de 120\$00/metro.				transporte	448.750\$00
DESENHO N.º. 14 - Posição 18					
PISO 2 - Sala de convívio		1	15.000\$00	15.000\$00	
Art.º.19.º. - Sofá de 3 lugares análogo ao anterior.					
DESENHO N.º. 15 - Posição 19					
PISO 2 - Sala de convívio		1	8.000\$00	24.000\$00	
- Sala de receber		1			
- Sala comum		1			
		3			
Art.º.20.º. - Sofá de 2 lugares análogo ao anterior.					
DESENHO N.º. 16 - Posição 20					
PISO 2 - Sala de espera		2			
PISO 3 a 7 - Sala Polivalente		5/7	6.000\$00	42.000\$00	
Art.º.21.º. - Poltrona análogo aos sofás anteriores.					
DESENHO N.º. 17 - Posição 21					
PISO 2 - Sala de convívio		6			
- Sala de espera		2			
- Sala de receber		4			
- Escritório		2			
- Sala comum		2			
PISO 3 a 7 - Sala polivalente		10			
		26	2.750\$00	71.500\$00	
					601.250\$00
				a transportar	601.250\$00

DESIGNAÇÃO DOS TRABALHOS	Preço N.º	Quantidades	Preços Unitários	IMPORTÂNCIAS	
				Parciais	Totais
<u>Art.º.22º.</u> - Balcão bar com tampo inferior e respaldo revestido a aço inox 18-8, incluindo uma pia com torneira e esgoto (incluídas as ligações) com apoio de braços de napa estofada, frente revestida com estofado de napa à base de 100\$00/metro, e espuma de poliuretano com 3 gavetas e 4 portas providas de fechaduras e revestidas com termolaminado.			a transporte		601.250\$00
<u>DESENHO N.º. 18</u> - Posição 22					
PISO 2 - Sala de convívio		1	12.500\$00	12.500\$00	
<u>Art.º.23º.</u> - Banco de bar com apoio de pés revestido com linóleo e assento de espuma de poliuretano e napa à base de 120\$00/m.com deslizadores cromados.					
<u>DESENHO N.º. 19</u> - Posição 23					
PISO 2 - Sala de convívio		4	1.800\$00	7.200\$00	
<u>Art.º.24º.</u> - Cadeira estofada com napa brilhante à base de 120\$00/metro e espuma de poliuretano, com deslizadores cromados.					
<u>DESENHO N.º. 20</u> - Posição 24					
PISO 2 - Sala de convívio		26			
- Biblioteca		8			
- Escritório		1			
- Sala comum		6			
		$\frac{41}{43}$	1.250\$00	51.250\$00	
					672.200\$00
			a transportar		672.200\$00



DESIGNAÇÃO DOS TRABALHOS	Preço N.º	Quantidades	Preços Unitários	IMPORTÂNCIAS	
				Parciais	Totais
Art.º.25º. - Estante com prateleiras amovíveis e com portas almofadadas, com fechadura terço em cada compartimento uma prateleira de sair.				transporte	672.200\$00
DESENHO N.º. 21 - Posição 25					
PISO 2 - Biblioteca		1	18.250\$00	18.250\$00	
Art.º.26º. - Estante análoga à anterior com 3 elementos.					
DESENHO N.º. 21 - Posição 26					
PISO 2 - Biblioteca		1	10.750\$00	10.750\$00	
Art.º.27º. - Prateleira em madeira com suportes do mesmo material nos vãos das janelas.					
- Posição 27					
PISO 2 - Biblioteca		1	1.000\$00	1.000\$00	
Art.º.28º. - Prateleira análogo à anterior em ângulo ligando a estante à parede.					
- Posição 28					
PISO 2 - Biblioteca		1	500\$00	500\$00	
Art.º.29º. - Estante de madeira com bar revestido no interior com termolaminado e com prateleiras amovíveis, 6 gavetas com frentes lapidadas.					
DESENHO N.º. 22 - Posição 29					
PISO 2 - Escritório		1	9.500\$00	9.500\$00	
					712.200\$00
			a transportar		712.200\$00

DESIGNAÇÃO DOS TRABALHOS	Preço N.º	Quantidades	Preços Unitários	IMPORTÂNCIAS	
				Parciais	Totais
Artº.30º. - Secretária com 6 gavetas c/fechaduras, ilhargas lapidadas. DESENHO N.º. 23 - Posição 30			transporte		712.200\$00
PISO 2 - Escritório - Consulta e tratamentos		1 <u>1</u> 2	7.500\$00	15.000\$00	
Artº.31º. - Cadeira giratória com base e estrutura metálicas cromadas, regulador de posição das costas, altura regulável, roletas cromados, braços, costas e assentos estofados com napa à base de 120\$00/metro e espuma de borracha. DESENHO N.º. 24 - Posição 31					
PISO 2 - Escritório		1	2.500\$00	2.500\$00	
Artº.32º. - Cadeira giratória idêntica à anterior, sem braços. DESENHO N.º. 24 - Posição 32					
PISO 2 -Consulta e tratamentos		1	1.750\$00	1.750\$00	
Artº.33º. - Sofá com costas fixadas à parede, com encosto suspenso por precintas de couro se leiro, assento e costas de espuma de poliuretano e capeamento de TREVIRA em fibra, caixa com precintas de borracha e revestimento de napa à base de 120\$00/metro. DESENHO N.º. 25 - Posição 33					
PISO 2 - Corredor		2	11.000\$00	22.000\$00	
					753.450\$00
			a transportar		753.450\$00

DESIGNAÇÃO DOS TRABALHOS	Preço N.º	Quantidades	Preços Unitários	IMPORTÂNCIAS	
				Parciais	Totais
Art.º.34º. - Estante de 3 elementos análogos ao desenho n.º.22.				transporte	753.450\$00
DESENHO N.º. 26 - Posição 34					
PISO 2 - Sala de espera		1	8.500\$00	8.500\$00	
Art.º.35º. - Elemento de estante só com portas igual ao desenho n.º.26.					
DESENHO N.º. 26 - Posição 35					
PISO 2 - Sala de receber		2	8.000\$00	16.000\$00	
Art.º.36º. - Balcão de vestiário com tampo revestido a termolaminado e porta com mola e trinco.					
DESENHO N.º. 27 - Posição 36					
PISO 2 - Vestiário e P.B.X.		1	4.500\$00	4.500\$00	
Art.º.37º. - Mesa para P.B.X. em madeira com tampo revestido a termolaminado.					
DESENHO N.º. 27 - Posição 37					
PISO 2 - Vestiário e P.B.X.		1	2.000\$00	2.000\$00	
Art.º.38º. - Duas prateleiras com régua de madeira fixadas à parede com escarpulas de ferro metalizado e esmaltado, com cerca de 1,70 x 0,30 m.					
- Posição 38					
PISO 2 - Vestiário e P.B.X.		1	600\$00	600\$00	
					785.050\$00
			a transportar		785.050\$00

DESIGNAÇÃO DOS TRABALHOS	Preço N.º	Quantidades	Preços Unitários	IMPORTÂNCIAS	
				Parciais	Totais
* <u>Art.º.39.º</u> - Recipiente para guarda-chuva com duas apanhadeiras de zinco, pintadas a esmalte e revestidas a madeira, com cerca de 1,00 m. cada e com 0,30 m. de largura e 0,10 m. de altura, e com uma régua de 0,20 m. e um varão com $\phi$ de 0,04 m. fixado à parede para apoio dos guarda chuvas, com numeração de 1 a 50 e ficha cromada.  - Posição 39  PISO 2 - Vestiário e P.B.X.		1	2.500\$00	2.500\$00	785.050\$00
+ <u>Art.º.40.º</u> - Cabides de alumínio anodizado com régua idênticas ao desenho nº. 57 mas fixos, numerados de 1 a 100 e espaçados entre si de 0,15 m. (cerca de 10m).  - Posição 40  PISO 2 - Vestiário e P.B.X.		1	4.500\$00	4.500\$00	
<u>Art.º.41.º</u> - Banco com genoflexório, em madeira com apoio de joelhos rebaixável revestido a alfcatifa à base de 180\$00/metro.  <u>DESENHO Nº. 28</u> - Posição 41  PISO 2 - Capela		9	2.500\$00	22.500\$00	
<u>Art.º.42.º</u> - Altar amovível de madeira maciça com aplicações lapidadas de latão e com uma cruz de latão polido inserida numa almofada revestida a veludo.  <u>DESENHO Nº. 29</u> - Posição 42  PISO 2 - Capela		1	8.000\$00	8.000\$00	822.550\$00
			a transportar		822.550\$00

DESIGNAÇÃO DOS TRABALHOS	Preço N.º	Quantidades	Preços Unitários	IMPORTÂNCIAS	
				Parciais	Totais
<p><u>Artº.43º.</u> - Revestimento de parede da capela constituído por:</p> <p>a)-Arrincoado de madeira com 0,02 m.de espessura assente sobre estrutura de pinho tratado (cerca de 16 m2).</p> <p>b)-Duas prateleiras de mármore extremos com cerca de 0,40 x 0,25 x 0,05 m.com arestas lapidadas, chumbadas à prade através do arrincoado.</p> <p>c)-Dois castiçais de 3 velas em latão polido.</p> <p>d)-Uma cruz de latão polido (chape de 1mm.) assente sobre aglomerado de madeira, com parte interior constituída por um painel de aglomerado com luz fluorescente entre esse painel e o arrincoado (uma lâmpada de 40 W e outra de 20 W), sendo a fixação ao arrincoado por meio de pernas e parafusos lapidados idênticos aos do altar.</p> <p>e)-Nicho praticado no arrincoado com aplicação de prespex no fundo e duas lâmpadas fluorescentes de 20 W e com base de mármore análoga à da alínea b).</p> <p><u>DESENHO N.º. 30</u> - Posição 43</p>			transporte		822.550\$00
<p>PISO 2 - Capela</p>		1	20.000\$00	20.000\$00	
<p><u>Artº.44º.</u> - Estante de leitura em madeira, com tripé, altura regulável com ferragem em latão, tampe com batente para suporte do livro.</p> <p>- Posição 44</p>					
<p>PISO 2 - Capela</p>		1	3.000\$00	3.000\$00	
			a transportar		845.550\$00
					845.550\$00

DESIGNAÇÃO DOS TRABALHOS	Preço N.º	Quantidades	Preços Unitários	IMPORTÂNCIAS	
				Parciais	Totais
Art.º.45º. - Cômoda de 5 gavetas almofadadas em lapidação com puxadores incorporados, provida de uma fechadura numa gaveta.			transporte		845.550\$00
DESENHO N.º. 31 - Posição 45					
PISO 2 - Sacristia		1	5.000\$00	5.000\$00	
Art.º.46º. - Cama de exames estofada a náps com cabeceira inclinável e com base em tubo de aço esmaltado com ponteiros de borracha.					
DESENHO N.º. 32 - Posição 46					
PISO 2 - Consulta e tratamentos		1	2.500\$00	2.500\$00	
Art.º.47º. - Estante metálica com vestiário provido de prateleiras e varão para cruzetas, com duas cruzetas, prateleira smovível, um vão de portas de correr, pés terminais cromados giratórios para nivelamento, portas revestidas a náps, com duas fechaduras.					
DESENHO N.º. 33 - Posição 47					
PISO 2 - Consulta e tratamentos		1	7.500\$00	7.500\$00	
Art.º.48º. - Prateleiras em madeira de tola com 0,30m. de largo 2,5 cm de espessura com prumos de tubos de ferro esmaltado com $\phi$ 0,03 m. chumbadas ao chão e à parede, com espaçamento de largura de cerca de 1,20 m e de altura de 0,50 m.					
- Posição 48					
PISO - Armazém		36 m.L.	800\$00	33.600\$00	894.150\$00
PISO 2 - Despensa		6 m.L.			
		42 m.L.	a transportar		894.150\$00

DESIGNAÇÃO DOS TRABALHOS	Preço N.º	Quantidades	Preços Unitários	IMPORTÂNCIAS	
				Parciais	Totais
Artº.49º. - Móvel bar e de T.V. com portas almofadadas de recolher na ilharga com giros e corrediça.			transporte		894.150\$00
DESENHO N.º. 34 - Posição 49					
PISO 2 - Sala comum		1	5.000\$00	5.000\$00	
Artº.50º. - Consola de madeira fixada à parede.					
DESENHO N.º. 35 - Posição 50					
PISO 2 - Sala comum		1	4.500\$00	4.500\$00	
Artº.51º. - Móvel aparsador com dois corpos separáveis, sendo a superior com titude por 3 vãos com portas almofadadas com prateleiras amovíveis no interior e na parte inferior com gavetas lapidadas.					
DESENHO N.º. 36 - Posição 51					
PISO 2 - Sala comum		1	10.000\$00	10.000\$00	
Artº.52º. - Mesa de jantar extensível, com aumento de comprimento de 0,70 m. em duas tábuas de guardar sob o tempo principal.					
DESENHO N.º. 37 - Posição 52					
PISO 2 - Sala comum		1	4.500\$00	4.500\$00	
Artº.53º. - Armário bengaleiro de madeira com almofadas apostas sobre portas e ilhargas de contraplacado, pintado a esmalte no exterior e interior das portas com prateleiras varão de latão com 6 cruzetas, suporte guar					
					918.150\$00
			a transportar		918.150\$00

DESIGNAÇÃO DOS TRABALHOS	Preço N.º	Quantidades	Preços Unitários	IMPORTÂNCIAS	
				Parciais	Totais
das chuvas e aparelho de zinco aplicada no interior.				transporte	918.150\$00
<u>DESENHO N.º. 38</u> - Posição 53					
PISO 2 - Hall da Directora		1	10.000\$00	10.000\$00	
<u>Art.º.54.º.</u> - Guarda fatos com portas almofadas, 6 gavetas interiores 2 por v.ão, varão em ferro metalizado e pintado e 12 cruzetas.					
<u>DESENHO N.º. 39</u> - Posição 54					
PISO 2 -Hall dos quartos Directora		1			
PISO 3 a 7 -Quarto auxiliar Direcção		$\frac{5}{6}$	10.000\$00	60.000\$00	
<u>Art.º.55.º.</u> - Conjunto de duas camas de solteiro constituído por:					
a) -Cabeceira alta em madeira com fundo de feltro acrílico.					
b) -Estrado reguado com colchões de poliuretano com molas espirais incorporadas.					
c) -2 travesseiros					
d) -Duas colchas executadas em tecido à base de 200\$00/ metro largura 1,30 m.					
<u>DESENHO N.º. 40</u> - Posição 55					
PISO 2 -Quarto de 2 camas		1	12.000\$00	12.000\$00	
<u>Art.º.56.º.</u> - Mesa de cabeceira com 2 gavetas.					
<u>DESENHO N.º. 40</u> - Posição 56					
PISO 2 - Quarto de 2 camas		3	3.750\$00	11.250\$00	
					1.011.400\$00
			a transportar		1.011.400\$00



DESIGNAÇÃO DOS TRABALHOS	Preço N.º	Quantidades	Preços Unitários	IMPORTÂNCIAS	
				Parciais	Totais
<u>Art.º.57.º</u> - Cômoda de madeira com 4 gavetas.				transporte	1.011.400\$00
<u>DESENHO N.º. 41</u> - Posição 57					
PISO 2 - Quartos de 2 camas		1	4.800\$00	4.800\$00	
<u>Art.º.58.º</u> - Cadeira com assento em espuma de borracha e naps à base de 120\$00/metro com deslizadores cromados nos pés.					
<u>DESENHO N.º. 42</u> - Posição 58					
PISO 2 - Quarto de 2 camas		2			
- Quarto pequeno		1			
PISO 3 a 7 - Quartos		100			
- Sala polivalente		10			
		113	650\$00	73.450\$00	
<u>Art.º.59.º</u> - Mesa baixa redonda com estrutura de madeira, tampo em aglomerado revestido a termolaminado.					
<u>DESENHO N.º. 42</u> - Posição 59					
PISO 3 a 7 - Quartos		90	650\$00	58.500\$00	
<u>Art.º.60.º</u> - Cama de madeira com prumos torneados nas cabeceiras, com estrado reguado e colchão de molas e duas almofadas.					
<u>DESENHO N.º. 43</u> - Posição 60					
PISO 2 - Quarto pequeno		1	8.500\$00	8.500\$00	
					1.156.650\$00
			a transportar		1.156.650\$00

DESIGNAÇÃO DOS TRABALHOS	Preço N.º	Quantidades	Preços Unitários	IMPORTÂNCIAS	
				Parciais	Totais
				transporte	1.156.650\$00
<u>Art.º.61º.</u> - Mesa de cabeceira com gaveta com frente com moldura.					
<u>DESENHO N.º. 43</u> - Posição 61					
PISO 2 - Quarto pequeno		2	2.500\$00	5.000\$00	
<u>Art.º.62º.</u> - Cômoda de 4 gavetas com moldura nas frentes.					
<u>DESENHO N.º. 44</u> - Posição 62					
PISO 2 - Quarto pequeno		1	5.500\$00	5.500\$00	
<u>Art.º.63º.</u> - Espelho de 6 mm com moldura de madeira esmaltada fixado à parede.					
<u>DESENHO N.º. 44</u> - Posição 63					
PISO 2 - Quarto pequeno		1	2.500\$00	2.500\$00	
<u>Art.º.64º.</u> - Cama com cabeceira baixa com almofada de madeira, com estrado regulado e colchão de molas.					
<u>DESENHO N.º. 45</u> - Posição 64					
PISO 2 - Quarto grande		1	6.500\$00	6.500\$00	
<u>Art.º.65º.</u> - Mesa de cabeceira com gaveta e sub-tampo em regulado.					
<u>DESENHO N.º. 45</u> - Posição 65					
PISO 2 - Quarto grande		1	2.000\$00	2.000\$00	
					1.178.150\$00
				a transportar	1.178.150\$00

DESIGNAÇÃO DOS TRABALHOS	Preço N.º	Quantidades	Preços Unitários	IMPORTÂNCIAS	
				Parciais	Totais
				transporte	1.178.150\$00
<u>Art.º.66º.</u> - Cômoda em madeira com 6 gavetas com frente lapidados.					
<u>DESENHO N.º. 46</u> - Posição 66					
PISO 2 - Quarto grande		1	7.500\$00	7.500\$00	
<u>Art.º.67º.</u> - Toucador-mesa de cabeceira, com sub-tampo reguado.					
<u>DESENHO N.º. 46</u> - Posição 67					
PISO 2 - Quarto grande		1	5.000\$00	5.000\$00	
<u>Art.º.68º.</u> - Espelho de 6mm com moldura de madeira pintada.					
<u>DESENHO N.º. 46</u> - Posição 68					
PISO 2 - Quarto grande		1			
- Hall Directors		1			
		2	2.500\$00	5.000\$00	
<u>Art.º.69º.</u> - Banqueta estofada à espuma de borracha com 0,10 m. de espessura assente sobre precintas e revestida com tecido à base de 200\$00/metro.largura 1,30 m.					
<u>DESENHO N.º. 46</u> - Posição 69					
PISO 2 - Quarto grande		1	1.500\$00	1.500\$00	
<u>Art.º.70º.</u> - Camas constituídas por um estrado reguado com cabeceira, com colchão e três almofadas de espuma de poliuretano e molas espirais, incluindo revestimento das almofadas e uma cobertura para a cama em tecido à base de .....					1.197.150\$00
				a transportar	1.197.150\$00

DESIGNAÇÃO DOS TRABALHOS	Preço N.º	Quantidades	Preços Unitários	IMPORTÂNCIAS	
				Parciais	Totais
150\$00/metro e uma almofada-travesseiro com 0,60 x 0,40 x 0,20 m. em sumams.				transporte	1.197.150\$00
<u>DESENHO N.º. 47 - A</u> - Posição 70					
PISO 3 a 7 - Quartos		95	7.300\$00	693.500\$00	
<u>Art.º. 71.º.</u> - Prateleira sanca de luz fluorescente com uma lâmpada de 25 W de arranque instantâneo, e vidro-acrílico.					
<u>DESENHO N.º. 47 - A</u> - Posição 71					
PISO 3 a 7 - Quartos		95	1.000\$00	95.000\$00	
<u>Art.º. 72.º.</u> - Cômoda papelreira com espaldar de prateleiras, sanca de luz fluorescente com lâmpada de 20 W, porta de rebster revestida a termolaminado, com gaveta e dois vãos no interior.					
<u>DESENHO N.º. 48 - A</u> - Posição 72					
PISO 3 a 7 - Quartos		100			
- Sala Polivalente		$\frac{10}{110}$	4.750\$00	522.500\$00	
<u>Art.º. 73.º.</u> - Guarda fatos com portas almofadadas e seis gavetas, com varão de ferro metalizado e pintado e seis cruzetas.					
<u>DESENHO N.º. 49 - A</u> - Posição 73					
PISO 3 a 7 - Quarto		80	8.000\$00	640.000\$00	
					3.148.150\$00
				a transportar	3.148.150\$00

DESIGNAÇÃO DOS TRABALHOS	Preço N.º	Quantidades	Preços Unitários	IMPORTÂNCIAS	
				Parciais	Totais
Art.º.74.º. - Guarda fatos com porta almofadada com prateleira interior, varão em ferro metalizado e pintado e seis cruzetas.				transporte	3.148.150\$00
DESENHO N.º. 50 - Posição 74					
PISO 3 a 7 - Quarto		5	5.300\$00	26.500\$00	
Art.º.75.º. - Guarda fatos com portas almofadadas com quatro gavetas e duas prateleiras interiores no vão central, varão de ferro metalizado e pintado e oito cruzetas.					
DESENHO N.º. 51 - Posição 75					
PISO 3 a 7 - Quarto		5	9.500\$00	47.500\$00	
Art.º.76.º. - Cama com colchão em poliuretano e molas espirais assente sobre estrade de reguado, incluindo almofada-travesseiro com 0,60 x 0,40 x 0,20 m. em sumama.					
DESENHO N.º. 52 - Posição 76					
PISO 3 a 7 - Quarto auxiliar Direcção		5	5.000\$00	25.000\$00	
Art.º.77.º. - Mesa de cabeceira com gaveta e prateleira em reguado de madeira.					
DESENHO N.º. 52 - Posição 77					
PISO 3 a 7 - Quarto auxiliar Direcção		5	1.800\$00	9.000\$00	
Art.º.78.º. - Mesa de ligação com espaldar de prateleiras superiores, com					3.256.150\$00
				a transportar	3.256.150\$00

DESIGNAÇÃO DOS TRABALHOS	Preço N.º	Quantidades	Preços Unitários	IMPORTÂNCIAS	
				Parciais	Totais
tempo revestido a termolaminado.				transporte	3.256.150\$00
<u>DESENHO N.º. 53</u> - Posição 78					
PISO 3 a 7 - Quartos		5	2.500\$00	12.500\$00	
<u>Art.º.79º.</u> - Paineis de arrinco de com 0,022 m.de espessura, com régua de remate, prumos de suporte de varões e argolas, incluindo dois vãos ferrados a termolaminado colado sobre aglomerado de madeira com 0,02 m.de espessura um dos quais com prateleiras amovíveis.					
<u>DESENHO N.º. 54</u> - Posição 79					
PISO 3 a 7 - Quarto		85	5.500\$00	467.500\$00	
<u>Art.º.80º.</u> - Armário, régua de remate, suporte e argolas para cortina, sendo o fundo do armário em termolaminado colado sobre aglomerado de madeira com 0,02m. de espessura com prateleiras amovíveis.					
<u>DESENHO N.º. 55</u> - Posição 80					
PISO 3 a 7 - Quarto		10	6.250\$00	62.500\$00	
<u>Art.º.81º.</u> - Cabide constituído por régua e prateleiras fixadas à parede, com espelho de 6 mm com aresta e cinco suportes de roupa de alumínio anodizado.					
<u>DESENHO N.º. 57</u> - Posição 82					
PISO 3 a 7 - Ante câmara dos quartos		95	1.000\$00	95.000\$00	
					3.893.650\$00
				a Transportar	3.893.650\$00

DESIGNAÇÃO DOS TRABALHOS	Preço N.º	Quantidades	Preços Unitários	IMPORTÂNCIAS	
				Parciais	Totais
Artº.82º. - Armário de rouparia e duas portas c/prateleiras amovíveis, forrado a termolaminado.				transporte	3.893.650\$00
DESENHO N.º. 58 - Posição 83 PISO 3 a 7 - Tratamento de roupas		5	5.500\$00	27.500\$00	
Artº.83º. - Armário análogo ao anterior, com 5 elementos.					
DESENHO N.º. 58 - Posição 84 PISO 3 a 7 - Rouparia		5	13.700\$00	68.500\$00	
Artº.84º. - Armário de parede com prateleira interior, provido de fechadura e inteiramente revestido a termolaminado.					
DESENHO N.º. 58 - Posição 85 PISO 3 a 7 - Tratamento de roupas		5	1.500\$00	7.500\$00	
Artº.85º. - Mesa da biblioteca em madeira maciça c/ 0,006 m.de espessura colada sobre aglomerado de madeira.					
DESENHO N.º. 59 - Posição 86 PISO 2 - Biblioteca		1	6.000\$00	6.000\$00	
					4.003.150\$00
TOTAL DO CAPÍTULO I					4.003.150\$00

DESIGNAÇÃO DOS TRABALHOS	Preço N.º	Quantidades	Preços Unitários	IMPORTANCIAS	
				Parciais	Totais
<u>CAPÍTULO II</u>					
<u>DECORAÇÃO</u>					
<u>Art.º 1.º</u> - Cortinas de tecido acrílico translúcido com 3,00 m. de largura, à base de 120\$00/metro, com panejamento triplo do vão incluindo calhas brancas esmaltadas, suspensões de nylon e comandos de cordão de therylene com pesos nos extremos.					
PISO 1 - Refeitório					
A) 2 de 1,80 x 2,80				10,08 m2	
B) 4 de 3,00 x 2,80				33,60 m2	
C) 1 de 2,00 x 2,80				5,60 m2	
- Dormitório criadas					
D) 2 de 2,00 x 1,50				6,00 m2	
- Refeitório de Pessoal					
E) 1 de 1,80 x 1,50				2,70 m2	
F) 1 de 1,50 x 1,50				2,25 m2	
PISO 2 - Sala de convívio					
G) 5 de 3,00 x 2,80				42,00 m2	
H) 1 de 2,00 x 2,80				5,60 m2	
I) 1 de 1,80 x 2,80				5,04 m2	
- Biblioteca					
J) 1 de 1,20 x 2,80				3,36 m2	
K) 1 de 3,00 x 2,80				8,40 m2	
- Escritório					
L) 1 de 3,00 x 2,80				8,40 m2	
- Sala de receber					
M) 1 de 3,00 x 2,80				8,40 m2	
- Sala de espera					
N) 1 de 3,00 x 2,80				8,40 m2	



DESIGNAÇÃO DOS TRABALHOS	Preço N.º	Quantidades	Preços Unitários	IMPORTÂNCIAS	
				Parciais	Totais
- Quartos					
3 de 2,20 x 1,50		9,90 m2			
- Sala comum					
1 de 2,00 x 3,00		6,00 m2			
1 de 2,50 x 3,00		7,50 m2			
- Consultório e tratamentos					
1 de 1,20 x 1,50		1,80 m2			
- Sacristia					
1 de 1,80 x 1,50		2,70 m2			
1 de 1,20 x 1,50		1,80 m2			
- Capela					
2 de 1,20 x 2,00		<del>2,40</del> 4,80 m2			
PISOS 3 a 7 - Quartos					
1 de 1,20 x 1,50		180,00 m2			
- Corredores					
15 de 2,00 x 2,50		75,00 m2			
- Sala Polivalente					
5 de 3,00 x 2,50		37,50 m2			
		474,43 m2			
Arredondamento.....		0,07 m2			
		474,50 m2			
		477,00 m2	670\$00	319.590\$00	
<u>Artº. 2º.</u> - Cortinas de tecido de algodão e fibra à base de 100\$00/metro com panejamento duplo do vão incluindo argolas de madeira varões idênticos aos de senhados para os quartos e com comando por cordão e berla.					
- Mesma distribuição do artigo anterior.		474,50 m2			
		477,00 m2	610\$00	290.970\$00	
<u>Artº. 3º.</u> - Alcatifa de feltro de nylon tipo Tapinil assente inteiramente colada.					
PISO 2 - Sala de convívio					
12,00 x 9,00		180,00 m2			
		108,00 m2			
					610.560\$00
			a transportar		610.560\$00

DESIGNAÇÃO DOS TRABALHOS	Preço N.º	Quantidades	Preços Unitários	IMPORTÂNCIAS	
				Parciais	Totais
			transporte		610.560\$00
- Escritório 3,30 x 4,50		14,85 m <sup>2</sup>			
- Sala de espera 3,50 x 4,50		15,75			
- Sala de receber 3,00 x 4,50		13,50 m <sup>2</sup>			
- Capela e Sacristia 7,00 x 7,00		49,00 m <sup>2</sup>			
- Sala comum 4,00 x 7,00		28,00 m <sup>2</sup>			
- Quarto 9,00 x 5,00		45,00 m <sup>2</sup>			
		274,10 m <sup>2</sup>	180\$00	49.338\$00	
<u>Artº. 4º.</u> - Tapetes de borracha e alumínio tipo mator com sbas.					
PISO 1 - Refeitório 2 de 1,00 x 1,00		2,00 m <sup>2</sup>			
PISO 2 - Entrada Directora 1 de 1,00 x 1,00		1,00 m <sup>2</sup>			
- Entrada principal 1 de 2,50 x 1,50		3,75 m <sup>2</sup>			
		6,75	1.250\$00	8.437\$50	
<u>Artº. 5º.</u> - Tapetes de lã debruados.					
PISO 2 - Quartos 7 de 1,20 x 1,00		8,40 m <sup>2</sup>			
PISO 3 a 7 - Quartos 10 de 1,20 x 1,00		12,00 m <sup>2</sup>			
95 de 1,50 x 1,50		213,75 m <sup>2</sup>			
- Sala Polivalente 5 de 2,00 x 3,50		35,00 7,00 m <sup>2</sup>			
		241,15 m <sup>2</sup> 269,15 m <sup>2</sup>	600\$00	161.490\$00	
					829.825\$50
			a transportar		829.825\$50

DESIGNAÇÃO DOS TRABALHOS	Preço N.º	Quantidades	Preços Unitários	IMPORTÂNCIAS	
				Parciais	Totais
				transporte	829.825\$50
<u>Art.º 6.º</u> - Quadros constituídos por uma moldura laceda com 0,025 m. de vista, vidro com cerca de 0,60 x 0,90 m., incluindo uma estampa de litogravura à base de 300\$00.					
PISO 2 - Habitação da Directora		5			
- Sala de espera		2			
- Sala de receber		2			
- Escritório		1			
- Sala de convívio		3			
PISO 3a7 - Quartos		95			
- Sala Polivalente		10			
- Corredores		25			
		143	800\$00		114.400\$00
<u>Art.º 7.º</u> - Tels vinílicos elástica colada às paredes na parte posterior das camas dos quartos.					
PISO 3a7 - Quartos					
90 x 9,00 m2		810,00 m2			
- Quartos de 2 camas					
5 x 18,00 m2		90,00 m2			
		900,00 m2	200\$00		180.000\$00
					1.124.225\$50
					1.124.225\$50
				TOTAL do CAPÍTULO II	1.124.225\$50

DESIGNAÇÃO DOS TRABALHOS	Preço N.º	Quantidades	Preços Unitários	IMPORTÂNCIAS	
				Parciais	Totais
<u>CAPÍTULO III</u>					
<u>EQUIPAMENTO</u>					
Artº. 1º. - Armário farmácia com porta em termolaminado nas duas faces colado sobre aglomerado de madeira de 0,022 m. de espessura com fundo e ilhargas de madeira, duas prateleiras de vidro de 6 mm amovíveis, com dobradiças de mola, adaptado aos vãos existentes nos quartos de banho com cerca de 0,60 x 0,80 m.				<del>95.000\$00</del>	
PISOS 3 a 7 - Quarto de banho		95	1.000\$00	95.000\$00	
Artº. 2º. - Espelhos de 0,75 x 0,75 m. incluindo na parte superior armadura fluorescente idêntica aos apliques da entrada dos quartos mas com acrílico também na parte superior c/0,75 m. de largura e na parte inferior 2 régua formando 2 forradas inteiramente a termolaminado com cerca de 0,15 x 0,15 m. de comprimento.				arquivo central	
PISO 2 - Habitação Directora		1			
PISOS 3 a 7 - Quartos		<u>95</u> 96	1.000\$00	96.000\$00	
Artº. 3º. - Espelho análogo ao anterior sem prateleiras.					
PISO 2 - Quarto de banho de serviço		3			
- Sacristia		1			
PISOS 3 a 7 - Quarto de banho de serviço		<u>5</u> 9	900\$00	8.100\$00	199.100\$00
		9	a transportar		199.100\$00

DESIGNAÇÃO DOS TRABALHOS	Preço N.º	Quantidades	Preços Unitários	IMPORTÂNCIAS	
				Parciais	Totais
				transporte	199.100\$00
<u>Artº. 4º.</u> - Toalheiros tipo Sonafi c/0,50m.					
PISO 1		8			
PISO 2		8			
PISO 3 e 7		$\frac{200}{216}$	80\$00	17.280\$00	
<u>Artº. 5º.</u> - Toalheiros de argola tipo Sonafi.					
PISO 2		1			
PISO 3 e 7		$\frac{125}{126}$	50\$00	6.300\$00	
<u>Artº. 6º.</u> - Porta rolos de latão cromado c/tampa.					
PISO 1		2			
PISO 2		5			
PISO 3 e 7		$\frac{95}{102}$	85\$00	8.670\$00	
<u>Artº. 7º.</u> - Cortina de plástico c/o desenvolvimento de cerca de 0,90x0,90x2,00m. de altura, c/calha de alumínio anodizado, rodízios de plástico e suspensão de tubo de alumínio anodizado de 0,02m. fixado ao tecto e ligando ao ângulo da calha.					
PISO 3 e 7 - Quartos de banho		90	700\$00	63.000\$00	
<u>Artº. 8º.</u> - Cortinas de plástico c/o desenvolvimento de cerca de 1,70x2,00m. de altura com tubo de alumínio anodizado fixado entre paredes e rodízios plásticos.					
PISO 2 - Quartos de Banho		2			
3 e 7 - Quartos de banho		$\frac{5}{7}$	700\$00	4.900\$00	
					299.250\$00
					<u>299.250\$00</u>
TOTAL DO CAPÍTULO III					

DESIGNAÇÃO DOS TRABALHOS	Preço N.º	Quantidades	Preços Unitários	IMPORTÂNCIAS	
				Parciais	Totais
<u>CAPÍTULO IV</u>					
<u>ILUMINAÇÃO</u>					
Art.º. 1.º. - Armaduras fluorescentes com 2 lâmpadas de 40 W constituídas em madeira, vidro acrílico opalino na base e de cor nos topos, com fixações de cantoneiras e pernes de latão, com todos os pertences, incluindo montagem no local.					
<u>DESENHO N.º. 60</u>					
PISO	1 - Refeitório	25			
	- Self Service	6			
PISO	2 - Sala de convívio	8			
	- Biblioteca	2			
	- Escritório	2			
	- Sala de receber	2			
	- Sala de espera	2			
	- Entradas e hall corredores	13			
	- Capela	6			
	- Sacristia	1			
	- Consulta tratamentos	2			
	- Hall Directors	2			
	- Sala comum	2			
	- Quartos e Hall	4			
PISOS 3 a 7	- Corredores	30			
	- Quartos	95			
	- Sala Polivalente	10			
		212	2.000\$00	424.000\$00	
Art.º. 2.º. - Apliques com 2 lâmpadas incandescentes de 40 W em madeira e vidro acrílico opalino com todos os pertences incluindo montagem no local.					
					424.000\$00
			a transportar		424.000\$00

DESIGNAÇÃO DOS TRABALHOS	Preço N.º	Quantidades	Preços Unitários	IMPORTANCIAS	
				Parciais	Totais
				transporte	424.000\$00
PISO 1 - Refeitório		8			
- Caixa de escada		2			
- Corredor		4			
PISO 2 - Corredor		3			
- Caixa de escada		2			
- Sala convívio		8			
- Sala de receber		1			
- Sala de espera		2			
PISOS 3 a 7 - Corredores		40			
- Caixa de escada		10			
- Antecamaras quartos		120			
		200	900\$00	180.000\$00	
Art.º 3º. - Candeeiros de mesa com base torneada la cada com cerca de 0,40 m.de altura, incluindo abat-jour de 0,25 x 0,35 cilindri co em tela, tecido e galão e com 2 lâmpa das incandescentes de 40 W, tomada e in terruptor.					
PISO 2 - Sala de convívio		5			
- Escritório		1			
- Sala de receber		2			
- Sala de espera		2			
- Sala comum		1			
- Quartos		6			
PISOS 3 a 7 - Sala Polivalente		10			
		27	300\$00	8.100\$00	612.100\$00
<b>RESUMO</b>	<b>TOTAL DO CAPÍTULO IV</b>				<b>612.100\$00</b>
Cap. I - Mobiliário					4.003.150\$00
Cap. II - Decoração					1.124.225\$50
Cap. III - Equipamento					299.250\$00
Cap. IV - Iluminação					612.100\$00
	<b>TOTAL DO RESUMO</b>				<b>6.038.725\$50</b>

847-555

FÁBRICA DE MÓVEIS ARTÍSTICOS

**Alberto de Sousa Reis & C.<sup>a</sup>, L.<sup>da</sup>**

TELEFONE, 48 PRAIA DE ESPINHO

PROPOSTA

Proposta e Lista de Preços Unitários  
para o Fornecimento de Mobiliário,  
Iluminação Complementar, Decoração e  
Equipamento para a Residência Universitária  
Feminina do Porto

877  
L. de S. Reis  
T. de S. Reis  
L. de S. Reis  
L. de S. Reis





# FÁBRICA DE MÓVEIS REIS

Alberto de Sousa Reis & C.<sup>a</sup>, Lda.

AVENIDA 8, 1054 - APARTADO 7 - TELEF. 920048

ESPINHO

5-7

559-196

## DECLARAÇÃO

Alberto de Sousa Reis & C.<sup>a</sup> Lda., com sede na Avenida 8 n.º 1054, em Espinho, declaram que tem como gerentes e com poderes para a obrigarem Carlos Alberto Ferreira Reis e Paulo Ferreira Reis, e que está registada sob o número cento e setenta e um a folhas onze do Livro C da Conservatória do Registo Predial da Feira.

Mais declaram que não está em dívida à Fazenda Pública Nacional por contribuição e impostos liquidados nos últimos 3 anos.

Espinho, 17 de Março de 1973

Reconheço a assinatura supra com a firma "Alberto de Sousa Reis & C.<sup>a</sup>, Lda.", sociedade comercial com sede nesta vila de Espinho, na Avenida 8, nº 1.054, feita pelo sócio-gerente Carlos Alberto Ferreira Reis, o que tudo é do meu conhecimento pessoal.

Espinho e cartório notarial, 17 de Março de 1973

O Ajudante do Cartório,

Conta nº 9 - 7800.

5-7

*Handwritten signatures and initials:*  
1. *[Signature]*  
2. *[Signature]*  
3. *RP*  
4. *[Signature]*  
5. *[Signature]*

# CONTRIBUIÇÃO INDUSTRIAL

GRUPO 

LIQUIDAÇÃO PROVISÓRIA

CONHECIMENTO PRINCIPAL

Ano a que respeita a contribuição: 19 71

Conhecimento n.º 2

Cidade d AVEIRO

Concelho d [illegible] : bairro

Deve [illegible] com sede, estabelecimento principal ou domicílio em [illegible] proveniente da contribuição industrial e adicionais em que foi colectado, a quantia de quarenta e sete mil e seiscentos e quarenta e seis

TOTAL	<u>47 640,00</u>
Juros de mora	<u>5</u>
Taxa de 3 por cento (artigo 31.º do Código P. C. I.)	<u>5</u>
Selos e custas	<u>5</u>

Cobrança em juízo do ano seguinte àquele a que a contribuição respeita

2.ª E ÚLTIMA PRESTAÇÃO	<u>23 820,00</u>
Juros de mora	<u>4 740,00</u>
Taxa de 3 por cento (artigo 31.º do Código P. C. I.)	<u>5</u>
Selos e custas	<u>5</u>
Soma	<u>28 565,00</u>

Pagou em 20-2-72 de 1972

O Chefe da Repartição de Finanças,

O Tesoureiro da Fazenda Pública,

CONHECIMENTO PRINCIPAL

----- É fotocópia integral e vai conforme ao original, que me foi apresentado e restituí, depois de nele ter anotado a extracção desta fotocópia e aposto a data de hoje e a minha rúbrica, inutilizando com esta uma estampilha fiscal da taxa de seis escudos com que selei o mesmo. -----

----- Espinho e cartório notarial, dezassete de Março de mil novecentos setenta e tres. -----

O Ajudante do Cartório,

*João de ...*

U. PORTO

ac arquivo central

CONTA:

Art.º 18.º, 1.....	30	\$00
Art.º 18.º, 2.....	-	\$00
Art.º 27.º, 1, b)....	-	\$00
Art.º 29.º, 2.....	-	\$00
Emoimentos..	30	\$00
<del>Imposto de selo</del> ...	6	\$00
Estampilhas fiscais..	20	\$00
Art.º 26.º, 1, d)....	3	\$00
Art.º 26.º, 1, e)....	-	\$20
Art.º 32.º, 1.....	-	\$00
Total .....	50	\$00.

São *cinquenta e cinco* escudos.

Conferida. Regist. sob o n.º *998*

5-7

Nos termos da Lei não é permitido aumentar o número de linhas deste papel ou escrever nas suas margens.

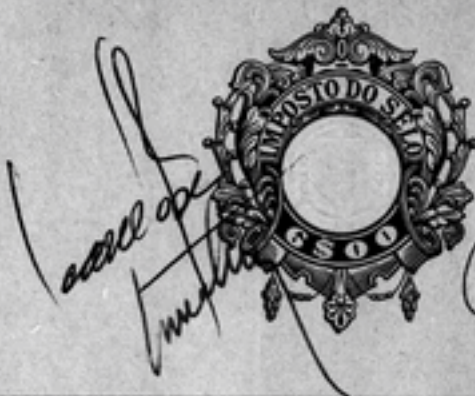

Aprovado por despacho de 13 MAR 73

Secretaria-Geral 13 MAR 73

Encarregado dos Serviços

*[Handwritten signature]*

A

DIRECÇÃO-GERAL DAS CONSTRUÇÕES ESCOLARES

DIRECÇÃO DAS INSTALAÇÕES UNIVERSITÁRIAS

Avenida António Serpa, 26, 3º.Dtº.

LISBOA

*[Handwritten initials and signature]*

GARANTIA N/Nº.7.287-D

-----O BANCO NACIONAL ULTRAMARINO, S.A.R.L., com sede em Lisboa, na Rua do Comércio nº.84, em nome e a pedido da firma ALBERTO DE SOUSA REIS & Cª.,LDA., com sede em Espinho, presta pelo presente documento uma garantia bancária até à concorrência de Esc.:115.625\$00 (CENTO E QUINZE MIL SEISCENTOS E VINTE E CINCO ESCUDOS), importância correspondente ao depósito provisório necessário para ser admitida ao concurso para o fornecimento de MOBILIÁRIO, ILUMINAÇÃO COMPLEMENTAR, DECORAÇÃO E EQUIPAMENTO PARA A RESIDÊNCIA UNIVERSITÁRIA FEMININA DO PORTO, comprometendo-se a pagar as importâncias necessárias até à mencionada quantia se a firma ALBERTO DE SOUSA REIS & Cª.,LDA., faltar ao cumprimento das respectivas obrigações.-----

-----Esta garantia é, pois, de Esc.:115.625\$00 (CENTO E QUINZE MIL SEISCENTOS E VINTE E CINCO ESCUDOS).-----

-----Lisboa, 13 de Março de 1973.-----

Banco Nacional Ultramarino



Reconheço a ~~assinatura~~  
 de ~~Luiz Alves~~  
~~Luiz Alves~~  
 Administrador da ~~Empresa~~  
 Nacional Alta ~~de~~  
 com poderes para ~~isso~~, o que pessoalmente  
 verifiquei e certifiquei.  
 Emolt.º e selos ~~Alto~~ Conta n.º ~~88~~  
 14.º CARTÓRIO NOTARIAL DE LISBOA  
 131.3196.23 O Ajudante.

57

*Armando da Costa Silveira*

*AS TP*

**ARMANDO DA COSTA SILVEIRA, Chefe dos Serviços Administrativos da  
Secretaria-Geral do Ministério das Obras Públicas**

CERTIFICO, em cumprimento do despacho do Excelentíssimo Secretário Geral de quinze do corrente exarado no requerimento de ALBERTO DE SOUSA REIS & C<sup>ª</sup>., Lda. , com sede na Avenida 8, nº. 1054 - Espinho - - - - - que do cadastro de empreiteiros adjudicatários de obras do Estado, existente nesta Secretaria Geral, consta que ao requerente foram adjudicadas as seguintes empreitadas de valor superior a duzentos e cinquenta mil escudos, referentes a fornecimentos: pela Junta de Construções para o Ensino Técnico e Secundário, quarenta BEM, sendo cinco em 1949, quatro em 1950, uma em 1952, seis em 1957, cinco em 1958, quatro em 1959, três em 1960, quatro em 1961, duas em 1962, uma em 1963, uma em 1964, três em 1966 e outra em 1967; dez NADA A ASSINALAR, sendo três em 1953, quatro em 1954, duas em 1955 e outra em 1956; pela Comissão Administrativa das Obras da Cidade Universitária de Coimbra uma NADA A ASSINALAR em 1949, uma BEM em 1957; pela Direcção-Geral das Construções Escolares uma BEM em 1971. De valor inferior a duzentos e cinquenta mil escudos, referentes a fornecimentos: pela Junta das Construções para o Ensino Técnico e Secundário onze BEM, sendo três em 1952, uma em 1957, uma em 1959, uma em 1960, três em 1961, uma em 1963 e outra em 1965; pela Direcção-Geral das Construções Escolares uma BEM em 1970 ——— Ressalvam-se as rasuras "dez", "cinquenta" e "onze", respectivamente a linhas décima segunda, décima sexta e décima sétima

U. PORTO



arquivo central

Por ser verdade se passou a presente que vai por mim assinada sobre estampilhas fiscais no valor de trinta e seis escudos e da assinatura autenticada com o selo em branco desta Secretaria Geral.

Secretaria Geral do Ministério, em 16 de Março de 1973

O Chefe dos Serviços Administrativos

*[Handwritten signature]*  
20\$00 PORTUGAL  
10\$00 PORTUGAL  
6\$00 PORTUGAL  
*[Handwritten signature]*

559-655

5-7

FÁBRICA DE MÓVEIS ARTÍSTICOS

Alberto de Sousa Reis & C.<sup>a</sup>, L.<sup>da</sup>

TELEFONE, 48

PRAIA DE ESPINHO

DOCUMENTOS

Para o Fornecimento de Mobiliário, Iluminação Complementar,  
Decoração e Equipamento para a Residência Universitária  
Feminina do Porto.

*com o  
trabalho  
DA  
[Signature]*



po-559 : 0144



559-186

# FÁBRICA DE MÓVEIS ARTÍSTICOS

# Alberto de Sousa Reis & C.<sup>a</sup>, L.<sup>da</sup>

5-7

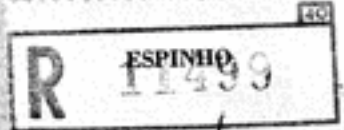

*DP*  
*Recebido em*  
*21/3/73 às*  
*11h30m.*  
*[Signature]*



rs.

DIRECÇÃO DAS INSTALAÇÕES UIVERSITÁRIAS

Proposta para o Concurso que se realiza em 22 de Março de 1973 do Fornecimento de Mobiliário, Iluminação Complementar Decoração e Equipamento para a Residencia Universitária Feminina do Porto.

Avenida Antonio Serpa, 26 - 3<sup>o</sup> Dt.<sup>o</sup>

L I S B O A



po-559 : 0145



589-105

Itamira



SEIS DA BELA VISTA, LDA.

SA 1

580824  
VIATÓ, 23-D TELR. (522844  
(522808

SA 2

221794  
COURO, 178 TELR. (321975  
RIL

DE POVA TELR. (241022  
(241170

PROPOSTA

U. P O R T O

A  
DIRECÇÃO GERAL DAS CONSTRUÇÕES ESCOLARES  
DIRECÇÃO DAS INSTALAÇÕES UNIVERSITARIAS  
RESIDENCIA UNIVERSITARIA FEMINIA DO  
PORTO

ac arquivo central

6-7

*Handwritten signatures and notes:*  
- A signature with a checkmark above it.  
- A signature with the name "J. Soares" written below it.  
- A signature with "R.P." written below it.  
- A signature with "J. Soares" written below it.

559-182

altamira



MÓVEIS DA BELA VISTA, LDA.

**LISBOA-1**

R. VIRIATO, 23-D TEL. 83 00 84  
83 26 44  
83 83 88

**LISBOA-2**

R. DO OURO, 175 TEL. 33 17 84  
33 16 78

**ESTORIL**

CRUZ DE POPA TEL. 24 31 70  
24 30 82

À

Direcção Geral das Construções Escolares  
Direcção das Instalações Universitárias  
Residência Universitária Feminina do  
PORTO

DECLARAÇÃO

Móveis da Bela Vista, Lda., com sede em Lisboa, na Rua Viriato nº 23-D, depois de ter tomado conhecimento do objecto do fornecimento do mobiliário e decoração para a Residência Feminina Universitária do Porto, a que se refere o anúncio publicado no Diário do Governo, III série, nº 43, datado de 20 de Fevereiro de 1973, obriga-se a executar a totalidade do fornecimento em conformidade com o Caderno de Encargos, pelo preço global de Esc:.. ..7.016.242\$00 (Sete milhões dezasseis mil e duzentos e quarenta e dois escudos).

Mais declara que renuncia a qualquer foro especial e se submete, em tudo o que respeitar à execução do seu contrato, ao que achar prescrito na legislação portuguesa em vigor.

Lisboa, 21 de Março de 1973

ALTAMIRA  
Móveis da Bela Vista, Lda.  
OS GERENTES

**altamira**

MÓVEIS DA BELA VISTA, LDA.

LISBOA 1

R. VIRIATO, 23-D TEL. 520924  
525898  
522844

LISBOA 2

R. DO OURO, 178 TEL. 221794  
221975

ESTORIL

CRUZ DE POVA TEL. 241170  
241062

ORÇAMENTO N.º 39/S/73

DATA 20/3/73

À

 Direcção Geral das Construções Escolares  
 Direcção das Instalações Universitárias  
 Residência Universitária Feminina do  
PORTO

## MDIAS/AS

REFERÊNCIA	DISCRIMINAÇÃO	QUANT.	PREÇO	TOTAL
	<u>CAPITULO I</u>			
	<u>Artº.1º.</u> - Mesa de tubo de aço plasti- ficado c/0,025x0,025m. c/ ponteiros cromadas, c/tampo e sub-tampo revestido a ter- molaminado colado a aglome- rado de madeira.			
	<u>DESENHO Nº.1</u> - Posição 1			
PISO	1 - Refeitório	22		
	Refeitório	2		
		24	3.510\$00	84.240\$00
	<u>Artº.2.</u> - Mesa análogo à anterior com tampo quadrado			
	- Posição 2			
PISO	1 - Refeitório	6	3.260\$00	19.560\$00
	<u>Artº.3º</u> - Cadeira com estrutura em tubo de aço quadrado c/0,025x0,025 m.plastificado, com assento e costa em contraplacado de madeira moldada c/fixação à			/.

Este orçamento é válido até

A transportar .....

103.800\$00

Os preços propostos podem ser alterados se não forem encomendadas as quantidades que serviram de base ao nosso orçamento.

Os preços estabelecidos nas nossas propostas podem variar com eventuais oscilações dos materiais e mão de obra, não nos comprometendo a mantê-los se a aceitação do cliente ultrapassar o prazo de validade indicado.

altamira



MÓVEIS DA BELA VISTA, LDA.

LISSOIA 1

R. VIRIATO, 23-D TEL. 520824  
525898  
522844

LISSOIA 2

R. DO OURO, 178 TEL. 221794  
221975

ESTORIL

CRUZ DE POVA TEL. 241170  
241062

ORÇAMENTO N.º

DATA

REFERÊNCIA	DISCRIMINAÇÃO	QUANT.	PREÇO	TOTAL
	(cont....) Transporte			103.800\$00
	estrutura com parafusos e anilhas de latão e pés deslizadores.			
	<u>DESENHO Nº2</u> - Posição 3			
PISO	1 - Refeitório	100		
	Refeitório	8		
		108	1.660\$00	179.280\$00
	<u>Artº.4º.</u> - Cadeira maple c/ estrutura de madeira, almofadas soltas em Poliuretano flexível (expandido) a napa à base de 120\$00/metro, assento sobre lona preta esticada por tirante de madeira c/ ligação por presilhas de couro c/ fivelas de latão.			
	<u>DESENHO Nº 3</u> - Posição 4			
PISO	1 - Refeitório de Pessoal	3		
	2 - Sala de convívio	15		
	- Consulta e tratamentos	2		
	- Quartos	2		/.

Este orçamento é válido até

A transportar

283.080\$00

Os preços propostos podem ser alterados se não forem encomendadas as quantidades que serviram de base ao nosso orçamento.

Os preços estabelecidos nas nossas propostas podem variar com eventuais oscilações dos materiais e mão de obra, não nos comprometendo a mantê-los se a aceitação do cliente ultrapassar o prazo de validade indicado.

altamira



MÓVEIS DA BELA VISTA, LDA.

LISBOA 1

R. VIRIATO, 28-D TEL. 330824  
330899  
332844

LISBOA 2

R. DO OURO, 178 TEL. 321794  
321975

ESTORIL

CRUZ DE POPA TEL. 241170  
241062

ORÇAMENTO N.º

DATA

REFERÊNCIA	DISCRIMINAÇÃO	QUANT.	PREÇO	TOTAL
(cont....)	Transporte			283.080\$00
	- Sacristia	1		
	- Hall	2		
PISO 3 a 7	- Quartos	<u>100</u>		
<u>Artº.5º.</u>	- Móvel aparador c/ 2 portas e 3 prateleiras amovíveis.	125	1.350\$00	168.750\$00
<u>DESENHO Nº 4</u>	- Posição 5			
PISO	1 - Refeitório do Pessoal	5	2.550\$00	12.750\$00
<u>Artº.6º.</u>	- Quadro de avisos com fundo de aglomerado de cortiça sobre aglomerado de madeira com arco de madeira maciça.			
<u>DESENHO Nº 5</u>	- Posição 6			
PISO	1 - Hall de elevadores	1		
PISO	2 - Corredor	<u>1</u>		
		2	620\$00	1.240\$00

Este orçamento é válido até

Os preços propostos podem ser alterados se não forem encomendadas as quantidades que constam de base no nosso orçamento.

Os preços estabelecidos nas nossas propostas podem variar com eventuais oscilações dos materiais e mão de obra, não nos comprometendo e mantê-los se a execução do cliente ultrapassar o prazo de validade indicado.

A transportar

465.820\$00

**altamira**

MÓVEIS DA BELA VISTA, LDA.

LISBOA 1

R. VIZIATO, 23-D TEL. 580824  
535598  
532844

LISBOA 2

R. DO OURO, 178 TEL. 821784  
821978

ESTORIL

CRUZ DE POPA TEL. 241170  
241062

ORÇAMENTO N.º

DATA

REFERENCIA	DISCRIMINAÇÃO	QUANT.	PREÇO	TOTAL
	(cont.../)			465.820\$00
	Transporte ...			
	<u>Artº 7º</u> - Armário vestiário metálico, pintado a tinta de estufa, individualizado, com 2 cruzetas, podendo formar conjuntos.			
	<u>DESENHO Nº 6</u> - Posição 7			
PISO	1 - Vestiário do Pessoal	5	1.720\$00	8.600\$00
	<u>Artº 8º</u> - Mesa de cabeceira em madeira com uma gaveta.			
	<u>DESENHO Nº 7</u> - Posição 8			
PISO	1- Quarto criadas	5	790\$00	3.950\$00
	<u>Artº 9º</u> - Cama individual em madeira, c/ estrado e colchão de molas espirais e espuma de poliuretano Sundlete incluindo travesseiro de sumauma			
	<u>DESENHO Nº 7</u> - Posição 9			
PISO	1- Quarto criadas	5	2.695\$00	13.475\$00
	<u>Artº 10º</u> - Guardas fatos de madeira c/fechaduras individualizadas com			
				/.

Este orçamento é válido até

A transportar

491.845\$00

Os preços propostos podem ser alterados se não forem encomendadas as quantidades que servirem de base ao nosso orçamento.

Os preços estabelecidos nas nossas propostas podem variar com eventuais oscilações dos materiais e mão de obra, não nos comprometendo a mantê-los se a aceitação do cliente ultrapassar o prazo de validade indicado.



**altamira**

MÓVEIS DA BELA VISTA, LDA.

LISBOA 1

R. VIRIATO, 23-D TEL. 530824  
535898  
532844

LISBOA 2

R. DO OURO, 178 TEL. 321784  
321978

ESTORIL

CRUZ DE POPA TEL. 241170  
241062

ORÇAMENTO N.º

DATA

REFERÊNCIA	DISCRIMINAÇÃO	QUANT.	PREÇO	TOTAL
	Transporte .. (cont...) varão e 4 cruzetas, prateleira e 2 gavetas em cada comparti- mento e porta etiquetas.			491.845\$00
	<u>DESENHO Nº 8</u> - Posição 10			
PISO	1- Quarto criadas	1		6.750\$00
	<u>Artº.11º</u> - Banco estofado c/ precintas e espuma de políretano flexível (expansível) revestida com na- pa brilhante à base de Esc:. .120\$00/metro.			
	<u>DESENHO Nº 9</u> - Posição 11			
PISO	2 - Sala de convívio	10	1.220\$00	12.200\$00
	<u>Artº 12º</u> - Mesa baixa com tampo em ter- molaminado assento sobre a- glomerado de madeira de 0,0 22m. de espessura.			
	<u>DESENHO Nº9</u> - Posição 12			
PISO	2- Sala de convívio	2		/.

Este orçamento é válido até

A transportar ....

510.795\$00

Os preços propostos podem ser alterados se não forem encomendadas as quantidades que servirem de base ao nosso orçamento.

Os preços estabelecidos nas nossas propostas podem variar com eventuais oscilações dos materiais e mão de obra, não nos comprometendo a mantê-los se a escolha do cliente ultrapassar o prazo de validade indicado.

MOD. 100

altamira



MÓVEIS DA BELA VISTA, LDA.

LISSOIA 1

R. VIRIATO, 23-D TEL. 52 00 24  
52 52 00  
52 20 44

LISSOIA 2

R. DO OURO, 178 TEL. 22 17 04  
22 10 75

ESTORIL

CRUZ DE POVA TEL. 24 11 70  
24 10 62

ORÇAMENTO N.º

DATA

REFERÊNCIA	DISCRIMINAÇÃO	QUANT.	PREÇO	TOTAL
	Transporte			510.795\$00
	- Sala comum	<u>1</u>		
		3	980\$00	2.940\$00
	<u>Artº 13º</u> - Mesa baixa rectangular com 1,00x0,50m. com estrutura e orla em madeira maciça com tampo revestido a termolamina do.			
	<u>DESENHO Nº 10</u> - Posição 13			
PISO	2- Sala de convívio	2		
	- Sala de espera	2		
	- Sala de receber	1		
PISO 3 a 7	- Sala Polivalente	<u>5</u>		
		10	1.220\$00	12.200\$00
	<u>Artº 14º</u> - Mesa baixa quadrada c/0,75x0, 75 análoga à anterior.			
	<u>DESENHO Nº 10</u> - Posição 14			
PISO	2- Sala de convívio	4		
	- Sala de espera	2		
	- Sala de receber	2		
	- Sala comum	1		/.

Este orçamento é válido até

A transportar .....

525.935\$00

Os preços propostos podem ser alterados se não forem encomendados as quantidades que servirem de base ao nosso orçamento.

Os preços estabelecidos nas nossas propostas podem variar com eventuais oscilações dos materiais e mão de obra, não nos comprometendo a mantê-los se a aceitação do cliente ultrapassar o prazo de validade indicado.

**altamira**

MÓVEIS DA BELA VISTA, LDA.

LISBOA 1

R. VIRIATO, 22-D TEL. 53 00 24  
53 00 00  
53 20 44

LISBOA 2

R. DO OURO, 178 TEL. 52 17 94  
52 10 70

ESTORIL

CRUZ DE POVA TEL. 24 11 70  
24 10 62

ORÇAMENTO N.º

DATA

REFERÊNCIA	DISCRIMINAÇÃO	QUANT.	PREÇO	TOTAL
(cont...)	Transporte ..			525.935\$00
	- Hall	1		
PISO 3 a 7	- Sala Polivalente	10		
		20	1.220\$00	24.400\$00
<u>Artº 15º</u>	- Mesa circular em madeira c/ tampo de aglomerado de madei ra/revestido a termolaminado			
<u>DESENHO Nº11</u>	- Posição 15			
PISO	2 - Sala de convívio	5	1.400\$00	7.000\$00
<u>Artº.16º.</u>	-Estante em madeira com sanc corrida de luz fluorescente com acrilico opalino na par te superior e inferior e de cor nos orifícios frontais com 3 elementos c/ porta de rebater c/ fechadura c/ a porta interior forrada a termolami nado, conjunto de 2 gavetas com frente lapidados e 9 pra teleiras amovíveis.			

Este orçamento é válido até

A transportar.....

557.335\$00

Os preços propostos podem ser alterados se não forem encomendadas as quantidades que servirem de base ao nosso orçamento.

Os preços estabelecidos nas nossas propostas podem variar com eventuais oscilações dos materiais e mão de obra, não nos comprometendo a mantê-los se a aceitação do cliente ultrapassar o prazo de validade indicado.

MOD. 100

po-559 : 0155

**altamira**

MÓVEIS DA BELA VISTA, LDA.

LISBOA 1

R. VIRIATO, 23-D TEL. 520924  
520908  
520944

LISBOA 2

R. DO OURO, 178 TEL. 221794  
221975

ESTORIL

CRUZ DE POVA TEL. 241170  
241062

ORÇAMENTO N.º

DATA

REFERÊNCIA	DISCRIMINAÇÃO	QUANT.	PREÇO	TOTAL
	(cont....) Transporte ....			557.335\$00
	<u>DESENHO Nº 12</u> - Posição 16			
	PISO 2 - Sala de convívio	1		22.850\$00
	<u>Artº 17º</u> - Estante com prumos de madeira, prateleiras amovíveis e gavetas c/ fechadura, sanca de luz idêntica à do desenho 12. A sanca de luz, prateleiras, tampo inferior e as portas dos armários são revestidos a termolaminado.			
	<u>DESENHO Nº 13</u> - Posição 17			
	PISO 2 - Sala de convívio	1		25.900\$00
	<u>Artº 18º</u> - Sofá de 5 lugares com estrutura de madeira precintada com Sangletex e revestida com espuma de poliuretano, sendo as almofadas enchidas com fibra de Trevira e o revestimento em napa brilhante			

Este orçamento é válido até

606.085\$00

Os preços propostos podem ser alterados se não forem encomendadas as quantidades que serviram de base ao nosso orçamento.

Os preços estabelecidos nas nossas propostas podem variar com eventuais oscilações dos materiais e mão de obra, não nos comprometendo a mantê-los se a aceitação do cliente ultrapassar o prazo de validade indicado.

MOD. 100

po-559 : 0156

altamira



MÓVEIS DA BELA VISTA, LDA.

LISBOA 1

R. VIANEIRO, 23-D TEL. 33 08 24  
33 33 98  
33 28 44

LISBOA 2

R. DO OURO, 179 TEL. 32 17 94  
32 19 75

ESTORIL

CRUZ DE POVA TEL. 24 11 70  
24 10 62

ORÇAMENTO N.º

DATA

REFERÊNCIA	DISCRIMINAÇÃO	QUANT.	PREÇO	TOTAL
(cont...)	Transporte .. à base de 120\$00/metro.			606.085\$00
<u>DESENHO Nº 14</u>	- Posição 18			
PISO	2 - Sala de convívio	1		7.800\$00
<u>Artº 19º</u>	- Sofá de 3 lugares análogo ao anterior.			
<u>DESENHO Nº 15</u>	- Posição 19			
PISO	2 - Sala de convívio	1		
	- Sala de receber	1		
	- Sala comum	1		
		3	5.500\$00	16.500\$00
<u>Artº 20º</u>	- Sofá de 2 lugares análogo ao anterior			
<u>DESENHO Nº 16</u>	- Posição 20			
PISO	2- Sala de espera	2		
PISO 3 a 7	- Sala Polivalente	5		
		7	4.500\$00	31.500\$00
<u>Artº 21º</u>	- Poltrona análogo aos sofás anteriores.			
				/.

Este orçamento é válido até

A transportar .....

661.885\$00

Os preços propostos podem ser alterados se não forem encomendados as quantidades que serviram de base ao nosso orçamento.

Os preços estabelecidos nas nossas propostas podem variar com eventuais oscilações dos materiais e mão de obra, não nos comprometendo a mantê-los se a aceitação do cliente ultrapassar o prazo de validade indicado.

**altamira**

MÓVEIS DA BELA VISTA, LDA.

LISBOA 1

R. VIMIATO, 22-D TEL. 53 09 24  
53 53 98  
53 20 44

LISBOA 2

R. DO OURO, 178 TEL. 32 17 94  
32 19 75

ESTORIL

CRUZ DE POVA TEL. 24 11 70  
24 10 62

ORÇAMENTO N.º

DATA

REFERÊNCIA	DISCRIMINAÇÃO	QUANT.	PREÇO	TOTAL
(cont...)	Transporte			661.885\$00
<u>DESENHO Nº 17</u>	- Posição 21			
PISO	2- Sala de convívio	6		
	- Sala de espera	2		
	- Sala de receber	4		
	- Escritório	2		
	- Sala comum	2		
PISO 3 a 7	- Sala polivalente	10		
		26	2.890\$00	75.140\$00
<u>Artº 22º</u>	- Balcão bar com tampo inferior e respaldo revestido a aço inox 18-8, incluindo uma pia C/torneira e esgoto (incluídas as ligações) com apoio de braços de napa estofada, frente revestida c/estofado de napa à base de 100\$00/metro, e espuma de poliuretano c/ 3 gavetas e 4 portas providas de fechaduras e revestidas com termolaminado.			
<u>DESENHO Nº 18</u>	- Posição 22			/.

Este orçamento é válido até

A transportar

737.025\$00

Os preços propostos podem ser alterados se não forem encomendadas as quantidades que serviram de base ao nosso orçamento.

Os preços estabelecidos nas nossas propostas podem variar com eventuais oscilações dos materiais e mão de obra, não nos comprometendo a mantê-los se a aceitação do cliente ultrapassar o prazo de validade indicado.

altamira



MÓVEIS DA BELA VISTA, LDA.

LISBOA 1

R. VIRIATO, 22-D TEL. 53 08 24  
53 33 08  
53 28 44

LISBOA 2

R. DO OURO, 178 TEL. 52 17 94  
52 19 78

ESTORIL

CRUZ DE POVA TEL. 24 11 70  
24 10 62

ORÇAMENTO N.º

DATA

REFERÊNCIA	DISCRIMINAÇÃO	QUANT.	PREÇO	TOTAL
(cont....)	Transporte ..			737.025\$00
PISO	2 - Sala de convívio	1		21.500\$00
	<u>Artº 23º</u> - Banco de bar com apoio de pés revestidos com linóleo e assento de espuma de poliuretano e napa à base de 120\$00/m.c/ deslizadores cromados.			
	<u>DESENHO Nº 19</u> - Posição 23			
PISO	2 - Sala de convívio	4	1.700\$00	6.800\$00
	<u>Artº 24º</u> - Cadeira estofada com napa brilhante à base de 120\$00/metro e espuma de poliuretano, c/ deslizadores cromados.			
	<u>DESENHO Nº 20</u> - Posição 24			
PISO	2- Sala de convívio	26		
	Biblioteca	8		
	Escritório	1		
	Sala comum	6		
		31	1.400\$00	43.400\$00 /.

Este orçamento é válido até

A transportar

808.725\$00

Os preços propostos podem ser alterados se não forem encomendadas as quantidades que serviram de base ao nosso orçamento.

Os preços estabelecidos nas nossas propostas podem variar com eventuais oscilações dos materiais e mão de obra, não nos comprometendo a mantê-los se a aceitação do cliente ultrapassar o prazo de validade indicado.

MOD. 100

po-559 : 0159

**altamira**

MÓVEIS DA BELA VISTA, LDA.

LISBOA 1

R. VIRIATO, 22-D TEL. 53 08 24  
53 03 08  
53 20 44

LISBOA 2

R. DO OURO, 178 TEL. 52 17 94  
52 19 78

ESTORIL

CRUZ DE POVA TEL. 24 11 70  
24 10 62

ORÇAMENTO N.º

DATA

REFERÊNCIA	DISCRIMINAÇÃO	QUANT.	PREÇO	TOTAL
	(cont...) Transporte			808.725\$00
	<u>Artº 25º</u> - Estante c/ prateleiras amovíveis e com portas almofadadas, com fechadura tendo em cada compartimento uma prateleira de sair.			
	<u>DESENHO Nº 21</u> - Posição 25			
	PISO 2 - Biblioteca	1		
	<u>Artº 26º</u> - Estante análoga à anterior com 3 elementos.			
	<u>DESENHO Nº 21</u> - Posição 26			
	PISO 2- Biblioteca	1		
	<u>Artº 27º</u> - Prateleira em madeira com suportes do mesmo material nos vãos da janela.			
	- Posição 27			
	PISO 2- Biblioteca	1		
	<u>Artº 28º</u> - Prateleira análogo à anterior em ângulo ligando a es			

Este orçamento é válido até

A transportar

808.725\$00

Os preços propostos podem ser alterados se não forem encomendadas as quantidades que servirem de base ao nosso orçamento.

Os preços estabelecidos nas nossas propostas podem variar com eventuais oscilações dos materiais e mão de obra, não nos comprometendo a mantê-los se a aceitação do cliente ultrapassar o prazo de validade indicado.

MOD. 100

po-559 : 0160



**altamira**

MÓVEIS DA BELA VISTA, LDA.

LISBOA 1

R. VIRIATO, 22-D TEL. 53 00 24  
53 03 00  
53 20 44

LISBOA 2

R. DO OURO, 179 TEL. 52 17 94  
52 19 70

ESTORIL

CRUZ DE POVA TEL. 24 11 70  
24 10 62

ORÇAMENTO N.º

DATA

REFERÊNCIA	DISCRIMINAÇÃO	QUANT.	PREÇO	TOTAL
	Transporte .. (cont....)			808.725\$00
	tante à parede. - Posição 28			
PISO	2 - Biblioteca	1		44.500\$00
	<u>Artº 29º</u> - Estante de madeira com bar revestido no interior com termolaminado e com prate- leiras amovíveis, 6 gavetas com frentes lapidadas.			
	<u>DESENHO Nº 22</u> Posição 29			
PISO 2 -	Escritório	1		20.000\$00
				/.

Este orçamento é válido até

A transportar ..... 873.225\$00

Os preços propostos podem ser alterados se não forem encomendadas as quantidades que servirem de base ao nosso orçamento.

Os preços estabelecidos nas nossas propostas podem variar com eventuais oscilações dos materiais e mão de obra, não nos comprometendo a mantê-los se a aceitação do cliente ultrapassar o prazo de validade indicado.

MOD. 100

po-559 : 0161

**altamira**

MÓVEIS DA BELA VISTA, LDA.

LISBOA 1

R. VIRIATO, 22-D TEL. 530924  
535998  
532844

LISBOA 2

R. DO OURO, 178 TEL. 521794  
521978

ESTORIL

CRUZ DE POVA TEL. 241170  
241062

ORÇAMENTO N.º 39/S/73

DATA 20/3/73

REFERÊNCIA	DISCRIMINAÇÃO	QUANT.	PREÇO	TOTAL
	Transporte Art.º 30º - Secretária com 6 gavetas c/fe- chaduras, ilhargas lapiadas.			873.225\$00
	DESENHO N.º 23 - Posição 30			
	PISO 2-Escritório	1		
	-Consulta e tratamentos	1		
		2	11.800\$00	23.600\$00
	Art.º 31º.- Cadeira giratória com base e es- trutura metálicas cromadas, regu- lador de posição das costas, al- tura regulável, roletes cromados, braços, costas e assentos estofa- dos com napa à base de 120\$00/mt. e espuma de borracha.			
	DESENHO N.º 24 - Posição 31			
	PISO 2 - Escritório	1		2.212\$00
	Art.º 32º - Cadeira giratória idêntica à anterior, sem braços			
	DESENHO N.º 24 - Posição 32			
	PISO 2 - Consulta e tratamentos	1		1.458\$00

Este orçamento é válido até

A transportar

900.495\$00

Os preços propostos podem ser alterados se não forem encomendadas as quantidades que servirem de base ao nosso orçamento.

Os preços estabelecidos nas nossas propostas podem variar com eventuais oscilações dos materiais e mão de obra, não nos comprometendo a mantê-los se a aceitação do cliente ultrapassar o prazo de validade indicado.

MOD. 100

po-559 : 0162

**altamira**

MÓVEIS DA BELA VISTA, LDA.

LISBOA 1

R. VISEU, 23-D TEL. 530824  
535898  
532844

LISBOA 2

R. DO OURO, 178 TEL. 321784  
321975

ESTORIL

CRUZ DE POVA TEL. 241170  
241062

ORÇAMENTO N.º 39/s/73

DATA 20/3/73

MDIAS/AG

REFERÊNCIA	DISCRIMINAÇÃO	QUANT.	PREÇO	TOTAL
	Transporte			900,945800
	<u>Art.º. 33º</u> - Sofá com costas fixadas à parede com encosto suspenso por precintas de couro seleiro, assento e costas de espuma de poliuretano e capeamento de TREVIRA em fibra caixa com precintas de borracha e revestimento de napa à base de 120\$00/mt.			
	<u>DESENHO Nº 25</u> - Posição 33			
	PISO 2 - Corredor	2	10.500\$00	21.000\$00
	<u>Art.º. 34º</u> - Estante de 3 elementos análogos ao desenho nº22.			
	<u>DESENHO Nº 26</u> - Posição 34			
	PISO 2 - Sala de espera	1		20.000\$00
	<u>Art.º. 35º</u> - Elemento de estante só com portas igual ao desenho nº 26.			
	<u>DESENHO Nº 26</u> - Posição 35			
	PISO 2 - Sala de receber	2	20.000\$00	40.000\$00
	<u>Art.º. 36º</u> - Balcão de vestiário com tampo revestido a termolaminado e porta com mola e trinco			
	<u>DESENHO Nº 27</u> - Posição 36			
	PISO 2 - Vestiário e P.B.X.	1		7.500\$00
	/.			

Este orçamento é válido até

A Transportar

988,995800

Os preços propostos podem ser alterados se não forem encomendadas as quantidades que servirem de base ao nosso orçamento.

Os preços estabelecidos nas nossas propostas podem variar com eventuais oscilações dos materiais e mão de obra, não nos comprometendo a mantê-los se a selecção do cliente ultrapassar o prazo de validade indicado.

MOD. 100

po-559 : 0163

**altamira**

MÓVEIS DA BELA VISTA, LDA.

LISBOA 1

R. VIRIATO, 23-D TEL. 520824  
520898  
520844

LISBOA 2

R. DO OURO, 178 TEL. 221794  
221975

ESTORIL

CRUZ DE POVA TEL. 241170  
241062

ORÇAMENTO N.º 39/s/73

DATA 20/3/73

MDIAS/AG

REFERÊNCIA	DISCRIMINAÇÃO	QUANT.	PREÇO	TOTAL
	Transporte			988,995\$00
	Art.º. 37º - Mesa para P.B.X. em madeira com tampo revestido a termolaminado			
	DESENHO N.º27 - Posição 37			
	PISO 2 - Vestiário e P.B.X.	1	3.350\$00	3.350\$00
	Art.º. 38º. - Duas prateleiras com régua de madeira fixadas à parede com escapulas de ferro metalizado e esmaltado, com cerca de 1,70x x 0,30 m.			
	- Posição 38			
	PISO 2 - Vestiário e P.B.X.	1	600\$00	600\$00
	Art.º. 39º - Recipiente para guarda-chuva com duas apanhadeiras de zinco, pintadas a esmalte e revestidas a madeira, com cerca de 1,00m. cada e com 0,30m. de largura e 0,10m. de altura, e com uma régua de 0,20m. e um varão com Ø de 0,04m. fixado à parede para apoio dos guarda chuvas, com numeração de 1 a 50 e ficha cromada.			

Este orçamento é válido até

A transportar

992.945\$00

Os preços propostos podem ser alterados se não forem encomendadas as quantidades que servirem de base ao nosso orçamento.

Os preços estabelecidos nas nossas propostas podem variar com eventuais oscilações dos materiais e mão de obra, não nos comprometendo a mantê-los se a aceitação do cliente ultrapassar o prazo de validade indicado.

**altamira**

MÓVEIS DA BELA VISTA, LDA.

LISBOA 1

R. VIRIATO, 23-D TEL. 53 00 24  
53 58 98  
53 28 44

LISBOA 2

R. DO OURO, 178 TEL. 22 17 94  
22 19 75

ESTORIL

CRUZ DE POVA TEL. 24 11 70  
24 10 62

ORÇAMENTO N.º 39/S/73

DATA 20/3/73

MDIAS/AG

REFERÊNCIA	DISCRIMINAÇÃO	QUANT.	PREÇO	TOTAL
	Transporte			992.945\$00
	- Posição 39			
PISO	2 - Vestiário e P.B.X.	1		950\$00
	<u>Art.º. 40.º.</u> - Cabides de alumínio anodizado com régua idênticas ao desenho nº 57 mas fixos, numerados de 1 a 100 e espaçados entre si de 0,15 m. (cerca de 10m.)			
	- Posição 40			
PISO	2 - Vestiário e P.B.X.	1		5.500\$00
	<u>Art.º. 41.º.</u> - Banco com genoflexório, em madeira com apoio de joelhos rebatível revestido a alcatifa à base de 180\$00/mt.			
	<u>DESENHO N.º. 28</u> - Posição 41			
PISO	2 - Capela	9	2.500\$00	22.500\$00
	<u>Art.º. 42.º.</u> - Altar amovível de madeira maciça com aplicações lapidadas de latão e com uma cruz de latão polido inserida numa almofada revestida a veludo.			
	<u>DESENHO N.º. 29</u> - Posição 42			
PISO	2 - Capela	1		9.500\$00

Este orçamento é válido até

1.031.395\$00

Os preços propostos podem ser alterados se não forem encomendadas as quantidades que servirem de base ao nosso orçamento.

Os preços estabelecidos nas nossas propostas podem variar com eventuais oscilações dos materiais e mão de obra, não nos comprometendo a mantê-los se a escolha do cliente ultrapassar o prazo de validade indicado.

MOD. 100

po-559 : 0165

**altamira**

MÓVEIS DA BELA VISTA, LDA.

LISBOA 1

R. VIRIATO, 22-D TEL. 520924  
525898  
522844

LISBOA 2

R. DO OURO, 178 TEL. 521794  
521975

ESTORIL

CRUZ DE POVA TEL. 241170  
241062

ORÇAMENTO N.º 39/S/73

DATA 20/3/73

## MDIAS/AG

REFERÊNCIA	DISCRIMINAÇÃO	QUANT.	PREÇO	TOTAL
	<p style="text-align: center;">Transporte</p> <p><u>Artº. 43º.</u> - Revestimento de parede da capela constituído por:</p> <p>a)- Arrincoado de madeira com 0,02m. de espessura assente sobre estrutura de pinho tratado (cerca de 16 m2.)</p> <p>b)- Duas prateleiras de mármore Estremoz com cerca de 0,40 x 0,25 x 0,05m. com arestas lapidadas, chumbadas à parede através do arrincoado.</p> <p>c)- Dois castiçais de 3 velas em latão polido.</p> <p>d)- Uma cruz de latão polido (chapa de 1mm) assente sobre aglomerado de madeira, com parte interior constituída por um painel de aglomerado com luz fluorescente entre esse painel e o arrincoado (uma lâmpada de 40W e outra de 20W), sendo a fixação ao arrincoado por meio de pernes e parafusos lapidadas idênticos aos do altar.</p> <p>e)- Nicho praticado no arrincoado com aplicação de perspex no fundo e duas lâmpadas fluorescentes de 20W e com base de mármore análoga à da alínea b).</p>			1.031.395\$00

1.031.395\$00

Este orçamento é válido até

Os preços propostos podem ser alterados se não forem encomendadas as quantidades que servirem de base ao nosso orçamento.

Os preços estabelecidos nas nossas propostas podem variar com eventuais oscilações dos materiais e mão de obra, não nos comprometendo a mantê-los se a aceitação do cliente ultrapassar o prazo de validade indicado.

**altamira**

MÓVEIS DA BELA VISTA, LDA.

LISBOA 1

R. VIRIATO, 28-D TEL. 330924  
335898  
332844

LISBOA 2

R. DO OURO, 178 TEL. 321784  
321975

ESTORIL

CRUZ DE POVA TEL. 241170  
241062

ORÇAMENTO N.º 39/S/73

DATA 20/3/73

## MDIAS/AG

REFERÊNCIA	DISCRIMINAÇÃO	QUANT.	PREÇO	TOTAL
	Transporte			1.031.395\$00
	<u>DESENHO N.º 30</u> - Posição 43			
	PISO 2 - Capela	1		33.500\$00
	<u>Art.º. 44º</u> - Estante de leitura em madeira, com tripé, altura regulável com ferragem em latão, tampo com ba- tente para suporte do livro. - Posição 44			
	PISO 2 - Capela	1		2.500\$00
	<u>Art.º. 45º</u> - Cômoda de 5 gavetas almofadadas em lapidado com puxadores incor- porados, provida de uma fechadura numa gaveta			
	<u>DESENHO N.º 31</u> - Posição 45			
	PISO 2 - Sacristia	1		5.000\$00
	<u>Art.º. 46º</u> - Cama de exames estofada a napa com cabeceira inclinável e com base em tubo de aço esmaltado com ponteiros de borracha.			
	<u>DESENHO N.º 32</u> - Posição 46			
	PISO 2 - Consulta e tratamentos	1		1.500\$00
	/.			

Este orçamento é válido até

1.073.895\$00

Os preços propostos podem ser alterados se não forem encomendadas as quantidades que servirem de base ao nosso orçamento.

Os preços estabelecidos nas nossas propostas podem variar com eventuais oscilações dos materiais e mão de obra, não nos comprometendo a mantê-los se a aceitação do cliente ultrapassar o prazo de validade indicado.

**altamira**

MÓVEIS DA BELA VISTA, LDA.

LISBOA 1

R. VIRIATO, 23-D TEL. 53 09 24  
53 53 98  
53 28 44

LISBOA 2

R. DO OURO, 178 TEL. 32 17 94  
32 19 75

ESTORIL

CRUZ DE POVA TEL. 24 11 70  
24 10 62

ORÇAMENTO N.º 39/s/73

DATA 20/3/73

MDIAS/AG

REFERÊNCIA	DISCRIMINAÇÃO	QUANT.	PREÇO	TOTAL
	Transporte <u>Art.º 47º</u> - Estante metálica com vestidário provido de prateleiras e varão para cruzetas, com duas cruzetas, prateleira amovível, um vão de portas de correr, pés terminais cromados giratórios para nivelamento, portas revestidas a napa, com duas fechaduras			1.073.895\$00
	<u>DESENHO N.º 33</u> - Posição 47			
PISO 2	- Consulta e tratamentos	1		4.200\$00
	<u>Art.º 48º</u> - Prateleiras em madeira de tola com 0,30m. de largo 2,5 cm de espessura com prumos de tubos de ferro esmaltado com $\phi$ 0,03m. chumbadas ao chão e à parede, com espaçamento de largura de cerca de 1,20m e de altura de 0,50m.			
	- Posição 48			
PISO	- Armazém	36m.L.		
PISO 2	- Despensa	6m.L.		
		42m.L.		21.000\$00
	/.			

Este orçamento é válido até

À transportar

1.099.095\$00

Os preços propostos podem ser alterados se não forem encomendadas as quantidades que servirem de base ao nosso orçamento.

Os preços estabelecidos nas nossas propostas podem variar com eventuais oscilações dos materiais e mão de obra, não nos comprometendo a mantê-los se a aceitação do cliente ultrapassar o prazo de validade indicado.



**altamira**

MÓVEIS DA BELA VISTA, LDA.

LISBOA 1

R. VIRIATO, 23-D TEL. 53 08 24  
53 53 98  
53 28 44

LISBOA 2

R. DO OURO, 178 TEL. 32 17 84  
32 19 75

ESTORIL

CRUZ DE POVA TEL. 24 11 70  
24 10 62

ORÇAMENTO N.º 39/S/73

DATA 20/3/73

## MDIAS/AG

REFERÊNCIA	DISCRIMINAÇÃO	QUANT.	PREÇO	TOTAL
	Transporte			1.099,095\$00
	<u>Art.º. 49.º.</u> - Móvel bar e de T.V. com portas almofadadas de recolher na ilharga com giros e corrediça			
	<u>DESENHO Nº 34</u> - Posição 49			
	PISO 2 - Sala comum	1		7.650\$00
	<u>Art.º. 50.º.</u> - Consola de madeira fixada à pa- rede			
	<u>DESENHO Nº 35</u> - Posição 50			
	PISO 2 - Sala comum	1		4.650\$00
	<u>Art.º. 51.º.</u> - Móvel aparador com dois corpos separáveis sendo a-superior constituída por 3 vãos com portas almofadadas com prate- leiras amovíveis no interior e na parte inferior com gavetas lapidadas.			
	<u>DESENHO Nº 36</u> - Posição 51			
	PISO 2 - Sala comum	1		22.500\$00
	<u>Art.º. 52.º.</u> - Mesa de jantar extensível, com aumento de comprimento de 0,70m em duas tábuas de guardar sob o tampo principal.			
	/.			

Este orçamento é válido até

A transportar

1.133.895\$00

Os preços propostos podem ser alterados se não forem encomendadas as quantidades que serviram de base ao nosso orçamento.

Os preços estabelecidos nas nossas propostas podem variar com eventuais oscilações dos materiais e mão de obra, não nos comprometendo a mantê-los se a aceitação do cliente ultrapassar o prazo de validade indicado.

**altamira**

MÓVEIS DA BELA VISTA, LDA.

LISBOA 1

R. VIRIATO, 22-D TEL. 53 08 24  
53 58 98  
53 28 44

LISBOA 2

R. DO OURO, 178 TEL. 22 17 94  
22 19 75

ESTORIL

CRUZ DE POVA TEL. 24 11 70  
24 10 62

ORÇAMENTO N.º 39/s/73

DATA 20/3/73

MDIAS/AG

REFERÊNCIA	DISCRIMINAÇÃO	QUANT.	PREÇO	TOTAL
	Transporte			1.133.895\$00
	DESENHO N.º 37 - Posição 52			
	PISO 2 - Sala comum	1		4.650\$00
	Art.º. 53.º. - Armário bengaleiro de madeira com almofadas apostas sobre portas e ilhérgas de contraplacado, pintado a esmalte no exterior e interior das portas com prateleiras varão de latão com 6 cruzetas, suporte guardas chuvas e aparadeira de zinco aplicada no interior.			
	DESENHO N.º 38 - Posição 53			
	PISO 2 - Hall da Directora	1		8.450\$00
	Art.º. 54.º. - Guarda fatos com portas almofadadas, 6 gavetas interiores 2 porvão, varão em ferro metalizado e pintado e 12 cruzetas.			
	DESENHO N.º 39 - Posição 54			
	PISO 2 - Hall dos quartos Directora	1		
	PISO 3 a 7- Quarto auxiliar Direcção	5		
		6	15.000\$00	90.000\$00
	Art.º. 55.º - Conjunto de duas camas de solteiro constituído por:			
	/.			

Este orçamento é válido até

1.236.995\$00

Os preços propostos podem ser alterados se não forem encomendadas as quantidades que servirem de base ao nosso orçamento.

Os preços estabelecidos nas nossas propostas podem variar com eventuais oscilações dos materiais e mão de obra, não nos comprometendo a mantê-los se a acção do cliente ultrapassar o prazo de validade indicado.

**altamira**

MÓVEIS DA BELA VISTA, LDA.

LISBOA I

R. VIRIATO, 23-D TEL. 520824  
520898  
522844

LISBOA II

R. DO OURO, 178 TEL. 321794  
321975

ESTORIL

CRUZ DE POVA TEL. 241170  
241062

ORÇAMENTO N.º 39/s/73

DATA 20/3/73

## MDIAS/AG

REFERÊNCIA	DISCRIMINAÇÃO	QUANT.	PREÇO	TOTAL
	Transporte			1.236.995\$00
	a) - Cabeceira alta em madeira com fundo de feltro acrílico			
	b) - Estrado reguado com colchões de poliuretano com molas espirais incorporadas			
	c) - 2 travesseiros			
	d) - Duas colchas executadas em tecido à base de 200\$00/mt. largura 1,30m.			
	<u>DESENHO N.º 40 - Posição 55</u>			
	PISO 2 - Quarto de 2 camas	1	}	28.000\$00
	<u>Art.º. 56º - Mesa de cabeceira com 2 gavetas</u>			
	<u>DESENHO N.º 40 - Posição 56</u>			
	PISO 2 - Quarto de 2 camas	3	}	
	<u>Art.º. 57º. - Cômoda de madeira com 4 gavetas</u>			
	<u>DESENHO N.º 41 - Posição 57</u>			
	PISO 2 - Quartos de 2 camas	1		4.650\$00
	<u>Art.º. 58º - Cadeira com assento em espuma de poliuretano (extensível) e napa à base de 120\$00/mt. com deslizadores cromados nos pés</u>			
	<u>DESENHO N.º. 42 - Posição 58</u>			
	PISO 2 - Quarto de 2 camas	2		
	- Quarto pequeno	1		
	PISO 3 a 7 - Quartos	100		
	- Sala polivalente	10		
		113	890\$00	100.570\$00

Este orçamento é válido até

A transportar

1.370.215\$00

Os preços propostos podem ser alterados se não forem encomendadas as quantidades que servirem de base ao nosso orçamento.

Os preços estabelecidos nas nossas propostas podem variar com eventuais oscilações dos materiais e mão de obra, não nos comprometendo a mantê-los se a aceitação do cliente ultrapassar o prazo de validade indicado.

altamira



MÓVEIS DA BELA VISTA, LDA.

LISBOA 1

R. VIRIATO, 28-D TEL. 53 08 24  
53 08 98  
53 28 44

LISBOA 2

R. DO OURO, 178 TEL. 22 17 94  
22 19 75

ESTORIL

CRUZ DE POVA TEL. 24 11 70  
24 10 62

ORÇAMENTO N.º 39/s/73

DATA 20/3/73

## MDIAS/AG

REFERÊNCIA	DISCRIMINAÇÃO	QUANT.	PREÇO	TOTAL
	Art.º. 59.º - Mesa baixa redonda com estrutura de madeira, tampo em aglomerado revestido a termolaminado. transporte			1.370.215\$00
	DESENHO N.º 42 - Posição 59 PISO 3 a 7 - Quartos	90	690\$00	62.100\$00
	Art.º. 60.º - Cama de madeira com prumos torneados nas cabeceiras, com estrado reguado e colchão de molas e duas almofadas.			
	DESENHO N.º. 43 - Posição 60 PISO 2 - Quarto pequeno	1		8.850\$00
	Art.º. 61.º - Mesa de cabeceira com gaveta com frentes com moldura.			
	DESENHO N.º. 43 - Posição 61 PISO 2 - Quarto pequeno	2	2.450\$00	4.900\$00
	Art.º. 62.º - Cômoda de 4 gavetas com moldura nas frentes			
	DESENHO N.º 44 - Posição 62 PISO 2 - Quarto pequeno	1		
	Art.º. 63.º - Espelho de 6 mm com moldura de madeira esmaltada fixada à parede			

Este orçamento é válido até

A transportar ...

1.446.065\$00

Os preços propostos podem ser alterados se não forem encomendadas as quantidades que servirem de base ao nosso orçamento.

Os preços estabelecidos nas nossas propostas podem variar com eventuais oscilações dos materiais e mão de obra, não nos comprometendo a mantê-los se a aceitação do cliente ultrapassar o prazo de validade indicado.

**altamira**

MÓVEIS DA BELA VISTA, LDA.

LISBOA 1

R. VIRIATO, 23-D TEL. 520824  
525898  
522844

LISBOA 2

R. DO OURO, 178 TEL. 321784  
321975

ESTORIL

CRUZ DE POVA TEL. 241170  
241062

ORÇAMENTO N.º 39/3/73

DATA 20/3/73

## MDIAS/AG

REFERÊNCIA	DISCRIMINAÇÃO	QUANT.	PREÇO	TOTAL
	Transporte			1.446.065\$00
	DESENHO N.º 44 - Posição 63			
	PISO 2 - Quarto pequeno	1		6.250\$00
	Art.º 64.º - Cama com cabeceira baixa com almofada de madeira, com estrado reguado e colchão de molas.			
	DESENHO N.º 45 - Posição 64			
	PISO 2 - Quarto grande	1		7.500\$00
	Art.º 65.º - Mesa de cabeceira com gaveta e sub-tampo em reguado.			
	DESENHO N.º 45 Posição 65			
	PISO 2 - Quarto grande	1		2.300\$00
	Art.º 66.º - Cômoda em madeira com 6 gavetas com frente lapidadas			
	DESENHO N.º 46 - Posição 66			
	PISO 2 - Quarto grande	1		7.550\$00
	Art.º 67.º - Toucador-mesa de cabeceira, com sub-tampo reguado.			
	DESENHO N.º 46 - Posição 67			
	PISO 2 - Quarto grande	1		4.500\$00
	Art.º 68.º - Espelho de 6 mm com moldura de madeira pintada.			

Este orçamento é válido até

A transportar

1.474.165\$00

Os preços propostos podem ser alterados se não forem encomendadas as quantidades que servirem de base ao nosso orçamento.

Os preços estabelecidos nas nossas propostas podem variar com eventuais oscilações dos materiais e mão de obra, não nos comprometendo a mantê-los se a aceitação do cliente ultrapassar o prazo de validade indicado.

**altamira**

MÓVEIS DA BELA VISTA, LDA.

LISBOA 1

R. VIRIATO, 22-D TEL. 532024  
532030  
532044

LISBOA 2

R. DO OURO, 178 TEL. 521784  
521975

ESTORIL

CRUZ DE POVA TEL. 241170  
241062

ORÇAMENTO N.º 39/S/73

DATA 20/3/73

## MDIAS/AG

REFERÊNCIA	DISCRIMINAÇÃO	QUANT.	PREÇO	TOTAL
	DESENHO N.º 46 - Posição 68 A transportar			1.474.165\$00
	PISO 2 - Quarto grande	1		
	- Hall Directora	1		
		2	1.500\$00	3.000\$00
	Art.º. 69.º. - Banqueta estofada a espuma de borracha com 0,10m. de espessura assente sobre precintas e revestida com tecido à base de 200\$00/mt. largura 1,30m.			
	DESENHO N.º 46 - Posição 69			
	PISO 2 - Quarto grande	1		1.200\$00
	Art.º. 70.º. - Camas constituídas por um estrado reguado com cabeceiras, folheadas com colchão e três almofadas de espuma de poliuretano e molas espirais, incluindo revestimento das almofadas e uma cobertura para a cama em tecido à base de 150\$00/mt. e uma almofada-travesseiro com 0,60 x 0,40 x 0,20 m. em sumau-ma.			

Este orçamento é válido até

1.478.365\$00

Os preços propostos podem ser alterados se não forem encomendadas as quantidades que servirem de base ao nosso orçamento.

Os preços estabelecidos nas nossas propostas podem variar com eventuais oscilações dos materiais e mão de obra, não nos comprometendo a mantê-los se a aceitação do cliente ultrapassar o prazo de validade indicado.

**altamira**

MÓVEIS DA BELA VISTA, LDA.

LISBOA 1

R. VIRIATO, 23-D TEL. 320824  
325898  
322844

LISBOA 2

R. DO OURO, 178 TEL. 321784  
321975

ESTORIL

CRUZ DE POVA TEL. 241170  
241062

ORÇAMENTO N.º 39/5/73

DATA 20/3/73

## MDIAS/AG

REFERÊNCIA	DISCRIMINAÇÃO	QUANT.	PREÇO	TOTAL
	Transporte ..			1.478.365\$00
	<u>DESENHO N.º. 47-A - Posição 70</u> PISO 3 a 7 - Quartos	95	5.550\$00	527.250\$00
	<u>Art.º. 71.º.</u> - Prateleira sanca de luz fluorescente com uma lâmpada de 25W de arranque instantâneo e vidro acrílico.			
	<u>DESENHO N.º. 47-A - Posição 71</u> PISO 3 a 7 - Quartos	95	1.600\$00	152.000\$00
	<u>Art.º. 72.º.</u> - Cômoda papeleira com espaldar de prateleiras, sanca de luz fluorescente com lâmpada de 20w porta de rebater revestida a termolaminado, c/gaveta e dois vãos no interior.			
	<u>DESENHO N.º.48-A - Posição 72</u> PISO 3 a 7 - Quartos	100		
	- Sala Polivalente	10		
		110	4.500\$00	495.000\$00
	<u>Art.º. 73.º.</u> - Guarda fatos c/portas almofadadas e seis gavetas, c/varão de ferro metalizado e pintado e seis cruzetas			

Este orçamento é válido até

A transportar

2.652.615\$00

Os preços propostos podem ser alterados se não forem encomendadas as quantidades que servirem de base ao nosso orçamento.

Os preços estabelecidos nas nossas propostas podem variar com eventuais oscilações dos materiais e mão de obra, não nos comprometendo a mantê-los se a aceitação do cliente ultrapassar o prazo de validade indicado.

**altamira**

MÓVEIS DA BELA VISTA, LDA.

LISBOA 1

R. VIRIATO, 22-D TEL. 53 09 24  
53 59 98  
53 28 44

LISBOA 2

R. DO OURO, 178 TEL. 52 17 94  
52 19 75

ESTORIL

CRUZ DE POVA TEL. 24 11 70  
24 10 62

ORÇAMENTO N.º 39/s/73

DATA 20/3/73

## MDIAS/AG

REFERÊNCIA	DISCRIMINAÇÃO	QUANT.	PREÇO	TOTAL
	Transporte			2.652.615\$00
	DESENHO N.º 49 -A - Posição 73			
	PISO 3 a 7 - Quarto	80	11.690\$00	935.200\$00
	Art.º. 74.º. - Guarda fatos com porta almofada- das com prateleira interior, varão em ferro metalizado e pintado e seis cruzetas.			
	DESENHO N.º 50 - Posição 74			
	Piso 3 a 7 - Quarto	5	6.000\$00	30.000\$00
	Art.º. 75.º. - Guarda fatos com portas almo- fadadas com quatro gavetas e duas prateleiras interiores no vão central, varão de ferro me- talizado e pintado e oito cru- zetas.			
	DESENHO N.º 51 - Posição 75			
	PISO 3 a 7 - Quarto	5	12.430\$00	62.150\$00
	Art.º. 76.º. - Cama com colchão em poliureta- no e molas espirais assente so- bre estrado de reguado, inclu- indo almofada-travesseiro com 0,60 x 0,40 x 0,20 m. em sumau- ma.			

Este orçamento é válido até

3.679.965\$00

Os preços propostos podem ser alterados se não forem encomendadas as quantidades que servirem de base ao nosso orçamento.

Os preços estabelecidos nas nossas propostas podem variar com eventuais oscilações dos materiais e mão de obra, não nos comprometendo a mantê-los se a aceitação do cliente ultrapassar o prazo de validade indicado.



**altamira**

MÓVEIS DA BELA VISTA, LDA.

LISBOA 1

R. VIRIATO, 23-D TEL. 530824  
530898  
532844

LISBOA 2

R. DO OURO, 178 TEL. 321794  
321978

ESTORIL

CRUZ DE POVA TEL. 241170  
241062

ORÇAMENTO N.º 39/8/73

DATA 20/3/73

## MDIAS/AG

REFERÊNCIA	DISCRIMINAÇÃO	QUANT.	PREÇO	TOTAL
	Transporte			3.679.965\$00
	<u>DESENHO N.º. 52 - Posição 76</u> PISO 3 a 7 - Quarto auxiliar Direcção <u>Art.º. 77.º. - Mesa de cabeceira c/gaveta e</u> prateleira em reguado de madei- ra	5	7.560\$00	37.800\$00
	<u>DESENHO N.º. 52 - Posição 77</u> PISO 3 a 7 - Quarto auxiliar Direcção <u>Art.º. 78.º.- Mesa de ligação com espaldar de</u> prateleiras superiores, com tampo revestido a termolaminado.	5	2.250\$00	11.250\$00
	<u>DESENHO N.º. 53 - Posição 78</u> PISO 3 a 7 - Quartos <u>Art.º. 79.º. - Paineis de arrincoado com 0,022m</u> de espessura, com régua de re- mate, prumos de suporte de va- rões e argolas, incluindo dois vãos forrados a termolaminado colado sobre aglomerado de ma- deira com 0,02m. de espessura um dos quais com prateleiras amovíveis.	5	5.860\$00	29.300\$00

Este orçamento é válido até

transportar

3.758.315\$00

Os preços propostos podem ser alterados se não forem encomendadas as quantidades que serviram de base ao nosso orçamento.

Os preços estabelecidos nas nossas propostas podem variar com eventuais oscilações dos materiais e mão de obra, não nos comprometendo a mantê-los se a escolha do cliente ultrapassar o prazo de validade indicado.

**altamira**

MÓVEIS DA BELA VISTA, LDA.

LISBOA 1

R. VIRIATO, 22-D TEL. 53 08 24  
53 53 98  
53 28 44

LISBOA 2

R. DO OURO, 178 TEL. 52 17 84  
52 19 75

ESTORIL

CRUZ DE POPA TEL. 24 11 70  
24 10 62

ORÇAMENTO N.º 39/S/73

DATA 20/3/73

MDIAS/AG

REFERÊNCIA	DISCRIMINAÇÃO	QUANT.	PREÇO	TOTAL
	Transporte			3.758.315\$00
	<u>DESENHO N.º. 54 - Posição 79</u>			
	PISO 3 a 7 - Quartos	85	9.000\$00	765.000\$00
	<u>Art.º. 80.º.</u> - Armário, régua de remate, suporte e argolas para cortinas, sendo o fundo da armário em termolaminado colado sobre aglomerado de madeira com 0,02m. de espessura com prateleiras amovíveis.			

Este orçamento é válido até

A transportar ....

4.523.315\$00

Os preços propostos podem ser alterados se não forem encomendadas as quantidades que servirem de base ao nosso orçamento.

Os preços estabelecidos nas nossas propostas podem variar com eventuais oscilações dos materiais e mão de obra, não nos comprometendo a mantê-los se a aceitação do cliente ultrapassar o prazo de validade indicado.

MOD. 100

po-559 : 0178

**altamira**

MÓVEIS DA BELA VISTA, LDA.

LISBOA 1

R. VIRIATO, 23-D TEL. 530824  
532898  
532844

LISBOA 2

R. DO OURO, 178 TEL. 521784  
521978

ESTORIL

CRUZ DE POVA TEL. 241170  
241062

ORÇAMENTO N.º 39/S/73

DATA 20/3/73

## MDIAS/AG

REFERÊNCIA	DISCRIMINAÇÃO	QUANT.	PREÇO	TOTAL
	Transporte			4.523.315\$00
	DESENHO N.º 55 - Posição 80 PISO 3 a 7 - Quarto	10	7.150\$00	71.500\$00
	<u>Art.º. 81.º.</u> - Cabide constituído por réguas e prateleiras fixadas à parede, com espelho de 6 mm com aresta e cinco suportes de roupa de alumínio anodizado.			
	DESENHO N.º 57 - Posição 82 PISO 3 a 7 - Ante câmara dos quartos	95	780\$00	74.100\$00
	<u>Art.º. 82.º.</u> - Armário de rouparia e duas portas c/prateleiras amovíveis forrado a termolaminado.			
	DESENHO N.º 58 - Posição 83 PISO 3 a 7 - Tratamento de roupas	5	5.500\$00	27.500\$00
	<u>Art.º. 83.º.</u> - Armário análogo ao anterior, com 5 elementos.			
	DESENHO N.º 58 - Posição 84 PISO 3 a 7 - Rouparia	5	13.750\$00	68.750\$00
	<u>Art.º. 84.º.</u> - Armário de parede com prateleira interior, provido de fechadura e inteiramente revestido a termolaminado.			

Este orçamento é válido até

A transportar ....

4.765.165\$00

Os preços propostos podem ser alterados se não forem encomendadas as quantidades que servirem de base ao nosso orçamento.

Os preços estabelecidos nas nossas propostas podem variar com eventuais oscilações dos materiais e mão de obra, não nos comprometendo e mantê-los se a escolha do cliente ultrapassar o prazo de validade indicado.

**altamira**

MÓVEIS DA BELA VISTA, LDA.

LISBOA 1

R. VIREATO, 23-D TEL. 530824  
535898  
532844

LISBOA 2

R. DO OURO, 178 TEL. 521784  
521975

ESTORIL

CRUZ DE POVA TEL. 241170  
241062

ORÇAMENTO N.º 39/s/73

DATA 20/3/73

## MDIAS/AG

REFERÊNCIA	DISCRIMINAÇÃO	QUANT.	PREÇO	TOTAL
	Transporte			6.765.165\$00
	DESENHO N.º 58 - Posição 85			
	PISO 3 a 7 - Tratamento de roupas	5	3.150\$00	15.750\$00
	Art.º. 852. - Mesa da biblioteca em madeira maciça c/0,006m. de espessura colada sobre aglomerado de madeira, com réguas à vista sem encabeço			
	DESENHO N.º 59 - Posição 86			
	PISO 2 - Biblioteca	1		5.500\$00

Este orçamento é válido até

A Transportar

4.786.415\$00

Os preços propostos podem ser alterados se não forem encomendadas as quantidades que servirem de base ao nosso orçamento.

Os preços estabelecidos nas nossas propostas podem variar com eventuais oscilações dos materiais e mão de obra, não nos comprometendo a mantê-los se a escolha do cliente ultrapassar o prazo de validade indicado.

altamira



MÓVEIS DA BELA VISTA, LDA.

LISBOA 1

R. VIRIATO, 22-D TEL. 53 08 24  
53 33 98  
53 28 44

LISBOA 2

R. DO OURO, 178 TEL. 52 17 94  
52 19 78

ESTORIL

CRUZ DE POVA TEL. 24 11 70  
24 10 62

ORÇAMENTO N.º

DATA

REFERÊNCIA	DISCRIMINAÇÃO	QUANT.	PREÇO	TOTAL
	(cont.....) Transporte			4.786.415\$00
	<u>CAPITULO II</u>			
	<u>DECORAÇÃO</u>			
	Artº 1º - Cortinas de tecido acrilico translucido c/3,00m.de largura, à base de 120\$00/metro com panejamento triplo do vão incluindo calhas brancas esmaltadas suspensões de nylon e comandos de cordão de terylene com pesos nos extremos.			
PISO	1- Refeitório			
	2 de 1,80x2,80alt.	m2 10,08	1.450\$	2.900\$00
	4 de 3,00x2,80	m2 33,60	1.870\$	7.480\$00
	1 de 2,00x2,80	m2 5,60		1.450\$00
	-Dormitório criadas			
	2 de 2,00x1,50	m2 6.m	960\$	1.920\$00
	-Refeitório do Pessoal			
	1 de 1,80x1,50	m2 2,7m		960\$00
	1 de 1,50x1,50	m2 2,25		1.130\$00
	A transportar..			4.802.255\$00

Este orçamento é válido até

Os preços propostos podem ser alterados se não forem encomendadas as quantidades que servirem de base ao nosso orçamento.

Os preços estabelecidos nas nossas propostas podem variar com eventuais oscilações dos materiais e mão de obra, não nos comprometendo a mantê-los se a aceitação do cliente ultrapassar o prazo de validade indicado.

MOD. 100

po-559 : 0181

altamira



MÓVEIS DA BELA VISTA, LDA.

LISBOA 1

R. VÍRIATO, 28-D TEL. 330824  
335898  
332844

LISBOA 2

R. DO OURO, 175 TEL. 321784  
321978

ESTORIL

CRUZ DE POPA TEL. 241170  
241062

ORÇAMENTO N.º

DATA

REFERÊNCIA	DISCRIMINAÇÃO	QUANT.	PREÇO	TOTAL
(cont...)	Transporte ...			4.802.255\$00
PISO	2 - Sala de convívio			
	5 de 3,00x2,80	m2 42	1.870\$	9.350\$00
	1 de 2,00x2,80	m2 5,6		1.450\$00
	1 de 1,80x2,80	m2 5,04		1.450\$00
	- Biblioteca			
	1 de 1,20x2,80	m2 3,36		1.450\$00
	1 de 3,00x2,80	m2 8,4		1.870\$00
	- Escritório			
	1 de 3,00x2,80	m2 8,4		1.870\$00
	- Sala de receber			
	1 de 3,00x2,80	m2 8,4		1.870\$00
	- Sala de espera			
	1 de 3,00x2,80	m2 8,4		1.870\$00
	- Quartos			
	3 de 2,20x1,50	m2 9,9	960\$	2.880\$00
	- Sala comum			
	1 de 2,00x3,00	m2 6		1.840\$00
	1 de 2,50x3,00	m2 7,5		1.730\$00
	- Consultório e tratamentos			
	1 de 1,20x1,50	m2 1,8		1.130\$00
	- Sacristia			
	1 de 1,80x1,50	m2 2,7		960\$00

Este orçamento é válido até

A Transportar

4.831.975\$00

Os preços propostos podem ser alterados se não forem encomendadas as quantidades que servirem de base ao nosso orçamento.

Os preços estabelecidos nas nossas propostas podem variar com eventuais oscilações dos materiais e mão de obra, não nos comprometendo e mantê-los se a aceitação do cliente ultrapassar o prazo de validade indicado.

altamira



MÓVEIS DA BELA VISTA, LDA.

LISBOA 1

R. VIRAATO, 22-D TEL. 580824  
580898  
582844

LISBOA 2

R. DO OURO, 178 TEL. 821784  
821979

ESTORIL

CRUZ DE POVA TEL. 241170  
241062

ORÇAMENTO N.º

DATA

DIAS/AS

REFERENCIA	DISCRIMINAÇÃO	QUANT.	PREÇO	TOTAL
(cont....)	Transporte ....			4.831.975\$00
	1 de 1,20x1,50	m2 1,80		1.450\$00
	-Capela			
	2 de 1,20x2,00	m2 4,80	1.050\$	2.100\$00
	PISOS 3 a 7 - Quartos			
	100 de 1,20x1,50	m2 180,00	1.130\$	113.000\$00
	- Corredores			
	15 de 2,00x2,50	m2 75,00	1.390\$	20.850\$00
	- Sala Polivalente			
	5 de 3,00x2,50	m2 37,5	1.730\$	8.650\$00
		m2 473,43		
	Arredondamento	0,07 m2		
		m2 474,50		
	Artº 2º 53 Cortinas de tecido de algodão e fibra à base de 100\$00/mt. com peanejamento duplo do vão incluindo argolas de madeira varões idênticos aos desenhados para os quartos e com comando por cordão e borla.			
	- Mesma distribuição do artigo anterior.	474,50m2		234.750\$00
	A transportar ..			

Este orçamento é válido até

A Transportar

5.212.775\$00

Os preços propostos podem ser alterados se não forem encomendadas as quantidades que servirem de base ao nosso orçamento.

Os preços estabelecidos nas nossas propostas podem variar com eventuais oscilações dos materiais e mão de obra, não nos comprometendo a mantê-los se a aceitação do cliente ultrapassar o prazo de validade indicado.

MOD. 100

po-559 : 0183

altamira



MÓVEIS DA BELA VISTA, LDA.

LISBOA 1

R. VIRIATO, 23-D TEL. 53 00 24  
53 52 98  
53 20 44

LISBOA 2

R. DO OURO, 178 TEL. 32 17 84  
32 19 75

ESTORIL

CRUZ DE POVA TEL. 24 11 70  
24 10 62

ORÇAMENTO N.º

DATA

NDIAS/AS

REFERÊNCIA	DISCRIMINAÇÃO	QUANT.	PREÇO	TOTAL
(cont...)	Transporte ...			5.212.775\$00
Artº 3º-	Alcatifa de feltro de nylon tapison 200 assente inteiramente colada			
PISO 2 -	Sala de convívio 12,00x9,00	m2	108,00	20.520\$00
	Escritório 3,30x4,50	m2	14,85	2.821\$50
	Sala de espera 3,50x4,50	m2	15,75	2.992\$50
	Sala de receber 3,00x4,50	m2	13,50	2.565\$00
	Capela e sacristia 7,00x7,00	m2	49,00	9.310\$00
	Sala comum 4,00x7,00	m2	28,00	5.320\$00
	Quarto 9,00x5,00	m2	45,00	8.550\$00
		m2	274,10	
Artº 4º -	Tapetes de borracha e alumínio tipo matador com abas.			
	A transportar ...			

Este orçamento é válido até

A Transportar

5.264.854\$00

Os preços propostos podem ser alterados se não forem encomendadas as quantidades que serviram de base ao nosso orçamento.

Os preços estabelecidos nas nossas propostas podem variar com eventuais oscilações dos materiais e mão de obra, não nos comprometendo a mantê-los se a aceitação do cliente ultrapassar o prazo de validade indicado.

MOD. 100

po-559 : 0184



altamira



MÓVEIS DA BELA VISTA, LDA.

LISBOA 1

R. VIRIATO, 23-D TEL. 53 08 24  
53 53 98  
53 28 44

LISBOA 2

R. DO OURO, 179 TEL. 32 17 94  
32 18 75

ESTORIL

CRUZ DE POVA TEL. 24 11 70  
24 10 62

ORÇAMENTO N.º

DATA

REFERÊNCIA	DISCRIMINAÇÃO	QUANT.	PREÇO	TOTAL
(cont..../)	A Transportar			5.264.854\$00
PISO	1- Refeitório 2 de 1,00x1,00	4m2	1.250\$00	2.500\$00
PISO	2- Entrada Directora 1 de 1,00x1,00 - Entrada principal 1 de 2,50x1,50	1m2 m2 3,75 m2 6,75		1.250\$00 4.687\$50
	<u>Artº 5º</u> - Tapetes de lã debruados Mera klon			
PISO	2 - Quartos 7 de 1,20x1,00	8,40m2	240\$	1.680\$00
PISO 3 a 7-	Quartos 10 de 1,20x1,00 95 de 1,50x1,50 - Sala Polivalente 5 de 2,00x3,50	12 m2 m2 213,75 m2 35 m2 241,15	240\$ 450\$ 1.400\$	2.400\$00 42.750\$00 7.000\$00
				/.

Este orçamento é válido até

A Transportar

5.327.121\$50

Os preços propostos podem ser alterados se não forem encomendadas as quantidades que servirem de base ao nosso orçamento.

Os preços estabelecidos nas nossas propostas podem variar com eventuais oscilações dos materiais e mão de obra, não nos comprometendo a mantê-los se a aceitação do cliente ultrapassar o prazo de validade indicado.

MOD. 100

po-559 : 0185

**altamira**

MÓVEIS DA BELA VISTA, LDA.

LISBOA 1

R. VIRIATO, 23-D TEL. 53 08 24  
53 53 08  
53 20 44

LISBOA 2

R. DO OURO, 178 TEL. 32 17 94  
32 19 75

ESTORIL

CRUZ DE POVA TEL. 24 11 70  
24 10 62

ORÇAMENTO N.º

DATA

REFERÊNCIA	DISCRIMINAÇÃO	QUANT.	PREÇO	TOTAL
	(cont....) A Transporte			5.327.121\$50
	<u>Artº 6º</u> - Quadros constituídos por uma moldura lacada c/0,025m de vista, vidro com cerca de 0,60x0,90m., incluindo uma estampa de litogravura à base de 300\$00. (a escolher na base prevista)			
PISO 2	- Habitação da Directora	m2 5	750\$	3.750\$00
	- Sala de Espera	m2 2	750\$	1.500\$00
	- Sala de receber	m2 2	750\$	1.500\$00
	- Escritório	m2 1	750\$	750\$00
	- Sala de convívio	m2 3	750\$	2.250\$00
PISO 3 a 7	- Quartos	m2 95	750\$	71.250\$00
	- Sala Polivalente	m2 10	750\$	7.500\$00
	- Corredores	m2 25	750\$	18.750\$00
		m2 143		
	<u>Artº 7º</u> - Tela vinilica elástica colada às paredes na parte posterior das camas dos quartos.			
PISO 3 a 7	- Quartos			
	90x9,00m2	810m2		85.050\$00

Este orçamento é válido até

A Transportar

5.519.421\$59.

Os preços propostos podem ser alterados se não forem encomendadas as quantidades que servirem de base ao nosso orçamento.

Os preços estabelecidos nas nossas propostas podem variar com eventuais oscilações dos materiais e mão de obra, não nos comprometendo a mantê-los se a aceitação do cliente ultrapassar o prazo de validade indicado.

MOD. 100

po-559 : 0186

altamira



MÓVEIS DA BELA VISTA, LDA.

LISBOA 1

R. VIRIATO, 23-D TEL. 53 00 24  
53 00 00  
53 20 44

LISBOA 2

R. DO OURO, 178 TEL. 52 17 94  
52 10 70

ESTORIL

CRUZ DE POVA TEL. 24 11 70  
24 10 62

ORÇAMENTO N.º

DATA

REFERÊNCIA	DISCRIMINAÇÃO	QUANT.	PREÇO	TOTAL
(cont...)	Transporte			5.519.421\$50
	- Quartos de 2 camas			
	5x18,00m2	90m2		
		900m2		9.450\$00
<u>CAPITULO III</u>				
<u>EQUIPAMENTO</u>				
	<u>Artº 1º</u> - Armário farmácia com porta em termolaminado nas duas faces colado sobre aglomerado de madeira de 0,022 m. de espessura com fundo e ilhargas de madeira, duas prateleiras de vidro de 6mm amovíveis, com dobradiças de mola, adaptado aos vãos existentes nos quartos de banho c/ cerca de 0,60x0,80m.			
	PISOS 3 a 7 - Quarto de Banho	295	1.150\$	109.250\$00
	<u>Artº 2º</u> - Espelhos de 0,75x0,75m. incluindo na parte superior armadura fluorescente identica aos apliques da entrada dos quartos mas com acrilico também na parte			

Este orçamento é válido até

A Transportar

5.636.121\$50/.

Os preços propostos podem ser alterados se não forem encomendadas as quantidades que servirem de base ao nosso orçamento.

Os preços estabelecidos nas nossas propostas podem variar com eventuais oscilações dos materiais e mão de obra, não nos comprometendo e mantê-los se a aceitação do cliente ultrapassar o prazo de validade indicado.

MOD. 100

po-559 : 0187

altamira



MÓVEIS DA BELA VISTA, LDA.

## LISBOA 1

R. VIRIATO, 22-D TEL. 580824  
580898  
582844

## LISBOA 2

R. DO OURO, 178 TEL. 821784  
821978

## ESTORIL

CRUZ DE POVA TEL. 241170  
241062

ORÇAMENTO N.º

DATA

MÉDIAS/AS

REFERÊNCIA	DISCRIMINAÇÃO	QUANT.	PREÇO	TOTAL
	(cont...)			
	Transporte superior c/0,75m. de largura e na parte inferior 2 régua formando 2 forradas inteiramente a termolamina do com cerca de 0,15x0,15m. de comprimento.			5.636.212\$50
PISO 2	- Habitação Directora	1	1.100\$	1.100\$00
PISOS 3 a 7	- Quartos	95	1.100\$	104.500\$00
		96		
	<u>Artº 3º</u> - Espelho análogo ao anterior sem prateleira			
PISO 2	Quarto de banho de serviço	3	1.000\$	3.000\$00
	Sacristia	1	1.000\$	1.000\$00
PISOS 3 a 7	- Quarto de banho de serviço	5	1.000\$	5.000\$00
		9		
	<u>Artº 4º</u> - Toalheiros tipo Sonafi c/0,50			
PISO 1		8		
PISO 2		8		
PISO 3 a 7		200		
		216	100\$	21.600\$00
	A transportar .			

Este orçamento é válido até

A Transportar

5.774.321\$50

Os preços propostos podem ser alterados se não forem encomendados as quantidades que serviram de base ao nosso orçamento.

Os preços estabelecidos nas nossas propostas podem variar com eventuais oscilações dos materiais e mão de obra, não nos comprometendo e mantê-los se a aceitação do cliente ultrapassar o prazo de validade indicado.

altamira



MÓVEIS DA BELA VISTA, LDA.

LISBOA 1

R. VIRIATO, 23-D TEL. 530824  
535898  
532844

LISBOA 2

R. DO OURO, 178 TEL. 321784  
321978

ESTORIL

CRUZ DE POPA TEL. 241170  
241062

ORÇAMENTO N.º

DATA

REFERÊNCIA	DISCRIMINAÇÃO	QUANT.	PREÇO	TOTAL
	Transporte			5.774.321\$50
	(cont...)			
	Artº 5º - Toalheiros de argola tipo Sonafi			
PISO 2		1		
PISO 3 a 7		125		
		126		8.820\$00
	Artº 6º - Porta rolos de latão cromado c/ tampa			
PISO 1		2		
PISO 2		5		
PISO 3 a 7		95		
		102	100\$	10.200\$00
	Artº 7º - Cortina de plástico c/ o desenvol- vimento de cerca de 0,90+0,90x2,00m. de altura c/ calha de alumínio anodizado, rodízios de plástico e suspensão de tubo de alumínio anodizado de 0,02m. fixado ao teço e ligando ao ângulo da calha.			
PISO 3 a 7 - Quartos de banho		90	1.020\$	91.800\$00
	Artº 8º - Cortina de plástico c/ o de-			

Este orçamento é válido até

A transportar 5.885.141\$50

Os preços propostos podem ser alterados se não forem encomendadas as quantidades que serviram de base ao nosso orçamento.

Os preços estabelecidos nas nossas propostas podem variar com eventuais oscilações dos materiais e mão de obra, não nos comprometendo e mantê-los se a aceitação do cliente ultrapassar o prazo de validade indicado.

MOD. 100

po-559 : 0189

**altamira**

MÓVEIS DA BELA VISTA, LDA.

LISBOA 1

R. VIRIATO, 23-D TEL. 53 08 24  
53 53 98  
53 28 44

LISBOA 2

R. DO OURO, 178 TEL. 32 17 94  
32 18 78

ESTORIL

CRUZ DE POPA TEL. 24 11 70  
24 10 62

ORÇAMENTO N.º

DATA

REFERÊNCIA	DISCRIMINAÇÃO	QUANT.	PREÇO	TOTAL
	(cont....) Transporte			5.885.141\$50
	envolvimento de cerca de 1,70x2,00 m. de altura com tubo de alumínio anodizado fixado entre paredes e rodi- zios plásticos.			
PISO	2- Quartos de banho	2		
	3 a 7- Quartos de banho	5		
		7	950\$00	6.650\$00

Este orçamento é válido até

**A Transportar 5.891.791\$50**

Os preços propostos podem ser alterados se não forem encomendadas as quantidades que servirem de base ao nosso orçamento.

Os preços estabelecidos nas nossas propostas podem variar com eventuais oscilações dos materiais e mão de obra, não nos comprometendo a mantê-los se a aceitação do cliente ultrapassar o prazo de validade indicado.

**altamira**

MÓVEIS DA BELA VISTA, LDA.

LISBOA 1

R. VIRIATO, 22-D TEL. 53 08 24  
53 58 98  
53 28 44

LISBOA 2

R. DO OURO, 178 TEL. 22 17 94  
22 19 75

ESTORIL

CRUZ DE POVA TEL. 24 11 70  
24 10 62

ORÇAMENTO N.º 39)S/73

DATA 20/3/73

REFERÊNCIA	DISCRIMINAÇÃO	QUANT.	PREÇO	TOTAL
	Transporte			5.891.791\$50
	<u>CAPITULO IV</u>			
	<u>ILUMINAÇÃO</u>			
	<u>Art.º. 1.º.</u> - Armaduras fluorescentes com 2 lâmpadas de 40W constituídas em madeira, vidro acrílico opalino na base e de cor nos topos com fixações de cantoneiras e pernas de latão, com todos os pertences, incluindo montagem no local. -			
	<u>DESENHO N.º. 60</u> -			
PISO	1 - Refeitório	25		
	- Self Service	6		
PISO	2 - Sala de convívio	8		
	- Biblioteca	2		
	- Escritório	2		
	- Sala de receber	2		
	- Sala de espera	2		
	- Entrada e Hall corredores	13		
	- Capela	6		
	- Sacristia	1		
	- Consulta tratamentos	2		
	A Transportar			

Este orçamento é válido até

A Transportar

5.891.791\$50

Os preços propostos podem ser alterados se não forem encomendadas as quantidades que servirem de base ao nosso orçamento.

Os preços estabelecidos nas nossas propostas podem variar com eventuais oscilações dos materiais e mão de obra, não nos comprometendo a mantê-los se a aceitação do cliente ultrapassar o prazo de validade indicado.

**altamira**

MÓVEIS DA BELA VISTA, LDA.

LISBOA 1

R. VIANEIRO, 23-D TEL. 330824  
335898  
332844

LISBOA 2

R. DO OURO, 178 TEL. 321794  
321978

ESTORIL

CRUZ DE POVA TEL. 241170  
241062

ORÇAMENTO N.º 39/s/73

DATA 20/3/73

REFERÊNCIA	DISCRIMINAÇÃO	QUANT.	PREÇO	TOTAL
	Transporte			5.891.791\$50
PISO 2	- Hall Directora	2		
	- Sala comum	2		
	- Quartos e hall	4		
PISOS 3 a 7	- Corredores	30		
	- Quartos	95		
	- Sala Polivalente	10		
		<b>212</b>	<b>3.950\$00</b>	<b>837.400\$00</b>
	<u>Art.º 2.º.</u> - Apliques com 2 lâmpadas incandescentes de 40W em madeira e vidro acrílico opalino com todos os pertences incluindo montagem no local.			
PISO 1	- Refeitório	8		
	- Caixa de escada	2		
	- Corredor	4		
PISO 2	- Corredor	3		
	- Caixa de escada	2		
	- Sala convívio	8		
	- Sala de receber	1		
	- Sala de espera	2		
	A Transportar			

Este orçamento é válido até

A Transportar

6.729.191\$50

Os preços propostos podem ser alterados se não forem encomendadas as quantidades que servirem de base ao nosso orçamento.

Os preços estabelecidos nas nossas propostas podem variar com eventuais oscilações dos materiais e mão de obra, não nos comprometendo a mantê-los se a escolha do cliente ultrapassar o preço de validade indicado.



**altamira**

MÓVEIS DA BELA VISTA, LDA.

LISBOA 1

R. VIRIATO, 23-D TEL. 53 00 24  
53 00 98  
53 20 44

LISBOA 2

R. DO OURO, 178 TEL. 32 17 94  
32 19 75

ESTORIL

CRUZ DE POVA TEL. 24 11 70  
24 10 62

ORÇAMENTO N.º 39/5/73

DATA 20/3/73

REFERÊNCIA	DISCRIMINAÇÃO	QUANT.	PREÇO	TOTAL
	Transporte			6.729.191\$50
	PISOS 3 a 7 - Corredores	40		
	- Caixa de escada	10		
	- Antecamaras quartos	120		
		200	1.280\$00	256.000\$00
	Art.º 3º. - Candeeiros de mesa com base torneada lacada com cerca de 0,40m. de altura, incluindo abat-jour de 0,25 x 0,35 cilíndrico em tela, tecido e galão e com 2 lâmpadas incandescentes de 40W, tomada e interruptor.			
	PISO 2 - Sala de convívio	5		
	- Escritório	1		
	- Sala de receber	2		
	- Sala de espera	2		
	- Sala comum	1		
	- Quartos	6		
	PISOS 3 a 7 - Sala Polivalente	10		
		27	1.150\$00	31.050\$00
				7.016.241\$50
	Arredondamento			\$50
	SÃO: SETE MILHÕES, DEZASSEIS MIL DUZENTOS E QUARENTA E DOIS ESCUDOS			7.016.242\$00

Este orçamento é válido até

Os preços propostos podem ser alterados se não forem encomendadas as quantidades que servirem de base ao nosso orçamento.

Os preços estabelecidos nas nossas propostas podem variar com eventuais oscilações dos materiais e mão de obra, não nos comprometendo a mantê-los se a aceitação do cliente ultrapassar o prazo de validade indicado.

MOD. 100

po-559 : 0193

**altamira**

MÓVEIS DA BELA VISTA, LDA.

LISBOA 1

R. VIRIATO, 23-D TEL. 53 08 24  
53 53 98  
53 28 44

LISBOA 2

R. DO OURO, 178 TEL. 32 17 84  
32 18 75

ESTORIL

CRUZ DE POVA TEL. 24 11 70  
24 10 62

ORÇAMENTO N.º 39/S/73

DATA 20/3/73

REFERÊNCIA	DISCRIMINAÇÃO	QUANT.	PREÇO	TOTAL
	<u>RESUMO</u>			
	CAPITULO 1 - Mobiliário			4.786.415\$00
	CAPITULO 2 - Decoração			742.456\$50
	CAPITULO 3 - Equipamento			362.920\$00
	CAPITULO 4 - Iluminação			1.124.450\$00
				7.016.241\$50
	Arredondamento			\$50
				7.016.242\$00

Este orçamento é válido até

Os preços propostos podem ser alterados se não forem encomendadas as quantidades que servirem de base ao nosso orçamento.

Os preços estabelecidos nas nossas propostas podem variar com eventuais oscilações dos materiais e mão de obra, não nos comprometendo a mantê-los se a aceitação do cliente ultrapassar o prazo de validade indicado.

MOD. 100

po-559 : 0194

altamira



MÓVEIS DA BELA VISTA, LDA.

LISBOA-1

R. VIRIATO, 23-D TEL. 22 08 24  
22 28 44  
22 23 88

LISBOA-2

R. DO OURO, 172 TEL. 22 17 24  
22 18 78

ESTORIL

CRUZ DE POPA TEL. 24 11 70  
24 10 82

A  
Direcção Geral das Construções Escolares  
Direcção das Instalações Universitárias  
Residência Universitária Feminina do  
PORTO

DECLARAÇÃO DE ALTERNATIVA

Móveis da Bela Vista, Lda, com sede em Lisboa, na Rua Viriato, nº23-D depois de ter tomado conhecimento do objecto do fornecimento do mobiliário e decoração para a Residência Feminina Universitária do Porto, a que se refere o anúncio publicado no Diário do Governo, III série nº 43, datado de 20 de Fevereiro de 1973, obriga-se a executar a totalidade do fornecimento em conformidade com o Caderno de Encargos, pelo preço global de Esc: 4.693.052\$00 (Quatro milhões seiscentos e noventa e três mil e cinquenta e dois escudos).

Mais declara que renuncia a qualquer foro especial e se submete, em tudo o que respeitar à execução do seu contrato, ao que se achar prescrito na legislação portuguesa em vigor.

Lisboa, 21 de Março de 1973

ALTA MIRA  
Móveis da Bela Vista, Lda  
OS GERENTES

altamira



MÓVEIS DA BELA VISTA, LDA.

LISBOA 1

R. VIRIATO, 22-D TEL. 53 00 24  
53 00 00  
53 20 44

LISBOA 2

R. DO OURO, 178 TEL. 22 17 94  
22 19 75

ESTORIL

CRUZ DE POVA TEL. 24 11 70  
24 10 62

ORÇAMENTO N.º 39/A/S/73

DATA 20/3/73

A

Direcção Geral das Construções Escolares  
Direcção das Instalações Universitárias  
Residência Universitária Feminina do Porto

P O R T O

ALTERNATIVA

REFERÊNCIA	DISCRIMINAÇÃO	QUANT.	PREÇO	TOTAL
	A PROPOSTA DE FORNECIMENTO E DECORAÇÃO PARA A RESIDENCIA UNIVERSITARIA FEMININA DO PORTO			
	<u>CAPITULO I</u>			
	Art. 1º - Mesas em mutene c/ tampo e sub- tampo revestidos a termolaminado, encabeçados em madeira			
	DESENHO N.º.1A Posição 1			
PISO 1	Refeitório	22		
	Refeitório	2		
		24	1.850\$00	44.400\$00
	Art.º. 2º Mesas análogas à anterior com tampo quadrado			
	Posição 2			
PISO 1 -	Refeitório	6	1.650\$00	9.900\$00
	Art.º. 3º- Cadeiras em mutene c/ assento e costas estofadas a napa na base de 120\$00(pr. venda)			
	DESENHO N.º 1-B - Posição 3			
PISO 1 -	Refeitório	100		
	Refeitório	8		
		108	700\$00	75.600\$00

Este orçamento é válido até

a Transportar

129.900\$00

Os preços propostos podem ser alterados se não forem encomendadas as quantidades que serviram de base ao nosso orçamento.

Os preços estabelecidos nas nossas propostas podem variar com eventuais oscilações dos materiais e mão de obra, não nos comprometendo a mantê-los se a aceitação do cliente ultrapassar o prazo de validade indicado.

altamira



MÓVEIS DA BELA VISTA, LDA.

LISBOA 1

R. VIRIATO, 22-D TEL. 53 08 24  
53 08 08  
53 20 44

LISBOA 2

R. DO OURO, 179 TEL. 82 17 84  
82 18 78

ESTORIL

CRUZ DE POPA TEL. 24 11 70  
24 10 62

ORÇAMENTO N.º

DATA

REFERÊNCIA	DISCRIMINAÇÃO	QUANT.	PREÇO	TOTAL
	Cont. Transporte			129.900\$00
	Artº. 4º - Cadeira maple com estrutura de madeira, almofadas soltas em poliuretano expansível, revestidas a napa à base de 120\$00 (p. venda) metro, assento sobre lona preta esticada por tirante de madeira com ligação por presilhas de couro com fivelas de latão			
	DESENHO N.º. 3 Posição 4			
	PISO 1 - Refeitório do Pessoal	3		
	2 - Sala de convívio	15		
	- Consulta e tratamentos	2		
	- Quartos	2		
	- Sacristia	1		
	- Hall	2		
	PISO 3 a 7- Quartos	100		
		125	1.350\$00	168.750\$00
	Artº. 5ª - Móvel aparador c/ 2 portas e 3 prateleiras amovíveis			
	DESENHO N.º. 4 Posição 5			
	PISO 1 - Refeitório do Pessoal	5	2.550\$00	12.750\$00

Este orçamento é válido até

a Transportar

311.400\$00

Os preços propostos podem ser alterados se não forem encomendadas as quantidades que servirem de base ao nosso orçamento.

Os preços estabelecidos nas nossas propostas podem variar com eventuais oscilações dos materiais e mão de obra, não nos comprometendo a mantê-los se a aceitação do cliente ultrapassar o prazo de validade indicado.

altamira



MÓVEIS DA BELA VISTA, LDA.

LISBOA 1

R. VIMIATO, 23-D TEL. 330824  
335398  
332844

LISBOA 2

R. DO OURO, 17B TEL. 821794  
821975

ESTORIL

CRUZ DE POVA TEL. 241170  
241062

ORÇAMENTO N.º

DATA

REFERÊNCIA	DISCRIMINAÇÃO	QUANT.	PREÇO	TOTAL
	(Cont. Transporte ....			311.400\$00
	Artº 6º - Quadro de avisos com fundo de aglomerado de cortiça sobre aglomerado de madeira com arco de madeira maciça			
	DESENHO Nº 5 - Posição 6			
	PISO 1 - Hall de elevadores	1		
	PISO 2 - Corredor	1		
		2	620\$00	1.240\$00
	Artº. 7 - Armário vestiário metálico, pintado a tinta de estufa, individualizado, c/ 2 cruzetas, podendo formar conjuntos.			
	DESENHO Nº 6 - Posição 7			
	PISO 1 - Vestiário do pessoal	5	1.720\$00	8.600\$00
	Artº. 8º - Mesa de cabeceira em madeira com uma gaveta			
	DESENHO Nº. 7 - Posição 8			
	PISO 1 - Quarto criados	5	790\$00	3.950\$00

Este orçamento é válido até

A transportar

325.190\$00

Os preços propostos podem ser alterados se não forem encomendadas as quantidades que serviram de base ao nosso orçamento.

Os preços estabelecidos nas nossas propostas podem variar com eventuais oscilações dos materiais e mão de obra, não nos comprometendo a mantê-los se a aceitação do cliente ultrapassar o prazo de validade indicado.

**altamira**

MÓVEIS DA BELA VISTA, LDA.

LISBOA 1

R. VIRIATO, 23-D TEL. 530824  
530898  
532844

LISBOA 2

R. DO OURO, 178 TEL. 321794  
321978

ESTORIL

CRUZ DE POPA TEL. 241170  
241062

ORÇAMENTO N.º

DATA

REFERÊNCIA	DISCRIMINAÇÃO	QUANT.	PREÇO	TOTAL
	(Cont. Transporte ..			325.190\$00
	Artº. 9º - Cama individual madeira, com estrado e colchão de molas espirais e espuma de poliuretano, incluindo travesseiro			
	DESENHO Nº 7 - Posição 9			
	PISO 1 - Quarto criadas	5	2.695\$00	13.475\$00
	Artº 10º - Guarda fatos de madeira c/ fechaduras individualizadas, com varão e 4 cruzetas, prateleira e 2 gavetas em cada compartimento e porta etiquetas			
	DESENHO Nº. 8 - Posição 10			
	PISO 1 - Quarto criadas	1	6.750\$00	6.750\$00
	Artº. 11 - Banco estofado c/ precintas e espuma de poliuretano, revestida com napa na base de 120\$00/m (pr. venda)			
	DESENHO Nº. 1C - Posição 11			
	PISO 2 - Sala de convívio	10	1.000\$00	10.000\$00
	Artº. 12º - Mesa baixa c/ tampo em termolaminado assente sobre aglomerado de madeira de 0,022m. de espessura			

Este orçamento é válido até

A transportar

355.415\$00

Os preços propostos podem ser alterados se não forem encomendadas as quantidades que servirem de base ao nosso orçamento.

Os preços estabelecidos nas nossas propostas podem variar com eventuais oscilações dos materiais e mão de obra, não nos comprometendo a mantê-los se a escolha do cliente ultrapassar o prazo de validade indicado.

MOD. 100

po-559 : 0199

**altamira**

MÓVEIS DA BELA VISTA, LDA.

LISBOA 1

R. VIRIATO, 23-D TEL. 53 08 24  
53 33 98  
53 28 44

LISBOA 2

R. DO OURO, 179 TEL. 32 17 94  
32 18 78

ESTORIL

CRUZ DE POPA TEL. 24 11 70  
24 10 62

ORÇAMENTO N.º

DATA

REFERÊNCIA	DISCRIMINAÇÃO	QUANT.	PREÇO	TOTAL
	(Cont. Transporte.			355.415\$00
DESENHO N.º 9	- Posição 12			
PISO 2	- Sala de convívio	2		
	- Sala comum	1		
		3	980\$00	2.940\$00
Art.º 13	- Mesa baixa rectangular c/ 1,00x0,50, com estrutura e orla em madeira maciça, c/ tampo revestido a termola- minado			
DESENHO N.º 10	- Posição 13			
PISO 2	- Sala de convívio	2		
	- Sala de espera	2		
	- Sala de receber	1		
PISO 3 a 7	- Sala Polivalente	5		
		10	1.220\$00	12.200\$00
Art.º 14	- Mesa baixa quadrada c/ 0,75x0,75, análoga à an- terior			
DESENHO N.º 10	- Posição 14			
Piso 2	- Sala de convívio	4		
	- Sala de espera	2		
	- Sala de receber	2		
	- Sala comum	1		
	- Hall	1		

Este orçamento é válido até

A transportar ..

370.555\$00

Os preços propostos podem ser alterados se não forem encomendadas as quantidades que servirem de base ao nosso orçamento.

Os preços estabelecidos nas nossas propostas podem variar com eventuais oscilações dos materiais e mão de obra, não nos comprometendo a mantê-los se a aceitação do cliente ultrapassar o prazo de validade indicado.



**altamira**

MÓVEIS DA BELA VISTA, LDA.

LISBOA 1

R. VIRIATO, 23-D TEL. 53 08 24  
53 58 98  
53 28 44

LISBOA 2

R. DO OURO, 178 TEL. 22 17 94  
22 19 75

ESTORIL

CRUZ DE POVA TEL. 24 11 70  
24 10 62

ORÇAMENTO N.º

DATA

REFERÊNCIA	DISCRIMINAÇÃO	QUANT.	PREÇO	TOTAL
	(Cont. Transporte ..			370.555\$00
	PISO 3 a 7 - Sala Polivalente	10		
		20	1.220\$00	24.400\$00
	Artº. 15 - Mesa circular em madeira c/ tampo de aglomerado de madei- ra revestido a termolaminado			
	DESENHO Nº. 11 - Posição 15			
	PISO 2 - Sala de convívio	5	1.400\$00	7.000\$00
	Artº. 16 - Estante de madeira, por ele- mentos, c/ 4 corpos (medida interior de cada corpo-0,80), c/ comprimento total de 3,35 x2,05 de alt. composta de 3 escrevaninhas c/ porta de abater (c/ 0,80x0,40 alt), 1 corpo c/ 4 gavetas (c/0,80x 0,60) e 12 prateleiras amo- víveis			
	DESENHO Nº. 1D - Posição 16			
	PISO 2 - Sala de convívio	1	9.200\$00	9.200\$00
	Artº. 17 - Estante de madeira, por ele- mentos, c/ 5 corpos medida interior de cada corpo-0,80) c/ comprimento total de 4,18x x2,05alt., composta de 4 armá-			

Este orçamento é válido até

A transportar

411.155\$00

Os preços propostos podem ser alterados se não forem encomendadas as quantidades que serviram de base ao nosso orçamento.

Os preços estabelecidos nas nossas propostas podem variar com eventuais oscilações dos materiais e mão de obra, não nos comprometendo e mantê-los se a escolha do cliente ultrapassar o prazo de validade indicado.

MOD. 100

po-559 : 0201

**altamira**

MÓVEIS DA BELA VISTA, LDA.

LISBOA 1

R. VIRIATO, 23-D TEL. 53 00 24  
53 00 00  
53 20 44

LISBOA 2

R. DO OURO, 179 TEL. 22 17 94  
22 10 70

ESTORIL

CRUZ DE POPA TEL. 24 11 70  
24 10 62

ORÇAMENTO N.º

DATA

REFERÊNCIA	DISCRIMINAÇÃO	QUANT.	PREÇO	TOTAL
(Cont.	Transporte			11.155\$00
Artº 17	- rios c/ portas de correr, c/ prateleira interior amovível (c/o,80xo,40 alt.), 1 corpo c/ 4 gavetas (c/o,80xo,60) e 11 prateleiras amovíveis			
DESENHO Nº. 1E	- Posição 17			
PISO 2	- Sala de convívio	1		10.500\$00
Artº. 18	- Sofá de 5 lugares c/ estrutura de madeira, precintado c/ Sun-glatex e revestimento e revestimento c/ espuma de poliuretano sendo as almofadas enchidas c/ fibra de trevira e revestimento a napa na base de 120\$00/m(pr. venda)			
DESENHO Nº. 14	- Posição 18			
PISO 2	- Sala de convívio	1		7.800\$00
Artº. 19º	- Sofá de 3 lugares análogo ao anterior			
DESENHO 15	- Posição 19			

Este orçamento é válido até

A transportar

429.455\$00

Os preços propostos podem ser alterados se não forem encomendadas as quantidades que serviram de base ao nosso orçamento.

Os preços estabelecidos nas nossas propostas podem variar com eventuais oscilações dos materiais e mão de obra, não nos comprometendo a mantê-los se a aceitação do cliente ultrapassar o prazo de validade indicado.

MOD. 100

po-559 : 0202

**altamira**

MÓVEIS DA BELA VISTA, LDA.

LISBOA 1

R. VIRIATO, 23-D TEL: 330824  
335898  
332844

LISBOA 2

R. DO OURO, 175 TEL: 321794  
321878

ESTORIL

CRUZ DE POPA TEL: 241170  
241062

ORÇAMENTO N.º

DATA

REFERÊNCIA	DISCRIMINAÇÃO	QUANT.	PREÇO	TOTAL
	Transporte ...			429.455\$00
	(cont....)			
	PISO 2 - Sala de convívio	1		
	Sala de receber	1		
	Sala comum	1		
		3	5.500\$	16.500\$00
	<u>Artº 20º</u> - Sofá de 2 lugares análogo ao anterior			
	<u>DESENHO Nº 16</u> - Posição 20			
	PISO 2 - Sala de espera	2		
	" 3 a 7 Sala Polivalente	5		
		7	4.500\$	31.500\$00
				/.

Este orçamento é válido até

Os preços propostos podem ser alterados se não forem encomendadas as quantidades que serviram de base ao mesmo orçamento.

Os preços estabelecidos nas nossas propostas podem variar com eventuais oscilações dos materiais e mão de obra, não nos comprometendo a mantê-los se a solicitação do cliente ultrapassar o prazo de validade indicado.

A Transportar

477.455\$00

**altamira**

MÓVEIS DA BELA VISTA, LDA.

LISBOA 1

R. VÍRIATO, 23-D TEL. 330824  
330898  
332844

LISBOA 2

R. DO OURO, 175 TEL. 321794  
321975

ESTORIL

CRUZ DE POPA TEL. 241170  
241062

ORÇAMENTO N.º

DATA

REFERÊNCIA	DISCRIMINAÇÃO	QUANT.	PREÇO	TOTAL
	(Cont. Transporte			477.455\$00
	Artº. 21 - Poltrona análoga aos Sofás anteriores			
	DESENHO Nº. 17 - Posição 21			
	PISO 2 - Sala de convívio	6		
	- " " espera	2		
	- " " receber	4		
	- Escritório	2		
	- Sala comum	2		
	PISO 3 a 7- Sala Polivalente	10		
		26	2.890\$00	75.140\$00
	Artº 22 - Balcão bar c/ tampão inferior e respaldo revestido a aço inox 18-8, incluindo uma pia c/ torneira e esgoto (incluindo as ligações) c/ apoio de braços em napa estofada, revestido com estofa de napa na base de lco\$00/m, na frente e espuma de poliuretano, c/ 3 gavetas e 4 portas providas de fechaduras e revestidas c/ termolaminado			
	DESENHO Nº. 18 - Posição 22			
	PISO 2 - Sala de convívio	1		21.500\$00

Este orçamento é válido até

A transportar .. 574.095\$00

Os preços propostos podem ser alterados se não forem encomendadas as quantidades que serviram de base ao nosso orçamento.

Os preços estabelecidos nas nossas propostas podem variar com eventuais oscilações dos materiais e mão de obra, não nos comprometendo e mantê-los se a aceitação do cliente ultrapassar o prazo de validade indicado.

MOD. 100

po-559 : 0204

altamira



MÓVEIS DA BELA VISTA, LDA.

LISBOA 1

R. VIRIATO, 23-D TEL. 530824  
535898  
532844

LISBOA 2

R. DO OURO, 178 TEL. 821794  
821978

ESTORIL

CRUZ DE POPA TEL. 241170  
241062

ORÇAMENTO N.º

DATA

DIAS/AS

REFERÊNCIA	DISCRIMINAÇÃO	QUANT.	PREÇO	TOTAL
	(cont...) Transporte			574.095\$00
	<u>CAPITULO I</u>			
	<u>Artº 23º</u> - Bancos de bar c/ apoio de pés revestido c/ linóleo e assento de espuma poliuretano e napa na base de 120\$00/metro. (pr.Venda) c/ deslizadores cromados			
	<u>DESENHO Nº 19</u> Posição 23			
	PISO 2 - Sala de convívio	4	1.750\$	7.000\$00
	<u>Artº 24º</u> - Cadeira de braços c/ assento e costas estofados espuma poliuretano, forrada a napa à base de 120\$00/mt. (preço venda) e deslizadores cromados			
	<u>DESENHO Nº 1F</u> - Posição 24			
	PISO 2 - Sala de convívio	26		
	- Biblioteca	8		
	- Escritório	1		
	- Sala Comum	6		
		31	1.200\$	37.200\$00

Este orçamento é válido até

A transportar

618.295\$00

Os preços propostos podem ser alterados se não forem encomendadas as quantidades que serviram de base ao nosso orçamento.

Os preços estabelecidos nas nossas propostas podem variar com eventuais oscilações dos materiais e mão de obra, não nos comprometendo a mantê-los se a aceitação do cliente ultrapassar o prazo de validade indicado.

**altamira**

MÓVEIS DA BELA VISTA, LDA.

LISBOA 1

R. VIRIATO, 23-D TEL. 320824  
325898  
322844

LISBOA 2

R. DO OURO, 178 TEL. 321794  
321975

ESTORIL

CRUZ DE POVA TEL. 241170  
241062

ORÇAMENTO N.º

DATA

DIAS/AS

REFERÊNCIA	DISCRIMINAÇÃO	QUANT.	PREÇO	TOTAL
	Transporte ... (cont...)			618.295\$00
	Artº 25º - Estante de madeira por elementos c/ 5 corpos (medida interior de cada corpo - 0,80) c/ comprimento total de 4,18m. x 2,05alt., composta de 5 armários c/ portas de correr e prateleira interior amovível c/ 0,80x0,60 e 17 prateleiras amovi- veis			
	DESENHO 10 - Posição 25			
	PISO 2 - Biblioteca -	1	14.000\$00	14.000\$00
	CAPITULO I			
	Artº 26º - Estante análoga à anterior, c/ 3 elementos			
	DESENHO Nº 10 - Posição 26			
	PISO 2 Biblioteca	1	8.700\$00	8.700\$00
	Artº 27º - Prateleiras em madeira análogas às das estantes anteriores, nos vãos das janelas			

Este orçamento é válido até

A transportar ....

640.995\$00

Os preços propostos podem ser alterados se não forem encomendadas as quantidades que serviram de base ao nosso orçamento.

Os preços estabelecidos nas nossas propostas podem variar com eventuais oscilações dos materiais e mão de obra, não nos comprometendo e mantê-los se a aceitação do cliente ultrapassar o prazo de validade indicado.

**altamira**

MÓVEIS DA BELA VISTA, LDA.

LISBOA 1

R. VIRIATO, 23-D TEL. 320824  
325898  
322844

LISBOA 2

R. DO OURO, 178 TEL. 321784  
321975

ESTORIL

CRUZ DE POVA TEL. 241170  
241062

ORÇAMENTO N.º

DATA

DIAS/AS

REFERÊNCIA	DISCRIMINAÇÃO	QUANT.	PREÇO	TOTAL
	Transporte (cont....)			640.995\$00
	Posição 27			
PISO 2	- Biblioteca	1	3.200\$	3.200\$00
	<u>Artº 29º</u> - Estante de madeira por elementos c/ 3 corpos (medida interior de cada corpo- 0,80) c/ comprimento total de 2,52x2,05alt., Composta 1 armário-bar, 1 corpo c/4 gavo- tas e 1 armário c/ portas de correr c/ prateleira interior amovível e 6 prateleiras amovíveis.			
	<u>DESENHO Nº 1H</u> - Posição 29			
PISO 2	- Escritório	1	5.500\$	5.500\$00
				/.

Este orçamento é válido até

A transportar ....

649.695\$00

Os preços propostos podem ser alterados se não forem encomendadas as quantidades que serviram de base ao nosso orçamento.

Os preços estabelecidos nas nossas propostas podem variar com eventuais oscilações dos materiais e mão de obra, não nos comprometendo a mantê-los se a aceitação do cliente ultrapassar o prazo de validade indicado.

**altamira**

MÓVEIS DA BELA VISTA, LDA.

LISBOA 1

R. VIRIATO, 23-D TEL. 320824  
325898  
322844

LISBOA 2

R. DO OURO, 178 TEL. 321794  
321978

ESTORIL

CRUZ DE POPA TEL. 241170  
241082

ORÇAMENTO N.º 39/s/73-A

DATA 20/3/73

(Continuação)

REFERÊNCIA	DISCRIMINAÇÃO	QUANT.	PREÇO	TOTAL
	Transporte ..			649.695\$00
	<u>CAPITULO I</u>			
	<u>Art.º. 30º</u> - Secretária c/1,79 x 0,80, c/ painel frontal, levando 2 boxes c/ 3 gavetas cada			
	DESENHO N.º 1 H - Posição 30			
	PISO 2 - Escritório	1		
	- Consulta e tratamento	1		
		2	6.850\$00	13.700\$00
	<u>Art.º. 31º</u> - Cadeira giratória c/base e es- truturas metálicas, cromadas, regulador de posição das costas altura regulável, roletes cro- mados braços, costas e assen- tos estofados c/napa, à base de 120\$00/mt. a espuma de bor- racha			
	DESENHO N.º 24 - Posição 31			
	PISO 2 - Escritório	1		2.212\$00
	<u>Art.º. 32º</u> - Cadeira giratória idêntica à anterior, s/braços			
	DESENHO N.º 24 - Posição 32			
	PISO 2 - Consulta e tratamento	1		1.458\$00

Este orçamento é válido até

A transportar .... 667.065\$00

Os preços propostos podem ser alterados se não forem encomendadas as quantidades que serviram de base ao nosso orçamento.

Os preços estabelecidos nas nossas propostas podem variar com eventuais oscilações dos materiais e mão de obra, não nos comprometendo e mantê-los se a aceitação do cliente ultrapassar o prazo de validade indicado.

MOD. 100

po-559 : 0208



**altamira**

MÓVEIS DA BELA VISTA, LDA.

LISBOA 1

R. VIRIATO, 23-D TEL. 53 00 24  
53 00 00  
53 20 44

LISBOA 2

R. DO OURO, 178 TEL. 22 17 04  
22 10 70

ESTORIL

CRUZ DE POVA TEL. 24 11 70  
24 10 62

ORÇAMENTO N.º

DATA

REFERÊNCIA	DISCRIMINAÇÃO	QUANT.	PREÇO	TOTAL
	(Cont. Transporte			667.065\$00
	Artº. 33 - Sofá c/ costas fixadas à parede c/ encosto suspensão por precin- tas de couro seleiro, assento e costas de espuma de poliuretano e capeamento de trevira em fibra caixa c/ precinta de borracha e revestimento de napa à base de 120\$00/m			
	DESENHO 25 - Posição 33			
	PISO 2 - Corredor	2	10.500\$00	21.000\$00
	Artº. 34 - Estante de 3 elementos análogos ao desenho nº. 1H - Posição 34			
	PISO 2 - Sala de espera	1		5.500\$00
	Artº. 35 - Elementos estante só com portas igual ao desenho nº. 1H - Posição 35			
	PISO 2 - Sala de receber	2	5.650\$00	11.300\$00

Este orçamento é válido até

A transportar

704.865\$00

Os preços propostos podem ser alterados se não forem encomendadas as quantidades que servirem de base ao nosso orçamento.

Os preços estabelecidos nas nossas propostas podem variar com eventuais oscilações dos materiais e mão de obra, não nos comprometendo e mantê-los se a aceitação do cliente ultrapassar o prazo de validade indicado.

MOD. 100

**altamira**

MÓVEIS DA BELA VISTA, LDA.

LISBOA 1

R. VIRIATO, 22-D TEL. 53 09 24  
53 58 98  
53 28 44

LISBOA 2

R. DO OURO, 178 TEL. 52 17 94  
52 19 75

ESTORIL

CRUZ DE POVA TEL. 24 11 70  
24 10 62

ORÇAMENTO N.º 39/3/73-A

DATA 20/3/73

REFERÊNCIA	DISCRIMINAÇÃO	QUANT.	PREÇO	TOTAL
	Transporte ...			704.865\$00
	<u>CAPITULO I</u>			
	<u>Art.º. 36º</u> - Balcão de vestiário com tampo revestido a termolaminado e porta com mola e trinco			
DESENHO 27	- Posição 36			
PISO 2	- Vestiário e P.B.X.	1		7.500\$00
	<u>Art.º. 37º</u> - Mesa para P.B.X. em madeira c/ tampo revestida a termolaminado			
DESENHO N.º 27	- Posição 37			
PISO 2	- Vestiário e P.B.X.	1		3.350\$00
	<u>Art.º. 38º</u> - 2 prateleiras c/réguas de madeira fixadas à parede c/ escá-pulas de ferro metalizado e es-maltado com cerca de 1,70 x 0,30			
	- Posição 38			
PISO 2	- Vestiário e P.B.X.	1		600\$00
	<u>Art.º. 39º</u> - Recepente para guarda-chuvas c/2 apanhadeiras de zinco, pin-tadas a esmalte e revestidas a madeira, c/cerca de 1,00 cada-			
	com 0,30 largura e 0,10 de altura c/1 régua de 0,20 e 1 varão c/ 0,04 fixado à parede para			
	A Transportar			

Este orçamento é válido até

A transportar ..

716.315\$00

Os preços propostos podem ser alterados se não forem encomendadas as quantidades que servirem de base ao nosso orçamento.

Os preços estabelecidos nas nossas propostas podem variar com eventuais oscilações dos materiais e mão de obra, não nos comprometendo a mantê-los se a aceitação do cliente ultrapassar o prazo de validade indicado.

**altamira**

MÓVEIS DA BELA VISTA, LDA.

LISBOA 1

R. VIRIATO, 23-D TEL. 53 08 24  
53 53 98  
53 28 44

LISBOA 2

R. DO OURO, 17B TEL. 32 17 94  
32 19 75

ESTORIL

CRUZ DE POPA TEL. 24 11 70  
24 10 62

ORÇAMENTO N.º 39/S/73-A

DATA 20/3/73

REFERÊNCIA	DISCRIMINAÇÃO	QUANT.	PREÇO	TOTAL
	Transporte			716.315\$00
	apoio dos guardas-chuvas c/ numeração de 1 a 50 e ficha cromada			
	- Posição 39			
PISO 2	- Vestiário e P.B.X.	1		950\$00
Art.º. 40º	- Cabides de alumínio anodizado c/ régua idênticas so Des. nº57, mas fixas, numeradas de 1 a 100 e espaçadas entre si de 0,15 (cerca de 10 metros)			
	- Posição 40			
PISO 2	- Vestiário e P.B.X.	1		5.500\$00
Art.º. 41º	- Banco c/ geneflexório em madeira com apoio dos joelhos, rebatível revestido a alcatifa à base de 180\$00/mt.			
DESENHO Nº 28	- Posição 41			
PISO 2	- Capela	9	2.500\$00	22.500\$00
Art.º. 42º	- Altar amovível, de madeira maciça c/aplicações lapidadas de latão e com uma cruz de latão polido, inserida uma almofada revestida a veludo			
	↳ Transportar			

Este orçamento é válido até

A transportar ...

745.265\$00

Os preços propostos podem ser alterados se não forem encomendadas as quantidades que serviram de base ao nosso orçamento.

Os preços estabelecidos nas nossas propostas podem variar com eventuais oscilações dos materiais e mão de obra, não nos comprometendo e mantê-los se a aceitação do cliente ultrapassar o prazo de validade indicado.

**altamira**

MÓVEIS DA BELA VISTA, LDA.

LISBOA 1

R. VIRIATO, 22-D TEL. 53 09 24  
53 59 98  
53 28 44

LISBOA 2

R. DO OURO, 178 TEL. 52 17 94  
52 19 75

ESTORIL

CRUZ DE POVA TEL. 24 11 70  
24 10 62

ORÇAMENTO N.º 39/S/73-A

DATA 20/3/73

REFERÊNCIA	DISCRIMINAÇÃO	QUANT.	PREÇO	TOTAL
	Transporte			745.265\$00
	DESENHO N.º. 29 - Posição 42			
	PISO 2 - Capela	1		9.500\$00
	Art.º. 43.º. - Revestimento da parede da capela constituído por:			
	a)- arrincoado de madeira com 0,02 espessura assente sobre estrutura de pinho tratado (cerca de 16m <sup>2</sup> )			
	b)- 2 prateleiras de mármore Estremoz c/ cerca de 0,40 x 0,25 x 0,05 c/ arestas lapidadas, chumbadas à parede através do arrincoado			
	c)- 2 castiçais de 3 velas em latão polido			
	d)- 1 cruz de latão polido chapa de 1mm assente sobre aglomerado de madeira c/ parte interior constituída por um painel de aglomerado c/luz vluorescente entre esse painel e o arrincoado (1 lâmpada de 40W e outra de 20W) sendo a fixação do arrincoado por meio pernes e parafusos lapidados idênticos aos do altar			
	A Transportar			

Este orçamento é válido até

A transportar .....

754.765\$00

Os preços propostos podem ser alterados se não forem encomendadas as quantidades que servirem de base ao nosso orçamento.

Os preços estabelecidos nas nossas propostas podem variar com eventuais oscilações dos materiais e mão de obra, não nos comprometendo e mantê-los se a aceitação do cliente ultrapassar o prazo de validade indicado.

**altamira**

MÓVEIS DA BELA VISTA, LDA.

LISBOA 1

R. VIZIATO, 23-D TEL. 530624  
535598  
532644

LISBOA 2

R. DO OURO, 178 TEL. 521784  
521975

ESTORIL

CRUZ DE POVA TEL. 241170  
241062

ORÇAMENTO N.º 39/S/73

DATA 20/3/73

REFERÊNCIA	DISCRIMINAÇÃO	QUANT.	PREÇO	TOTAL
	Transporte			754.765\$00
	e)- Nicho praticado no arrincoado c/aplicação de prespex no fundo e duas lâmpadas fluorescentes de 20W, c/base de mármore análogo à alínea b)			
	<u>DESENHO Nº 30</u> - Posição 43			
	PISO 2 - Capela	1		33.500\$00
	<u>Art.º. 44.º</u> - Estante de leitura em madeira c/tripé, altura regulável, c/ferragem em latão, tampo com batente, para suporte do livro - Posição 44			
	PISO 2 - Capela	1		2.500\$00
	<u>Art.º. 45.º</u> - Cômoda de 5 gavetas, almofadadas, em lapidado, c/puxadores incorporados, provida de 1 fechadura numa gaveta			
	<u>DESENHO Nº 31</u> - Posição 45			
	PISO 2 - Sacristia	1		5.000\$00
	<u>Art.º. 46.º</u> - Cama de exames, estofada a napa, c/ cabeceira inclinável, c/base em tubo de aço, esmaltado, c/ ponteiros borracha			
	A Transportar			
	A transportar			795.765\$00

Este orçamento é válido até

A transportar

795.765\$00

Os preços propostos podem ser alterados se não forem encomendadas as quantidades que servirem de base ao nosso orçamento.

Os preços estabelecidos nas nossas propostas podem variar com eventuais oscilações dos materiais e mão de obra, não nos comprometendo a mantê-los se a escolha do cliente ultrapassar o prazo de validade indicado.

MOD. 100

po-559 : 0213

**altamira**

MÓVEIS DA BELA VISTA, LDA.

LISBOA 1

R. VIRIATO, 22-D TEL. 330824  
335898  
332844

LISBOA 2

R. DO OURO, 178 TEL. 321784  
321978

ESTORIL

CRUZ DE POVA TEL. 241170  
241062

ORÇAMENTO N.º 39/S/73-A

DATA 20/3/73

REFERÊNCIA	DISCRIMINAÇÃO	QUANT.	PREÇO	TOTAL
	Transporte			795.765\$00
	DESENHO N.º 32 - Posição 46			
	PISO 2 - Consulta e tratamento	1		1.500\$00
	Art.º. 47.º - Estante metálica c/vestiário provido de prateleiras e varão para cruzetas, c/2 cruzetas, prateleira amovível, um vão de portas de correr, pés terminais cromados, giratórios para nivelamento, portas revestidas a napa c/2 fechaduras-			
	DESENHO N.º 33 - Posição 47			
	PISO 2 - Consulta e tratamentos	1		4.200\$00
	Art.º. 48.º - Prateleiras em madeira de tola c/ 0,30 larg. x 2,5 cm espessura, c/prumos de tubo de ferro esmaltado c/ Ø 0,03 chumbadas no chão e à parede c/ espessamento de largura de cerca de 1;20m. e de 0,50			
	- Posição 48			
	A Transportar			

Este orçamento é válido até

A transportar ...

801.465\$00

Os preços propostos podem ser alterados se não forem encomendadas as quantidades que servirem de base ao nosso orçamento.

Os preços estabelecidos nas nossas propostas podem variar com eventuais oscilações dos materiais e mão de obra, não nos comprometendo a mantê-los se a aceitação do cliente ultrapassar o prazo de validade indicado.

altamira



MÓVEIS DA BELA VISTA, LDA.

LISBOA 1

R. VIMIATO, 23-D TEL. 530824  
535898  
532844

LISBOA 2

R. DO OURO, 178 TEL. 521784  
521978

ESTORIL

CRUZ DE POPA TEL. 241170  
241062

ORÇAMENTO N.º 39/s/73-A

DATA 20/3/73

REFERÊNCIA	DISCRIMINAÇÃO	QUANT.	PREÇO	TOTAL
	Transporte			801.465\$00
	PISO Armazém	36m.L.		
	PISO 2 - Despensa	6m.L.		
		42m.L.		21.000\$00
	<u>Art.º 49.º</u> - Móvel bar e T.V. c/portas almofadadas, de recolher na ilha- ga, c/ giros e corrediça, <u>DESENHO N.º 34</u> - Posição 49			
	PISO 2 - Sala comum	1		7.650\$00
	<u>Art.º 50.º</u> - Consola de madeira fixada à parede <u>DESENHO N.º 35</u> - Posição 50			
	PISO 2 - Sala comum	1		4.650\$00
	<u>Art.º 51.º</u> - Móvel aparador c/ 2,00 x 0,55 x x 0,85h c/4 portas, gavetas e prateleiras interiores e puxa- dores em madeira <u>DESENHO N.º 1J</u> - Posição 51			
	PISO 2 - Sala comum	1		8.750\$00
	<u>Art.º 52.º</u> - Mesa de casa jantar, extensível, c/ aumento de comprimento de 0,70, em 2 tábuas de guardar sob o tampo principal, c/pés a condizer c/Des. N.º 1J A Transportar			

Este orçamento é válido até

A transportar .....

843.515\$00

Os preços propostos podem ser alterados se não forem encomendadas as quantidades que servirem de base ao nosso orçamento.

Os preços estabelecidos nas nossas propostas podem variar com eventuais oscilações dos materiais e mão de obra, não nos comprometendo a mantê-los se a escolha do cliente ultrapassar o prazo de validade indicado.

MOD. 100

po-559 : 0215

**altamira**

MÓVEIS DA BELA VISTA, LDA.

LISBOA 1

R. VIRIATO, 23-D TEL. 530824  
533398  
532844

LISBOA 2

R. DO OURO, 178 TEL. 321784  
321978

ESTORIL

CRUZ DE POVA TEL. 241170  
241062

ORÇAMENTO N.º 39/S/73-A

DATA 20/3/73

REFERÊNCIA	DISCRIMINAÇÃO	QUANT.	PREÇO	TOTAL
	Transporte			843.515\$00
	<u>DESENHO N.º. 37</u> - Posição 52			
	PISO 2 - Sala comum	1		4.650\$00
	<u>Art.º. 53.º.</u> - Armário bengaleiro de madeira c/almofadas apostas sobre portas e ilhargas de contraplacado pintado a esmalte no exterior e interior das portas, c/prateleiras varão de latão, 6 cruzetas, suportes para guarda-chuvas e aparadeiras de zinco aplicadas no interior.			
	<u>DESENHO N.º. 38</u> - Posição 53			
	PISO 2 - Hall da Directora	1		8.450\$00
	<u>Art.º. 54.º.</u> - Guarda fato c/portas almofadadas, 6 gavetas interiores, 2 porvão, varão em ferro metalizado e pintado, 12 cruzetas			
	<u>DESENHO N.º. 39</u> - Posição 54			
	PISO 2 - Hall dos quartos de direcção	1		15.000\$00
	A Transportar			

Este orçamento é válido até

A transportar

871.615\$00

Os preços propostos podem ser alterados se não forem encomendadas as quantidades que serviram de base ao nosso orçamento.

Os preços estabelecidos nas nossas propostas podem variar com eventuais oscilações dos materiais e mão de obra, não nos comprometendo a mantê-los se a aceitação do cliente ultrapassar o prazo de validade indicado.

MOD. 100

po-559 : 0216



**altamira**

MÓVEIS DA BELA VISTA, LDA.

LISBOA 1

R. VERRATO, 23-D TEL. 530624  
535598  
532844

LISBOA 2

R. DO OURO, 178 TEL. 321784  
321975

ESTORIL

CRUZ DE POVA TEL. 241170  
241062

ORÇAMENTO N.º 39/s/73-A

DATA 20/3/73

REFERÊNCIA	DISCRIMINAÇÃO	QUANT.	PREÇO	TOTAL
	Transporte			871.615\$00
	<u>Art.º. 54º</u> - Guarda-fatos em madeira, c/1,34x x 0,60 x 1,78h, c/gavetas inte- riores, varão de latão, c/10 cruzetas			
	<u>DESENHO N.º 1K</u> - Posição 54			
	PISO 3 a 7 - Quarto auxiliar direcção	5	5.900\$00	29.500\$00
	<u>Art.º. 55º.</u> - Conjunto de 2 camas de solteiro constituído por:			
	a) - 2 camas individuais c/painel da cabe- ceira em palhinha, com aro em madeira c/medidas interiores 1,86 x 0,91			
	b) Estrado perfurado c/colchões de poliure- tano, c/molas espirais incorporadas			
	c) 2 travesseiros			
	d) 2 colchas executadas em tecido à base de 200\$00/mt. (pr.º. venda) c/larg. de 1,30m			
	<u>DESENHO N.º 1K</u> - Posição 55			
	PISO 2 - Quarto 2 camas	1		12.500\$00
	<u>Art.º. 56º</u> - Mesas de cabeceira em madeira c/1 gaveta na parte inferior, e vão na parte superior, c/0,55 x x 0,42 x 0,515h			
	A Transportar			

Este orçamento é válido até

913.615\$00

Os preços propostos podem ser alterados se não forem encomendadas as quantidades que serviram de base ao nosso orçamento.

Os preços estabelecidos nas nossas propostas podem variar com eventuais oscilações dos materiais e mão de obra, não nos comprometendo a mantê-los se a execução do cliente ultrapassar o prazo de validade indicado.

MOD. 100

po-559 : 0217

altamira



MÓVEIS DA BELA VISTA, LDA.

LISBOA 1

R. VIRIATO, 23-D TEL. 520924  
520900  
520944

LISBOA 2

R. DO OURO, 178 TEL. 321794  
321975

ESTORIL

CRUZ DE POVA TEL. 241170  
241062

ORÇAMENTO N.º 39/s/73-A

DATA 20/3/73

REFERÊNCIA	DISCRIMINAÇÃO	QUANT.	PREÇO	TOTAL
	Transporte			913.615\$00
	DESENHO N.º 1K - Posição 56			
	PISO 2 - Quarto de 2 camas	3	1.000\$00	3.000\$00
	Art.º. 57.º. - Cómoda em madeira, c/3 gavetões c/puxadores em madeira, c/1,00x x 0,50 x 0,81h			
	DESENHO N.º 1K - Posição 57			
	PISO 2 - Quarto de duas camas	1		2.850\$00
	Art.º. 58.º. - Cadeiras em mutene c/assento e costas estofadas a napa na base de 120\$00/mt. -(prç.º.venda)			
	DESENHO N.º 1B - Posição 58			
	PISO 2 - Quarto 2 camas	2		
	- Quarto pequeno	1		
	PISO 3 a 7 - Quartos	100		
	- Sala Polivalente	10		
		113	700\$00	79.100\$00
	Art.º. 59.º.- Mesa baixa redonda c/estrutura de madeira, tampo em aglomerado revestido a termolaminado			
	DESENHO N.º 42 - Posição 59			
	PISO 3 a 7 - Quartos	90	690\$00	62.100\$00
	A Transportar			

Este orçamento é válido até

1.060.665\$00

Os preços propostos podem ser alterados se não forem encomendadas as quantidades que servirem de base ao nosso orçamento.

Os preços estabelecidos nas nossas propostas podem variar com eventuais oscilações dos materiais e mão de obra, não nos comprometendo a mantê-los se a aceitação do cliente ultrapassar o prazo de validade indicado.

MOD. 100

po-559 : 0218

**altamira**

MÓVEIS DA BELA VISTA, LDA.

LISBOA 1

R. VISEU, 23-D TEL. 530824  
530898  
532844

LISBOA 2

R. DO OURO, 178 TEL. 321794  
321978

ESTORIL

CRUZ DE POVA TEL. 241170  
241062

ORÇAMENTO N.º 39/S/73-A

DATA 20/3/73

REFERÊNCIA	DISCRIMINAÇÃO	QUANT.	PREÇO	TOTAL
	Transporte			1.060,665\$00
	<u>Art.º. 60º</u> - Cama de casal, c/estrado perfurado, c/painel da cabeceira em palhinha c/aro em madeira, c/colchão de molas espirais envolvidas em poliuretano, e 2 almofadas			
	<u>DESENHO N.º 1K</u> - Posição 60			
PISO	2 - Quarto pequeno	1		4.980\$00
	<u>Art.º. 61º</u> - Mesa de cabeceira em madeira, c/1 gaveta na parte inferior, e 1 vão na parte superior, c/0,55 x 0,42 x 0,515h			
	<u>DESENHO N.º 1K</u> - Posição 61			
PISO	2 - Quarto pequeno	2	1.000\$00	2.000\$00
	<u>Art.º. 62º</u> - Cômoda em madeira, c/3 gavetões, c/puxadores em madeira, c/1,00x x 0,50 x 0,81h			
	<u>DESENHO N.º 1K</u> - Posição 62			
PISO	2 - Quarto pequeno	1		2.850\$00
	<u>Art.º. 63º</u> - Moldura em madeira, c/espelho de cristal, c/0,56 x 0,36h			
	A Transportar			

Este orçamento é válido até

1.070,495\$00

Os preços propostos podem ser alterados se não forem encomendadas as quantidades que serviram de base ao nosso orçamento.

Os preços estabelecidos nas nossas propostas podem variar com eventuais oscilações dos materiais e mão de obra, não nos comprometendo e mantê-los se a eccliação do cliente ultrapassar o prazo de validade indicado.

MOD. 100

po-559 : 0219

**altamira**

MÓVEIS DA BELA VISTA, LDA.

LISBOA 1

R. VIZIATO, 23-D TEL. 530824  
530898  
532844

LISBOA 2

R. DO OURO, 178 TEL. 321784  
321975

ESTORIL

CRUZ DE POVA TEL. 241170  
241062

ORÇAMENTO N.º 39/S/73-A

DATA 20/3/73

REFERÊNCIA	DISCRIMINAÇÃO	QUANT.	PREÇO	TOTAL
	Transporte			1.070.495\$00
	DESENHO N.º 1K - Posição 63			
	PISO 2 - Quarto pequeno	1		780\$00
	Art.º. 64.º. - Cama de casal, c/estrado perfurado, c/painel da cabeceira em palhinha c/aro em madeira, c/colchão de molas espirais envolvidas em poliuretano			
	DESENHO N.º 1K - Posição 64			
	PISO 2 - Quarto grande	1		4.980\$00
	Art.º. 65.º. - Mesa de cabeceira em madeira, c/ 1 gaveta na parte inferior e 1 vão na parte superior, c/0,55x x 0,42 x 0,515h			
	DESENHO N.º 1K - Posição 65			
	PISO 2 - Quarto grande	1		1.000\$00
	Art.º. 66.º. - Cômoda em madeira, c/3 gavetões c/puxadores em madeira, c/1,00x x 0,50 x 0,81h			
	DESENHO N.º 1K - Posição 66			
	PISO 2 - Quarto grande	1		2.850\$00
	A Transportar			

Este orçamento é válido até

1.080.105\$00

Os preços propostos podem ser alterados se não forem encomendadas as quantidades que servirem de base ao nosso orçamento.

Os preços estabelecidos nas nossas propostas podem variar com eventuais oscilações dos materiais e mão de obra, não nos comprometendo e mantê-los se a escolha do cliente ultrapassar o prazo de validade indicado.

**altamira**

MÓVEIS DA BELA VISTA, LDA.

LISBOA 1

R. VIRIATO, 23-D TEL: 330824  
335898  
332844

LISBOA 2

R. DO OURO, 17B TEL: 321794  
321975

ESTORIL

CRUZ DE POPA TEL: 241170  
241062

ORÇAMENTO N.º 39/s/73-A

DATA 20/3/73

REFERÊNCIA	DISCRIMINAÇÃO	QUANT.	PREÇO	TOTAL
	Transporte			1.080.105800
	<u>Art.º. 67.º.</u> - Tencador c/2 gavetas pequenas a condizer c/a cómoda do Des. N.º 1K - Posição 67			
PISO	2 - Quarto grande	1		2.250\$00
	<u>Art.º. 68.º.</u> - Moldura em madeira, c/espelho de cristal, c/0,56 x 0,76h			
	<u>DESENHO N.º 1K</u> - Posição 68			
PISO	2 - Quarto grande	1		
	- Hall directora	1		
		2	780\$00	1.560\$00
	<u>Art.º. 69.º.</u> - Banco estofado c/ precintas e espuma de poliuretano, revesti- do com napa na base de 120\$00/mt (prç.º. venda)			
	<u>DESENHO N.º 1C</u> - Posição 69			
PISO	2 - Quarto grande	1		1.000\$00
	<u>Art.º. 70.º.</u> - Cama divã em madeira c/estrado perfurado, c/colchão de molas espirais envolvidas em espuma de poliuretano, c/2 almofadas			
	A Transportar			

Este orçamento é válido até

1.084.915\$00

Os preços propostos podem ser alterados se não forem encomendadas as quantidades que serviram de base ao nosso orçamento.

Os preços estabelecidos nas nossas propostas podem variar com eventuais oscilações dos materiais e mão de obra, não nos comprometendo e mantê-los se a aceitação do cliente ultrapassar o prazo de validade indicado.

**altamira**

MÓVEIS DA BELA VISTA, LDA.

LISBOA 1

R. VIRIATO, 22-D TEL. 53 08 24  
53 28 98  
53 28 44

LISBOA 2

R. DO OURO, 178 TEL. 52 17 84  
52 19 75

ESTORIL

CRUZ DE POVA TEL. 24 11 70  
24 10 62

ORÇAMENTO N.º 39/S/73-A

DATA 20/3/73

REFERÊNCIA	DISCRIMINAÇÃO	QUANT.	PREÇO	TOTAL
	Transporte			1.084.915\$00
	em poliuretano c/ 0,91 x 0,30 x 0,28, revestimento das almofadas e cobertura para a cama a tecido à base de 150\$00/mt. (pré venda) e 1 almofada travesseiro c/0,60 x 0,40 x 0,20 em sumauma			
	DESENHO N.º 1L - Posição 70			
	PISO 3 a 7 - Quartos	95	4.500\$00	427.500\$00
	Art.º. 71.º. - Prateleira sanca de luz fluorescente c/1 lâmpada de 25W, de arranque instantâneo, vidro acrílico			
	DESENHO 47-A - Posição 71			
	PISO 3 a 7 - Quartos	95	1.600\$00	152.000\$00
	Art.º. 72.º. - Cômoda papeleira constituída na parte inferior por 1 corpo c/4 gavetas e na parte superior por 1 corpo c/porta de abater			
	DESENHO N.º. 1M - Posição 72			
	A Transportar			

Este orçamento é válido até

1.664.415\$00

Os preços propostos podem ser alterados se não forem encomendadas as quantidades que servirem de base ao nosso orçamento.

Os preços estabelecidos nas nossas propostas podem variar com eventuais oscilações dos materiais e mão de obra, não nos comprometendo a mantê-los se a aceitação do cliente ultrapassar o prazo de validade indicado.

**altamira**

MÓVEIS DA BELA VISTA, LDA.

LISBOA 1

R. VIRIATO, 23-D TEL. 520824  
525898  
522844

LISBOA 2

R. DO OURO, 178 TEL. 321784  
321975

ESTORIL

CRUZ DE POPA TEL. 241170  
241062

ORÇAMENTO N.º 39/S/73-A

DATA 20/3/73

REFERÊNCIA	DISCRIMINAÇÃO	QUANT.	PREÇO	TOTAL
	Transporte			1.664.415\$00
	PISO 3 a 7 - Quartos	100		
	- Sala polivalente	10		
		110	2.950\$00	324.500\$00
	<u>Art.º. 73º</u> - Guarda-fatos em madeira, c/ 1,34 x 0,60 x 1,78h, c/gavetas interiores, varão de latão, c/ 6 cruzetas			
	<u>DESENHO N.º 1K</u> - Posição 73			
	PISO 3 a 7 - Quartos	80	5.900\$ 00	472.000\$00
	<u>Art.º. 74º</u> .- Guarda-fatos em madeira, c/1 corpo, c/prateleira interior, varão de latão e 6 cruzetas, análogo ao n/Des. N.º 1K			
	- Posição 74			
	PISO 3 a 7 - Quartos	5	3.950\$00	19.750\$00
	<u>Art.º. 75º</u> .- Guarda-fatos Des.1K			
	- Posição 75			
	PISO 3 a 7 - Quartos	5	5.900\$00	29.500\$00
	<u>Art.º. 76º</u> .- Cama de casal c/estrado perfu- rado, c/painel da cabeceira em palhinha c/aro em madeira, c/ colchão de molas espirais envol- vidas em poliuretano, incluindo			
	A Transportar			

Este orçamento é válido até

2.510.165\$00

Os preços propostos podem ser alterados se não forem encomendadas as quantidades que servirem de base ao nosso orçamento.

Os preços estabelecidos nas nossas propostas podem variar com eventuais oscilações dos materiais e mão de obra, não nos comprometendo a mantê-los se a aceitação do cliente ultrapassar o prazo de validade indicado.

**altamira**

MÓVEIS DA BELA VISTA, LDA.

LISBOA 1

R. VIZIATO, 23-D TEL. 530824  
535898  
532844

LISBOA 2

R. DO OURO, 178 TEL. 321784  
321978

ESTORIL

CRUZ DE POPA TEL. 241170  
241062

ORÇAMENTO N.º 39/S/73-A

DATA 20/3/73

REFERÊNCIA	DISCRIMINAÇÃO	QUANT.	PREÇO	TOTAL
	Transporte			2.510.165\$00
	almofada-travessêiro			
	<u>DESENHO N.º 1K - Posição 76</u>			
	PISO 3 a 7 - Quarto auxiliar Direcção	5	4.980\$00	24.900\$00
	<u>Art.º. 77.º.</u> - Mesa de cabeceira em madeira, c/1 gaveta na parte inferior e 1 vão na parte superior, c/ 0,55 x 0,42 x 0,515h			
	<u>DESENHO N.º 1K - Posição 77</u>			
	PISO 3 a 7 - Quarto auxiliar Direcção	5	1.000\$00	5.000\$00
	<u>Art.º. 78.º.</u> - Mesa de ligação com espaldar de prateleiras superiores c/ tampo revestido a termolaminado			
	<u>DESENHO N.º 53 - Posição 78</u>			
	PISO 3 a 7 - Quartos	5	5.860\$00	29.300\$00
	<u>Art.º. 79.º.</u> - Prateleiras para aplicar no vão existente, sendo o mesmo forrado com tela vinílica (em substituição dos painéis arrincados e termolaminados) e respectivo varão de madeira c/			
	A Transportar			

Este orçamento é válido até

2.569.365\$00

Os preços propostos podem ser alterados se não forem encomendadas as quantidades que servirem de base ao nosso orçamento.

Os preços estabelecidos nas nossas propostas podem variar com eventuais oscilações dos materiais e mão de obra, não nos comprometendo a mantê-los se a escolha do cliente ultrapassar o prazo de validade indicado.

MOD. 100

po-559 : 0224



**altamira**

MÓVEIS DA BELA VISTA, LDA.

LISBOA 1

R. VIRIATO, 28-O TEL. 530824  
530898  
532844

LISBOA 2

R. DO OURO, 178 TEL. 321794  
321975

ESTORIL

CRUZ DE POVA TEL. 241170  
241062

ORÇAMENTO N.º 39/S/73-A

DATA 20/3/73

REFERÊNCIA	DISCRIMINAÇÃO	QUANT.	PREÇO	TOTAL
	Transporte argolas e suportes, levando uma régua de madeira a todo o comprimento do vão e janela - Posição 79			2.569.365\$00
PISO 3 a 7 - Quartos	Art.º. 80º. - Armário e régua de remate, varões e argolas, acabamentos no mesmo género da anterior - Posição 80	85	5.500\$00	467.500\$00
PISOS 3 a 7 - Quartos	Art.º. 81º. - Cabide constituídos por régua e prateleiras fixadas à parede c/ espelho de 6mm, com aresta e 5 suportes de roupa de alumínio anodizado	10	5.500\$00	55.000\$00
PISO 3 a 7 - Antecâmara dos quartos	DESENHO 57 - Posição 82 Art.º. 82º. - Armário de rouparia, de 2 portas c/prateleiras amovíveis, fornado a termolaminado	95	780\$00	74.100\$00
PISO 3 a 7 - tratamento de roupa	DESENHO Nº 58 - Posição 83	5	5.500\$00	27.500\$00
	A Transportar			

Este orçamento é válido até

3.193.465\$00

Os preços propostos podem ser alterados se não forem encomendadas as quantidades que servirem de base ao nosso orçamento.

Os preços estabelecidos nas nossas propostas podem variar com eventuais oscilações dos materiais e mão de obra, não nos comprometendo a mantê-los se a aceitação do cliente ultrapassar o prazo de validade indicado.

**altamira**

MÓVEIS DA BELA VISTA, LDA.

LISBOA 1

R. VIRIATO, 22-D TEL. 53 09 24  
53 53 98  
53 28 44

LISBOA 2

R. DO OURO, 178 TEL. 22 17 94  
22 19 75

ESTORIL

CRUZ DE POVA TEL. 24 11 70  
24 10 62

ORÇAMENTO N.º 39/S/73-A

DATA 20/3/73

REFERÊNCIA	DISCRIMINAÇÃO	QUANT.	PREÇO	TOTAL
	Transporte			3.193.465\$00
	Art.º. 83.º. Armário análogo ao anterior c/5 elementos			
	<u>DESENHO N.º 58 - Posição 84</u>			
	PISO 3 a 7 - Rouparia	5	13.750\$00	68.750\$00
	Art.º. 84.º. - Armário de parede c/prateleira interior, provido de fechadura inteiramente revestido a termo-laminado			
	<u>DESENHO N.º. 58 - Posição 85</u>			
	PISO 3 a 7 - Tratamento de roupas	5	3.150\$00	15.750\$00
	Art.º. 85.º. - Mesa de biblioteca em madeira maciça c/0,06 de espessura, colada sobre aglomerado de madeira c/réguas à vista, sem enca-beço			
	<u>DESENHO N.º. 59 - Posição 86</u>			
	PISO 2 - Biblioteca	1		5.500\$00

Este orçamento é válido até

A TRANSPORTAR

3.283.465\$00

Os preços propostos podem ser alterados se não forem encomendadas as quantidades que servirem de base ao nosso orçamento.

Os preços estabelecidos nas nossas propostas podem variar com eventuais oscilações dos materiais e mão de obra, não nos comprometendo a mantê-los se a aceitação do cliente ultrapassar o prazo de validade indicado.

**altamira**

MÓVEIS DA BELA VISTA, LDA.

LISBOA 1

R. VÍRIATO, 28-D TEL. 330824  
335898  
332844

LISBOA 2

R. DO OURO, 178 TEL. 321794  
321878

ESTORIL

CRUZ DE POPA TEL. 241170  
241062

ORÇAMENTO N.º

DATA

MÉDIAS/LS

REFERÊNCIA	DISCRIMINAÇÃO	QUANT.	PREÇO	TOTAL
	<u>CAPÍTULO II</u> Transporte			3.283.465\$00
	<u>DECORAÇÃO</u>			
	Artº 1º- Cortinas de tecido acrílico translucido c/ 3,00m. de largura, à base de 120\$00/metro, com panejamento triplo do vão incluindo calhas brancas esmaltadas, suspensões de nylon e comandos de cordão de terylene com pesos nos extremos.			
PISO	1- Refeitório			
	2 de 1,80x2,80alt.	m2 10,08	1.450\$	2.900\$00
	4 de 3,00x2,80	m2 33,60	1.870\$	7.480\$00
	1 de 2,00x2,80	m2 5,60		1.450\$00
	- Dormitório criadas			
	2 de 2,00x1,50	m2 6,00	960\$	1.920\$00
	- Refeitório do Pessoal			
	1 de 1,80x1,50	m2 2,70		960\$00
	1 de 1,50x1,50	m2 2,25		1.130\$00
PISO	2- Sala de convívio			
	5 de 3,00x2,80	m2 42,00	1.870\$	9.350\$00
	1 de 2,00x2,80	m2 5,60		1.450\$00
	1 de 1,80x2,80	m2 5,04		1.450\$00

Este orçamento é válido até

A Transportar

3.311.555\$00

Os preços propostos podem ser alterados se não forem encomendadas as quantidades que servirem de base ao nosso orçamento.

Os preços estabelecidos nas nossas propostas podem variar com eventuais oscilações dos materiais e mão de obra, não nos comprometendo e mantê-los se a solicitação do cliente ultrapassar o prazo de validade indicado.

MOD. 100

po-559 : 0227

altamira



MÓVEIS DA BELA VISTA, LDA.

LISBOA 1

R. VIRIATO, 28-O TEL. 53 08 24  
53 58 98  
53 28 44

LISBOA 2

R. DO OURO, 178 TEL. 52 17 94  
52 18 78

ESTORIL

CRUZ DE POVA TEL. 24 11 70  
24 10 62

ORÇAMENTO N.º

DATA

NDIAS/AS

REFERÊNCIA	DISCRIMINAÇÃO	QUANT.	PREÇO	TOTAL
	(cont...)			
	Transporte			3.311.555\$00
	- Biblioteca			
	1 de 1,20x2,80	m2 3,36		1.450\$00
	1 de 3,00x2,80	m2 8,40		1.870\$00
	- Escritório			
	1 de 3,00x2,80	m2 8,40		1.870\$00
	- Sala de receber			
	1 de 3,00x2,80	m2 8,40		1.870\$00
	- Sala de espera			
	1 de 3,00x2,80	m2 8,40		1.870\$00
	- Quartos			
	3 de 2,20x1,50	m2 9,90	960\$	2.880\$00
	- Sala comum			
	1 de 2,00x3,00	m2 6,00		1.840\$00
	1 de 2,50x3,00	m2 7,5		1.730\$00
	- Consultório e tratamentos			
	1 de 1,20x1,50	m2 1,8		1.130\$00
	- Sacristia			
	1 de 1,80x1,50	m2 2,70		960\$00
	1 de 1,20x1,50	m2 1,80		1.450\$00
	- Capela			
	2 de 1,20x2,00	m2 4,80		2.100\$00
	- Quartos			
	100 de 1,20x1,50	m2 180,00	1.130\$	113.000\$00
	PISOS 3 a 7			

Este orçamento é válido até

A Transportar

3.445.575\$00

Os preços propostos podem ser alterados se não forem encomendadas as quantidades que serviram de base ao nosso orçamento.

Os preços estabelecidos nas nossas propostas podem variar com eventuais oscilações dos materiais e mão de obra, não nos comprometendo a mantê-los se a escolha do cliente ultrapassar o prazo de validade indicado.

altamira



MÓVEIS DA BELA VISTA, LDA.

LISBOA 1

R. VIREATO, 23-D TEL. 530824  
535898  
532844

LISBOA 2

R. DO OURO, 178 TEL. 521784  
521978

ESTORIL

CRUZ DE POVA TEL. 241170  
241062

ORÇAMENTO N.º

DATA

REFERÊNCIA	DISCRIMINAÇÃO	QUANT.	PREÇO	TOTAL
(cont....)	Transporte			3.445.575\$00
	- Corredores			
	15 de 2,00 x 2,50	75,00	1.390\$00	20.850\$00
	- Sala polivalente			
	5 de 3,00 x 2,50	37,50	1.730\$00	8.650\$00
	Arredondamento	474,43m <sup>2</sup>		
		0,07		
		474,50		
	<u>Artº. 2º</u> - Cortinas de tecido de algodão e fibra à base de 100\$00/mt. com panejamento duplo do vão incluindo argolas de madeira varões identicos aos desenhados para os quartos e com comando por cordão e borla.			
	- Mesma distribuição do artigo anterior	474,50m <sup>2</sup>		234.750\$00
	<u>Artº. 3º.</u> - Alcatifa de feltro de nylon Tapisson 200 assente inteiramente colada.			
PISO 2	- Sala de convívio			
	12,00 x 9,00	m <sup>2</sup> 108,00		20.520\$00
	- Escritório			
	3,30 x 4,50	m <sup>2</sup> 14,85		2.821\$50

Este orçamento é válido até

A Transportar

3.733.166\$50

Os preços propostos podem ser alterados se não forem encomendadas as quantidades que serviram de base ao nosso orçamento.

Os preços estabelecidos nas nossas propostas podem variar com eventuais oscilações dos materiais e mão de obra, não nos comprometendo a mantê-los se a escolha do cliente ultrapassar o prazo de validade indicado.

**altamira**

MÓVEIS DA BELA VISTA, LDA.

LÍBROA 1

R. VIRIATO, 28-D TEL. 330824  
335898  
332844

LÍBROA 2

R. DO OURO, 178 TEL. 321794  
321979

ESTORIL

CRUZ DE POVA TEL. 241170  
241062

ORÇAMENTO N.º

DATA

MÉDIAS/AS

REFERÊNCIA	DISCRIMINAÇÃO	QUANT.	PREÇO	TOTAL
(cont....)	Transporte			8.733.166\$50
	- Sala de espera			
	3,50x4,50	15,75 m2		2.992\$50
	- Sala de receber			
	3,00x4,50	13,50 m2		2.565\$00
	- Capela e Sacristia			
	7,00x7,00	49,00 m2		9.310\$00
	- Sala comum			
	4,00x7,00	28,00 m2		5.320\$00
	- Quarto			
	9,00x5,00	45,00 m2		8.550\$00
		274,10 m2		
	<u>Artº 4º</u> - Tapetes de borracha e alumínio			
	tipo matador com abas.			
PISO - 1	- Refeitório			
	2 de 1,00x1,00	m2 4,00	1.250\$	2.500\$00
PISO - 2	- Entrada Directora			
	1 de 1,00x1,00	m2 1,00		1.250\$00
	- Entrada Principal			
	1 de 2,50x1,50	m2 3,75		4.687\$50
		6,75 m2		

Este orçamento é válido até

A Transportar

3.770.341\$50

Os preços propostos podem ser alterados se não forem encomendadas as quantidades que servirem de base ao nosso orçamento.

Os preços estabelecidos nas nossas propostas podem variar com eventuais oscilações dos materiais e mão de obra, não nos comprometendo e mantê-los se a aceitação do cliente ultrapassar o prazo de validade indicado.

altamira



MÓVEIS DA BELA VISTA, LDA.

LISBOA 1

R. VIRIATO, 23-D TEL. 530824  
535898  
532844

LISBOA 2

R. DO OURO, 178 TEL. 821784  
821878

ESTORIL

CRUZ DE POVA TEL. 241170  
241062

ORÇAMENTO N.º

DATA

MDIAS/AS

REFERÊNCIA	DISCRIMINAÇÃO	QUANT.	PREÇO	TOTAL
	Cont... ) Transporte			3.770.341\$50
	Artº 5º - Tapetes de 18 debruados Meraklon			
PISO 2 - Quartos	7 de 1,20x1,00	m2 8,40	240\$	2.016\$00
PISO 3 a 7-Quartos	10 de 1,20x1,00	m2 12,00	240\$	2.400\$00
	95 de 1,50x1,50	m2 213,75	450\$	42.750\$00
	-Sala Polivalente			
	5 de 2,00x3,50	m2 35,00	1.400\$	7.000\$00
		241,15m2		
	Artº 6º - Quadros constituídos por uma moldura lacada com 0,025m. de vista, vidro com cerca de 0,60x0,90m., incluindo uma estampa de litografia na base de 300\$00. (A escolher na base prevista)			
PISO 2 - Habitação da Directora		m2 5	750\$	3.750\$00
	- Sala de espera	m2 2	750\$	1.500\$00
	- Sala de receber	m2 2	750\$	1.500\$00
	- Escritório	m2 1	750\$	750\$00
	- Sala de convívio	m2 3	750\$	2.250\$00

Este orçamento é válido até

A Transportar

3.833.921\$50

Os preços propostos podem ser alterados se não forem encomendadas as quantidades que serviram de base ao nosso orçamento.

Os preços estabelecidos nas nossas propostas podem variar com eventuais oscilações dos materiais e mão de obra, não nos comprometendo a mantê-los se a solicitação do cliente ultrapassar o prazo de validade indicado.

**altamira**

MÓVEIS DA BELA VISTA, LDA.

LISBOA 1

R. VIRIATO, 28-D TEL. 330824  
335898  
332844

LISBOA 2

R. DO OURO, 178 TEL. 321794  
321978

ESTORIL

CRUZ DE POVA TEL. 241170  
241062

ORÇAMENTO N.º

DATA

DIAS/AS

REFERÊNCIA	DISCRIMINAÇÃO	QUANT.	PREÇO	TOTAL
(cont....)	Transporte			3.833.921\$50
	PISO 3 a 7 - Quartos	m2 95	750\$	71.250\$00
	- Sala Polivalente	m2 10	750\$	7.500\$00
	- Corredores	m2 25	750\$	18.750\$00
		m2 143		
	<u>Artº 7º</u> - Tela vinilica elástica colada às paredes na parte posterior das camas dos quartos.			
	PISO 3 a 7 - Quartos			
	90x9,00m2 -	m2 810,00		85.050\$00
	- Quartos de 2 camas			
	5x 18,00m2	m2 90,00		9.450\$00
		m2 900,00		
	<u>CAPITULO III</u>			
	<u>EQUIPAMENTO</u>			
	<u>Artº 1º</u> - Armário farmácia com porta em tpm laminado nas duas faces colado sobre aglomerado de madeira de 0,022m. de espessura com fundo e ilhargas de madeira, duas prateleiras de vidro de 6mm. amovíveis			

Este orçamento é válido até

A Transportar

4.025.921\$50

Os preços propostos podem ser alterados se não forem encomendadas as quantidades que servirem de base ao nosso orçamento.

Os preços estabelecidos nas nossas propostas podem variar com eventuais oscilações dos materiais e mão de obra, não nos comprometendo e mantê-los se a aceitação do cliente ultrapassar o prazo de validade indicado.



**altamira**

MÓVEIS DA BELA VISTA, LDA.

LISBOA 1

R. VIRIATO, 23-D TEL: 52 08 24  
52 58 98  
52 28 44

LISBOA 2

R. DO OURO, 175 TEL: 22 17 94  
22 18 78

ESTORIL

CRUZ DE POPA TEL: 24 11 70  
24 10 62

ORÇAMENTO N.º

DATA

REFERÊNCIA	DISCRIMINAÇÃO	QUANT.	PREÇO	TOTAL
(cont....)	Transporte			4.025.921\$50
	com dobradiças de mola, adaptado aos vãos existentes nos quartos de banho com cerca de 0,60x0,80m.			
PISOS 3 a 7 - Quartos de banho	Artº 2º - Espelhos de 0,75x0,75m. incluindo na parte superior armadura fluorescente idêntica aos apliques da entrada dos quartos mas com acrílico também na parte superior c/0,75m. de largura e na parte inferior 2 régua formando 2 forradas inteiramente a termolaminado com cerca de 0,15x0,15m. de comprimento.	95	1.150\$	109.250\$00
PISO 2 - Habitação Directora		1	1.100\$	1.100\$00
PISOS 3 a 7 - Quartos		95	1.100\$	104.500\$00
		96		
	Artº 3º - Espelho análogo ao anterior sem prateleira			
PISO 2 - Quarto de banho de serviço		3	1.000\$	3.000\$00
	- sacristia	1		1.000\$00
PISO 3 a 7 - Quarto de banho de serviço		5	1.000\$	5.000\$00
		9		

Este orçamento é válido até

A Transportar

4.249.771\$50

Os preços propostos podem ser alterados se não forem encomendadas as quantidades que serviram de base ao nosso orçamento.

Os preços estabelecidos nas nossas propostas podem variar com eventuais oscilações dos materiais e mão de obra, não nos comprometendo e mantê-los se a aceitação do cliente ultrapassar o prazo de validade indicado.

altamira



MÓVEIS DA BELA VISTA, LDA.

LISBOA 1

R. VIRIATO, 22-D TEL. 53 08 24  
53 53 98  
53 28 44

LISBOA 2

R. DO OURO, 175 TEL. 82 17 84  
82 19 78

ESTORIL

CRUZ DE POVA TEL. 24 11 70  
24 10 62

ORÇAMENTO N.º

DATA

MEIAS/AS

REFERÊNCIA	DISCRIMINAÇÃO	QUANT.	PREÇO	TOTAL
(cont....)	Transporte			4.249.771\$50
	<u>Artº 4º - Toalheiros tipo Sonafi c/0,50m.</u>			
PISO 1		8		
PISO 2		8		
PISO 3 a 7		200		
		216	100\$	21.600\$00
	<u>Artº 5º- Toalheiros de argola tipo Sonafi.</u>			
PISO 2		1		
PISO 3 a 7		125		
		126		8.820\$00
	<u>Artº 6º - Porta rolos de latão cromado c/ tampa.</u>			
PISO 1		2		
PISO 2		5		
PISO 3 a 7		95		
		102	100\$	10.200\$00
	<u>Artº 7º- Cortina de plásticos c/ o desenvolvi- mento de cerca de 0,90+0,90x2,00m. de altura, c/ calha de alumínio anodizado rodízios de plástico e sus- pensão de tubo de alumínio anodizado</u>			

Este orçamento é válido até

A Transportar

4.290.391\$50

Os preços propostos podem ser alterados se não forem encomendadas as quantidades que serviram de base ao nosso orçamento.

Os preços estabelecidos nas nossas propostas podem variar com eventuais oscilações dos materiais e mão de obra, não nos comprometendo e mantê-los se a aceitação do cliente ultrapassar o prazo de validade indicado.

**altamira**

MÓVEIS DA BELA VISTA, LDA.

LIMBOA 1

R. VIRIATO, 23-D TEL. 330824  
335898  
332844

LIMBOA 2

R. DO OURO, 178 TEL. 321784  
321978

ESTORIL

CRUZ DE POPA TEL. 241170  
241062

ORÇAMENTO N.º

DATA

DIAS/AS

REFERÊNCIA	DISCRIMINAÇÃO	QUANT.	PREÇO	TOTAL
(cont....)	Transporte			4.290.391\$50
	de 0,02m. fixado ao tecto e li- gando no ângulo da calha.			
	PISO 3 a 7 - Quartos de banho	90	1.020\$	91.800\$00
	<u>Artº 8º</u> - Cortina de plásticos/ o desen- volvimento de cerca de 1,70x2,00 m. de altura com tubo de alumínio anodizado fixado entre paredes e rodízios plásticos.			
	PISO 2 - Quartos de banho	2		
	PISO 3 a 7 - Quartos de banho	5	950\$	6.650\$00
		7		

Este orçamento é válido até

A Transportar

4.388.841\$50

Os preços propostos podem ser alterados se não forem encomendadas as quantidades que serviram de base ao nosso orçamento.

Os preços estabelecidos nas nossas propostas podem variar com eventuais oscilações dos materiais e mão de obra, não nos comprometendo a mantê-los se a aceitação do cliente ultrapassar o prazo de validade indicado.

MOD. 100

po-559 : 0235

**altamira**

MÓVEIS DA BELA VISTA, LDA.

LISBOA 1

R. VIRIATO, 23-D TEL. 550824  
555898  
552844

LISBOA 2

R. DO OURO, 17B TEL. 821794  
821978

ESTORIL

CRUZ DE POPA TEL. 241170  
241062

ORÇAMENTO N.º 39/3/73-A

DATA 20/3/73

REFERÊNCIA	DISCRIMINAÇÃO	QUANT.	PREÇO	TOTAL
	Transportar			4.388.841\$50
	<u>CAPITULO IV</u>			
	<u>ILUMINAÇÃO</u>			
	<u>Art.º. 1.º. - Armaduras fluorescentes c/ 2 lâmpadas de 40W com balastros e suportes, c/arranque normal, base pintada e difusor moldado em acrílico opalino, c/ 1,27 x 0,23, incluindo montagem no local</u>			
PISO 1	1 - Refeitório	25		
PISO 1	1 - Self-Service	6		
PISO 2	2 - Sala de convívio	8		
	- Biblioteca	2		
	- Escritório	2		
	- Sala de Receber	2		
	- Sala de Espera	2		
	- Entrada e Hall corredor	13		
	- Capela	6		
	- Sacristia	1		
	- Consulta e Tratamento	2		
	- Hall Directora	2		
	A Transportar			4.388.841\$50

Este orçamento é válido até

Os preços propostos podem ser alterados se não forem encomendadas as quantidades que serviram de base ao nosso orçamento.

Os preços estabelecidos nas nossas propostas podem variar com eventuais oscilações dos materiais e mão de obra, não nos comprometendo a mantê-los se a aceitação do cliente ultrapassar o prazo de validade indicado.

MOD. 100

po-559 : 0236

altamira



MÓVEIS DA BELA VISTA, LDA.

## LISBOA 1

R. VIZIATO, 23-D TEL. 530824  
530898  
532844

## LISBOA 2

R. DO OURO, 178 TEL. 321794  
321878

## ESTORIL

CRUZ DE POVA TEL. 241170  
241062

ORÇAMENTO N.º 39/S/73-A

DATA 20/3/73

REFERÊNCIA	DISCRIMINAÇÃO	QUANT.	PREÇO	TOTAL
	Transporte			4.388.841\$50
PISO 2	- Sala comum	2		
	- Quartos e Hall	4		
PISO 3 a 7	- Corredores	30		
	- Quartos	95		
	- Sala Polivalente	10		
		212	930\$00	197.160\$00
	<u>Art.º 2º.</u> - Apliques c/2 lâmpadas incandescentes de 40W, c/caixa metálica pintada c/ 0,35 x 0,23 e difusor moldado em acrílico opalino, incluindo montagem no local			
PISO 1	- Refeitório	8		
	- Caixa de escada	2		
	- Corredor	4		
PISO 2	- Corredor	3		
	- Caixa de escada	2		
	- Sala de convívio	8		
	- Sala de receber	1		
	- Sala de espera	2		
	A Transportar			4.586.001\$50

Este orçamento é válido até

Os preços propostos podem ser alterados se não forem encomendadas as quantidades que serviram de base ao nosso orçamento.

Os preços estabelecidos nas nossas propostas podem variar com eventuais oscilações dos materiais e mão de obra, não nos comprometendo a mantê-los se a aceitação do cliente ultrapassar o prazo de validade indicado.

**altamira**

MÓVEIS DA BELA VISTA, LDA.

LISBOA 1

R. VIZIATO, 23-D TEL. 530824  
535898  
532844

LISBOA 2

R. DO OURO, 178 TEL. 321784  
321975

ESTORIL

CRUZ DE POVA TEL. 241170  
241062

ORÇAMENTO N.º 39/S/73-A

DATA 20/3/73

REFERÊNCIA	DISCRIMINAÇÃO	QUANT.	PREÇO	TOTAL
	Transporte			4.586.001\$50
	PISO 3 a 7 - Corredores	40		
	- Caixa de escada	10		
	- Antecâmara dos quartos	120		
		200	380\$00	76.000\$00
	Art.º. 3º - Candeeiros de mesa com base torneada lacada com cerca de 0,40m. de altura, incluindo abat-jour de 0,25 x 0,35 cilíndrico em tela tecido e galão e c/ 2 lâmpadas incandescentes de 40W, tomada e interruptor			
	PISO 2 - Sala de convívio	5		
	- Escritório	1		
	- Sala de receber	2		
	- Sala de espera	2		
	- Sala comum	1		
	- Quartos	6		
	PISO 3 a 7 - Sala polivalente	10		
		27	1.150\$00	31.050\$00
	Arredondamento			\$50
				4.693.052\$00
	SÃO: QUATRO MILHÕES, SEISCENTOS E NOVENTA E TRÊS MIL E CINQUENTA E DOIS ESCUDOS			

Este orçamento é válido até

Os preços propostos podem ser alterados se não forem encomendadas as quantidades que servirem de base ao nosso orçamento.

Os preços estabelecidos nas nossas propostas podem variar com eventuais oscilações dos materiais e mão de obra, não nos comprometendo a mantê-los se a selecção do cliente ultrapassar o prazo de validade indicado.

MOD. 100

po-559 : 0238

**altamira**

MÓVEIS DA BELA VISTA, LDA.

LISBOA 1

R. VIRIATO, 23-D TEL. 53 09 24  
53 53 98  
53 28 44

LISBOA 2

R. DO OURO, 178 TEL. 32 17 94  
32 19 75

ESTORIL

CRUZ DE POVA TEL. 24 11 70  
24 10 62

ORÇAMENTO N.º 39/S/73-A

DATA 20/3/73

REFERÊNCIA	DISCRIMINAÇÃO	QUANT.	PREÇO	TOTAL
	<u>RESUMO</u>			
	CAPITULO 1 - Mobiliário			3.283.465\$00
	CAPITULO 2 - Decoração			742.456\$50
	CAPITULO 3 - Equipamento			362.920\$00
	CAPITULO 4 - Iluminação			304.210\$00
				4.693.051\$50
	Arredondamento			\$50
				4.693.052\$00

Este orçamento é válido até

Os preços propostos podem ser alterados se não forem encomendadas as quantidades que serviram de base ao nosso orçamento.

Os preços estabelecidos nas nossas propostas podem variar com eventuais oscilações dos materiais e mão de obra, não nos comprometendo a mantê-los se a aceitação do cliente ultrapassar o prazo de validade indicado.

altamira



MÓVEIS DA BELA VISTA, LDA.

**LISBOA-1**  
 R. VIMIATO, 23-D TEL. 22 09 24  
 22 28 44  
 22 22 88

**LISBOA-2**  
 R. DO OURO, 179 TEL. 22 17 24  
 22 16 76

**ESTORIL**  
 CRUZ DE POVA TEL. 24 11 70  
 24 10 82

*Handwritten signature and initials*

6-7  
*Handwritten signature*

À  
 Direcção Geral das Construções Escolares  
 Direcção das Instalações Universitárias  
 Residência Universitária Feminina  
 Porto

*Handwritten signature*

Exmos. Senhores

Em conformidade com as alíneas, a) b) c) d) e) do Artigo 6º junto enviamos os seguintes documentos:

- a) - fotocópia notarial da reforma total do pacto Social e alteração do mesmo  
 - certidão do Registo Comercial  
 - certidão passada pela Secção de Finanças em como não estamos em dívida à Fazenda Pública Nacional.
- b) - Garantia bancária a favor da Direcção Geral das Construções Escolares ao valor de 105.625\$00.
- c) - Declaração do prazo de execução
- d) - Fotocópia comprovativa do pagamento da C. Industrial do ano de 1971
- e) - Certidão cadastral passada pela Secretária Geral do Ministério das Obras Públicas  
 - Pequena relação de alguns trabalhos executados pela n/ firma

U.P. PORTO & arquivo



## Reforma total do facto social:

Em sete de Junho de mil novecentos sessenta e um, nesta cidade de Lisboa e no decimo Quarto Cartório Notarial a meu cargo, perante mim, licenciado José de Alreu, Notário deste concelho, compareceram como outorgantes: Ds. Henrique Maria Tavares Guimarães e Euidio da Silva Baptista, casados, gerentes comerciais, residentes nesta cidade, na Rua de São Bernardo, numero quarenta e um, ambos outorgando em representação da sociedade comercial por quotas de responsabilidade limitada, sob a denominação de "Móveis da Bela Vista, Limitada", com sede na Cruz de Sopa, Alcabideche, concelho de Cascais, como seus sócios gerentes, como verifiquei e certifiquei por conhecimento directo, especialmente nomeados para este acto, conforme deliberação da respectiva assembleia geral extraordinaria, realizada em seis de Maio findo, e cuja publicação da acta respectiva, extraída outrem, neste Cartório, fica arquivada, nos termos e para os efeitos legais, como parte integrante desta escritura.

Instrumento nº 1 - Por escritura lavrada hoje neste Cartório a fls. 24 do livro de notas 3.487, José Maria Cruz de Carvalho adiu a sua quota de 10.000 R\$ que formava esta sociedade, a António Baptista.

Lisboa, 21 de Dezembro de 1962.

O Notário,

*[Handwritten signatures and initials]* 6-7 d<sup>2</sup>

559-376

Verifiquei pelo meu conhecimento pessoal a identidade dos outorgantes. E por eles foi dito: Que, a sociedade, sua representada, "Móveis da Bela Vista, Limitada", foi constituída por escritura de quatro de Setembro de mil novecentos e cinquenta e um, lavrada nas notas do Primeiro Cartório Notarial desta cidade, então a cargo do Notário Sr. Faço Viana, sendo o seu capital, integralmente realizado, de duzentos e quarenta mil escudos. Que, em conformidade com o deliberado na referida sessão da assembleia geral da mesma sociedade, vem, pela presente escritura, remodelar internamente o respectivo facto social, nos termos constantes da referida pública-forma, como segue: —

Primeiro. A sociedade mantém a denominação de "Móveis da Bela Vista, Limitada"; têm a sua sede em Lisboa e estabelecimento principal na Rua Viciato, número vinte e três-D, Fábrica na Cruz de Boga, Alcabideche, concelho de Cascais e salas de exposição e vendas na Estrada Marginal, Lote um, Loja três, em Cascais. Segundo. O seu início conta-se desde quatro de Setembro de mil nove-

~~concepção~~  
~~matéria~~

Ed 3  
 6-7

centos e cinquenta e um e a sua duração é por tempo indeterminado. Terceiro. Objeto social é a industria de mercenaria e carpintaria mecânica, e o commercio dos respectivos artigos, podendo, no entanto, por deliberação da maioria do capital social, dedicar-se a qualquer outro ramo de commercio ou industria. Quarto. O capital social é de duzentos e quarenta mil esudos e corresponde á somma das quotas dos socios, que são as seguintes: António Baptista, cento e dezasseis mil esudos, Romão Monteiro Sintão, trinta mil esudos; Dr. Henrique Maria Tavares Guimarães, vinte e seis mil esudos; Dr. Euclido da Silva Baptista, vinte e dois mil esudos; Dr. Manuel Maria Vieira da Fonseca, vinte mil esudos; Dr. Nuno Maria Caldeira Castel Branco Condoril, dezasseis mil esudos e José Maria Cruz do Carvalho, dez mil esudos. Parágrafo único - O capital está integralmente realizado e representado nos valores constantes da escritura. Quinto. Não são exigidas prestações suplementares, mas os socios

arquivo  
 central

podem fazer a caixa social os supérfluos  
 de que ela carecer, nas condições que foram  
 acordadas e que constam da respectiva  
 acta. Sexto- O socio que quizer pedir a sua  
 quota terá de a oferecer, previamente,  
 em cartas registadas com aviso de recepção  
 à sociedade e aos restantes, sendo aquella  
 em primeiro lugar e estes em segundo, e  
 na proporção das que já fornecerem, o di-  
 reito de a adquirir pelo valor do ultimo  
 balanco geral aprovado, acrescido da parte  
 correspondente no fundo de reserva e outros  
 fundos que a sociedade tenha constituído.  
 Parágrafo unico- Se a sociedade e os socios  
 declararem não pretender a quota alienan-  
 da, ou não responderem por igual via,  
 dentro do prazo de trinta dias a contar  
 da recepção do oferecimento, poderá entrar  
 a quota por livremente cedida a estranhos.  
 Setimo- As assembleias gerais, quando  
 devam reunir e a lei não prescrever ou-  
 tras formalidades, serão convocadas por  
 cartas registadas, com aviso de recepção,  
 dirigidas aos socios com a antecedência  
 minima de oito dias, indicando sempre

o fim da reunião. O Lavo. A gerencia será exercida pelos sócios senhores António Baptista, Romão Monteiro Pintão, Sr. Henrique Maria Favares Guimarães, Sr. Euclides da Silva Baptista, Sr. Manuel Maria Vieira da Fonseca e Sr. Manoel Maria Caldeira Castel Branco Cordovil, que desde já são nomeados gerentes, com dispensa de caução parágrafo primeiro. Por deliberação da maioria do capital social, constante de acta, podem ser nomeados e exonerados outros gerentes, mesmo que não gozarem a qualidade de sócios. Parágrafo segundo. Para a sociedade ficar obrigada e indeluzível que em seu nome assinem conjuntamente dois sócios gerentes, devendo um deles ser qualquer dos senhores António Baptista, Sr. Henrique <sup>Maria</sup> Favares Guimarães, Sr. Euclides da Silva Baptista e Sr. Manuel Maria Vieira da Fonseca. Parágrafo terceiro. Aos gerentes é expressamente proibido obrigar a sociedade em actos e contratos que não respeitem ao respectivo negócio, tais como abonações, fianças, letras de favor e outros semelhantes, sob pena

~~Luís de~~  
~~António~~

26  
 67

de o infractor ser responsável para com a sociedade das infracções cometidas. No dia trinta e um de dezembro de cada ano dar-se-á o balanço geral que deverá estar concluído e aprovado nos noventa dias subsequentes. Parágrafo único - Os lucros líquidos, depois de deduzidas cinco por cento, pelo menos, para fundo de reserva legal e as demais percentagens para outros fundos, que a assembleia resolver criar, ou os prejuízos, serão repartidos na proporção das quotas. Serão - A sociedade pode anular quotas nos seguintes casos: a) Por acordo com os respectivos titulares; b) Por falecimento, interdição, extinção, insolvência ou falência dos mesmos; c) Quando forem emborçadas, arrestadas, arroladas ou por outro modo envolvidas em processo judicial, que não seja o de inventário, e estiver para se proceder ou se tiver procedido já, à sua arrecatação, adjudicação ou venda judicial; d) Quando for divórcio, separação de bens, e bens ou só de bens, de qualquer sócio, a respectiva quota lhe não continuar a pertencer exclusivamente; e) Quando os res-

fectivos sócios infringiam qualquer clau-  
 sula do pacto social. Parágrafo quinto.  
 O valor da quota será apurado pela  
 forma constante do artigo sexto e o seu  
 pagamento poderá ser feito de pronto,  
 ou em doze prestações mensais, iguais  
 e sucessivas, sem juros, vencendo-se a  
 primeira sessenta dias após a outorga  
 da escritura de amortização. Parágrafo  
 segundo. Para esta se considerar produzida  
 de todos os efeitos, basta o depósito do pre-  
 ço ou da sua primeira prestação na caixa  
 geral de depósitos, Crédito e Previdência,  
 à ordem de quem de direito. Artigo se-  
 xto. A sociedade dissolve-se nos casos  
 previstos na lei, e em qualquer caso de  
 dissolução a assembleia que a votar no-  
 meará os liquidatários e atribuirá-lhes a  
 os respectivos poderes especiais, se for caso dis-  
 so, determinando igualmente o modo  
 de se proceder à liquidação e partilha. Artigo  
 segundo. Em todo o omissis regulará-se as  
 disposições legais aplicáveis, e em especial  
 as da Lei de ouzo de Abril de mil novecen-  
 tos e um. Artigo terceiro - Tercio : o de

*Handwritten signature and scribbles*

CONTA:	
An. 28.02.1	305 n
"	- 5
Soma.....	305 n
Imp. de Sel. ....	375 n
Art. 26.º e 32.º	285 n
Total .....	965 00
Registrada sob o n.º	367

*Handwritten marks: 18 and 6-7*

Lisboa. Assim o disseram e outorgaram, tendo advertido os interessados da validade legal de requererem o respectivo registo comercial no prazo de noventa dias. Foi feita aos outorgantes, em voz alta e na sua presença simultanea, a leitura desta escriptura e a explicação do seu conteúdo e efectos. Pesalvo a entrelinha: "Maria"

Maria Tavares Pinheiro  
 Juiz da Silva Justiz

O Notário

*Handwritten signature*  
 Conta registada no n.º 16

QUARTO CARTÓRIO NOTARIAL DE LISBOA

Ruas: do Ouro e da Vitória

Notário: Dr. Domingos Rodrigues Gomes

CERTIFICO que a presente fotocópia está conforme

ao original: 4 perfis de Tavares de Lisboa  
 firma e cota a partir do verso do  
 livro de registo B. quatravento e setenta  
 e dois, Livro Centeno

Dito, Livro de Tavares de Lisboa  
 contra cota e cota O. S. Ajudante do Cartório

*Handwritten signature*



3487

6-7

~~Handwritten signature~~  
Handwritten signature

Handwritten signature

Handwritten signature

Handwritten signature

= Cessão de quotas =

Em vinte e um de Dezembro de mil novecentos sessenta e dois, nesta cidade de Lisboa e no Décimo Quarto Cartório Notarial a meu cargo, perante mim, licenciado José de Alencar, Notário deste concelho, compareceram como outorgantes: Primeiro - José Maria Cruz de Carvalho, pintor de arte, casado com D. Germana Augusta Quintanova Custódio Cruz de Carvalho, residente nesta cidade, na Rua Visconde de Saxe-Caxeira, número dez, rez. do eão, e natural da freguesia da Lapa, desta mesma cidade. Segundo - António Baptista, proprietário, casado com D. Ana Maria da Silva, residente nesta cidade, na Rua de São Bernardino, número quarenta e um, primeiro andar, direito, e natural da freguesia de Santa Catarina, desta mesma cidade. Verifiquei a identidade de ambos os outorgantes por meu conhecimento pessoal. O primeiro outorgante foi dito: Que ele e o segundo outorgante são sócios da sociedade comercial por quotas, sob a denominação de "Lovers da Bela Vista, Limitada", com sede e estabelecimento principal nesta cidade, na



6-7

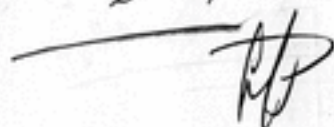

Rua Vixiato, numero vinte e tres D., fabrica  
na Cruz de Soza, Alcaide ebe, concelho de Cascais,  
e sala de exposicao e vendas na estrada mar-  
ginal, lote um, loja tres, em Cascais, cujo  
facto social vigente consta da escritura de  
sete de Junho de mil novecentos sessenta e  
um, lavrada a folha trinta e cinco do li-  
vro 03. quatrocentos setenta e dois, de notas  
deste cartorio, e em cujo capital social, inte-  
gramente realizado, de duzentos e quarenta  
mil escudos, houve de principio outorgante  
uma quota de dez mil escudos, livre de qualquer  
outra responsabilidade. Que, pela  
presente escritura, faz cessar o segundo  
outorgante desta sua referida quota de dez  
mil escudos, com todos os inerentes direitos  
e obrigações, por preço igual ao seu valor no-  
minal, que já recebeu do cessionario. Pelo  
segundo outorgante foi dito: Que aceita esta  
cessão nos termos exactos. Assim o disse.  
name e outorgante. Não ha lugar a sisa, quan-  
to ao unico imobiliario proprio, nos termos  
do disposto no numero sexto do paragrafo pri-  
meiro do artigo segundo do novo código da  
sisa, e, quanto aos imobiliarios alheios

CONTA:

Art.º 187.º	30\$00
º	-5-
Soma.....	30\$00
Imp. de Selu...	22\$00
Art.º 26.º e 32.º	11\$00
Total.....	63\$00
Registada sob o n.º	389

*[Handwritten signature]*  
*[Handwritten signature]*

6-7

arrendados, foi pago o respectivo imposto de selo especial, na Tesouraria do Quinto Bairro Fiscal deste concelho, em onze do corrente mês, pela verba fiscal numero vinte e nove mil dizeiros sessenta e sete, lançada na guia da respectiva liquidação, e da qual tambem consta que esta recaiu sobre dezoito mil escudos, guisa esta que fica arquivada neste Cartorio, nos termos e forma os efeitos legais. Foi feita aos outorgantes, em voz alta e na sua presenca simultanea, a leitura desta escritura e a explicação do seu contendo e efeitos.

J. L. G. a  
 Antonio Matita

O Notario

*[Handwritten signature]*

Conta registada sob o n.º 72 1/2

REGIÃO QUARTO CARTÓRIO NOTARIAL DE LISBOA

Ruas: do Ouro e da Vitória

Notário: Dr. Domingos Rodrigues Gomes

CERTIFICO que a presente fotocópia está conforme  
 ao original: A - coxinho lavada de folhas  
vinte e quatro a vinte cinco, do livro de notas  
B - Prata cento e setenta e sete, deste Cartório

LISBOA, aos vinte e um de agosto de mil nove-  
 cento e setenta e sete - O 3.º Ajudante do Cartório

*[Handwritten signature]*

U. PORTO

ac

arquivo  
central

*Handwritten signature*

CONTA	
Art. 1.º	7800
Art. 9.º n.º 1.	5300
Art. 12.º n.º	30800
Art. 64.º n.º 1	44000
<b>SOMA</b>	<b>42500</b>
Papel e selos	17300
<b>TOTAL</b>	<b>59800</b>

25/3/73  
 Registr. no L.º de Emolumentos  
 sob nº 1.º  
 O Conservador

6-7

Com a certidão do Registo Commercial de Lisboa  
 Certificada que no livro C 78, do fs. 3.º ver-  
 so, sob o nº: 31.757, está aberto definitivamente  
 o livro de matrículas da sociedade de nome-  
 niada: Móveis da Bela Vista, Limitada,  
 tendo a sua sede em Lisboa,  
 Que no livro 177 EC, do fs. 34 verso, sob o  
 nº: 92962, está feito o registo definitivo  
 de constituição da referida sociedade —  
 Para cumprir se passou a presente certidão,  
 que me foi e foi conferida o original - Fi-  
 lta, 20 de Março de 1973.

O Adjuncto

*Handwritten signature*  
 José António Chaves  
 José António Chaves



Nos termos da Lei não  
é permitido aumentar o  
número de linhas deste  
papel ou escrever nas  
suas margens.



(C.º Secção)  
Representação sob o nº 19 de D.º  
de 19  
20 MAR. 1973

Exmº. Sr. Conservador do Registo Comercial de Lisboa.

Móveis da Bela Vista, Lda, com sede na Rua Viriato, 23-D, vem por este  
meio requerer a V. Exas. que lhe certifique em como se encontra regis-  
tada a sua constituição social.

Lisboa, 19 de Março de 1973

Pede Deferimento

ALIANÇA  
Móveis da Bela Vista, Lda.  
OS ORIENTES

Luci Horta

arquivo  
central

O aspirante Sr. Davrazas  
passe certidão do que constar.  
Lisboa, 5.º Bairro Fiscal, 20 de  
Março de 1973.  
Chefe da Repartição

559-154

Nos termos da Lei não é permitido aumentar o número de linhas deste papel ou escrever nas suas margens.

*Handwritten signature/initials*



REPARTIÇÃO DE FINANÇAS  
5.º BAIRRO FISCAL DE LISBOA  
20 MAR 1973  
DONO LONGO

*Handwritten signature*  
6-7

Exmo. Senhor Chefe da Repartição de Finanças do 5.º Bairro Fiscal de Lisboa

Móveis da Bela Vista, Lda, com sede na Rua Viriato, 23 D vem por este meio requerer a V.Exa., que lhe seja passada certidão comprovativa em como não está em dívida à Fazenda Pública Nacional de quaisquer Contribuição e Impostos liquidados nos 3 últimos anos.

Lisboa, 20 de Março de 1973

Pede Deferimento  
ALFAMIRA  
Móveis da Bela Vista, Lda  
OS GERENTES

*Handwritten signature*

### Certidão

Leu Filipe Carvalho, aspirante de Finanças do Quadro da Direcção-Geral das Contribuições e Impostos, em serviço na Repartição de Finanças do Quinto Bairro Fiscal de Lisboa, certifico que:

Em cumprimento do despacho exarado no requerimento supra e tendo consultado os elementos existentes nesta Repartição, verifiquei que a firma Móveis Bela Vista, Lda, com sede na Rua Viriato numero vinte e três - D, nesta cidade, não é devedora a Fazenda Nacional de quaisquer contribuições ou Impostos por este Bairro Fiscal.

Para constare por ser verdade passei a pre-

seute certidão que romannina, autenticar  
 com o pelo branco em uso nesta República  
 aos vinte e um dias do mês de Março de  
 mil novecentos e setenta e três.

O Aspirante.

Conta N.º 980

Veia n.º	3	15.00
"	6	30.00
"	10	5.00



TOTAL 50.00 São cinquenta escudos.

Crave



Nos termos da Lei não é permitido aumentar o número de linhas deste papel ou escrever nas suas margens.

*Handwritten signature*



6-7

*Handwritten signature*

*Handwritten signature*

-----GARANTIA Nº 6540-----

À DIRECÇÃO-GERAL DAS CONSTRUÇÕES ESCOLARES.-----

O BANCO DA AGRICULTURA, SARL. com sede em Lisboa, na Rua da Assunção, 74, em nome e a pedido da Firma ALTAMIRA-MÓVEIS DA BELA VISTA, LDA, com sede em Lisboa, na Rua Viriato, 23-D, presta pelo presente documento uma garantia bancária no montante de Esc.: 115 625\$00 (CENTO E QUINZE MIL SEISCENTOS E VINTE E CINCO ESCUDOS), em substituição do depósito provisório necessário para a admissão ao concurso para o "FORNECIMENTO DE MOBILIÁRIO, ILUMINAÇÃO COMPLEMENTAR, DECORAÇÃO E EQUIPAMENTO PARA A RESIDÊNCIA UNIVERSITÁRIA FEMININA DO PORTO, NO MONTANTE DE ESC.: 4 625 000\$00 (QUATRO MILHÕES SEISCENTOS E VINTE E CINCO MIL ESCUDOS)", responsabilizando-se, dentro desta garantia por fazer a entrega de quaisquer quantias que se tornem necessárias, se a referida Firma, faltando ao cumprimento do seu contrato, com elas não entrar em devido tempo.-----

A importância total desta garantia é, pois, de Esc.: 115 625\$00 (CENTO E QUINZE MIL SEISCENTOS E VINTE E CINCO ESCUDOS).-----

Lisboa, 20 de Março de 1973.-----

-----BANCO DA AGRICULTURA. SARL.-----



*Handwritten signature and scribbles over the stamps*

Reconheço as duas assinaturas \_\_\_\_\_ retro de  
Alberto Mauricio de Carvalho Neto e  
Carlos dos Reis Bento,

administrador e procurador do "BANCO  
DA AGRICULTURA, S.A.R.L." com poderes para este  
acto, o que verifiquei por constar destas notas.

Décimo Cartório Notarial de Lisboa, 21 de  
Março de 1973

Emol. e selo 14 \$ 00 Registo n.º 34

O Ajudante,

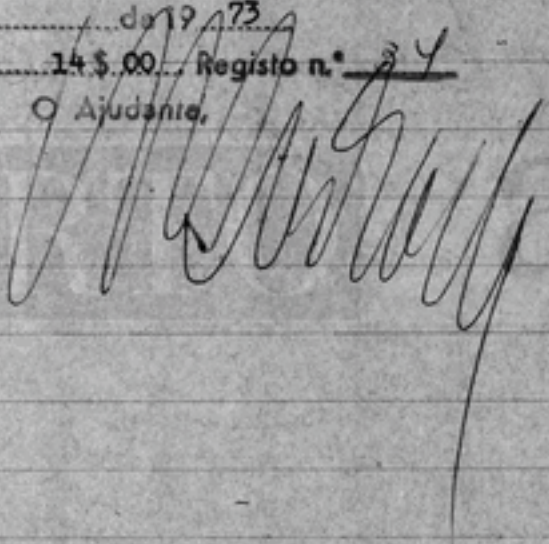

6-7

altamira



MÓVEIS DA BELA VISTA, LDA.

LISBOA-1

R. VIRIATO, 23-D TEL. 53 08 24  
53 28 44  
53 53 08

LISBOA-2

R. DO OURD. 179 TEL. 33 17 94  
33 19 78

ESTORIL

CRUZ DE POPA TEL. 24 11 70  
24 10 82

*Handwritten signature*

A  
Direcção Geral das Construções  
Escolares  
Direcção das Instalações Universitárias  
Residência Universitária Feminina do  
Porto

*Handwritten initials*

*Handwritten signature*

DECLARAÇÃO PARA PRAZO DE EXECUÇÃO

MÓVEIS DA BELA VISTA, Lda, com Sede na Rua Viriato, nº 23-D em Lisboa, declara que executa a empreitada referente ao Concurso de mobiliário e decoração, para a Residência Universitária Feminina do Porto no prazo de 120 dias, após a adjudicação e depois de lhe terem sido fornecidos todos os detalhes.

arquivo central

Lisboa, 21 de Março de 1973

ALTAMIRA  
Móveis da Bela Vista, Lda.  
OS ORIENTES

*Handwritten signature*  
*Handwritten signature*

# CONTRIBUIÇÃO INDUSTRIAL

GRUPO A

LIQUIDAÇÃO PROVISÓRIA  
CONHECIMENTO PRINCIPAL

Ano a que respeita a contribuição: 1971 FISCAL

Conhecimento n.º 244

Distrito d \_\_\_\_\_  
Concelho d ESBOA - 5.º BAIRRO Bairro

Deve Morris Bela Vista, Lda  
com sede, estabelecimento principal ou domicilio em Rua Viriato, 23 D  
proveniente da contribuição industrial e adicionais  
em que foi colectado, a quantia de cento e trinta e sete mil  
quinhentos e quarenta e sete reais

TOTAL . . . . .	<u>137.647,20</u>
Juros de mora . . . . .	<u>7.571,80</u>
Taxa de 3 por cento (artigo 31.º do Código P. C. I.)	<u>3,00</u>
Selos e custas . . . . .	<u>9.292,80</u>
Soma . . . . .	<u>153.510,80</u>

<sup>1047</sup>  
Cobrança em Julho do ano seguinte  
àquele a que a contribuição respeita

2.ª E ÚLTIMA PRESTAÇÃO . . . . .	<u>68.823,40</u>
Juros de mora . . . . .	<u>3,00</u>
Taxa de 3 por cento (artigo 31.º do Código P. C. I.)	<u>3,00</u>
Selos e custas . . . . .	<u>3,00</u>
Soma . . . . .	<u>75,40</u>

Pagou em \_\_\_\_\_ de 17 JAN 1973 de 19 \_\_\_\_\_

O Chefe da Repartição de Finanças,

O Tesoureiro da Fazenda Pública,

*Fernando*

*[Signature]*

arquivo central

*Handwritten signatures and initials, including a large signature and the number 6-7.*

**ARMANDO DA COSTA SILVEIRA, Chefe dos Serviços Administrativos da Secretaria-Geral do Ministério das Obras Públicas**

CERTIFICO, em cumprimento do despacho do Excelentíssimo Secretário Geral de **vinte do corrente** exarado no requerimento de **MÓVEIS DA BELA**

**VISTA, LDA., com sede em Lisboa** -----  
que do cadastro de empreiteiros adjudicatários de obras do Estado, existente nesta Secretaria Geral, não consta que ao requerente tivesse sido adjudicada qualquer empreitada de valor superior a duzentos e cinquenta mil escudos, referentes a fornecimentos :



Por ser verdade se passou a presente que vai por mim assinada sobre estampilhas fiscais no valor de vinte e seis escudos e da assinatura autenticada com o selo em branco desta Secretaria Geral.

Secretaria Geral do Ministério, em 19 de **Março** de 1973.

O Chefe dos Serviços Administrativos

*Handwritten signature of Armando da Costa Silveira*



altamira



MÓVEIS DA BELA VISTA, LDA.

LISBOA-1

R. VARIATO, 23-D TEL. 53 08 84  
53 26 44  
53 03 08

LISBOA-2

R. DO OURO, 175 TEL. 32 17 84  
32 16 75

ESTORIL

CRUZ DE POPA TEL. 24 31 70  
24 30 82

559-144

*Handwritten notes:*  
6-7  
~~all ok~~  
Machico

A  
Direcção Geral das Construções Escolares  
Direcção das Instalações Universitárias  
Residência Universitária Feminina do  
Porto

*Handwritten signatures and initials:*  
JP  
Y

RELAÇÃO DE ALGUNS TRABALHOS EXECUTADOS PELA N/ FIRMA

- Hotel Sheraton (Lisboa)
- Hotel Diplomático (Lisboa)
- Eurotel (Tavira)
- Hotel D. Pedro (Machico-Madeira)
- Residencial S. Francisco (Leiria)
- Biblioteca Nacional (Parte)
- Albergue de S. João (Porto)
- Escola de Enfermagem e Saúde Pública (Lisboa)
- Neste momento vamos começar a executar mobiliário para o Hotel ALTIS

ac arquivo central

*Handwritten signature:*  
Zimenes

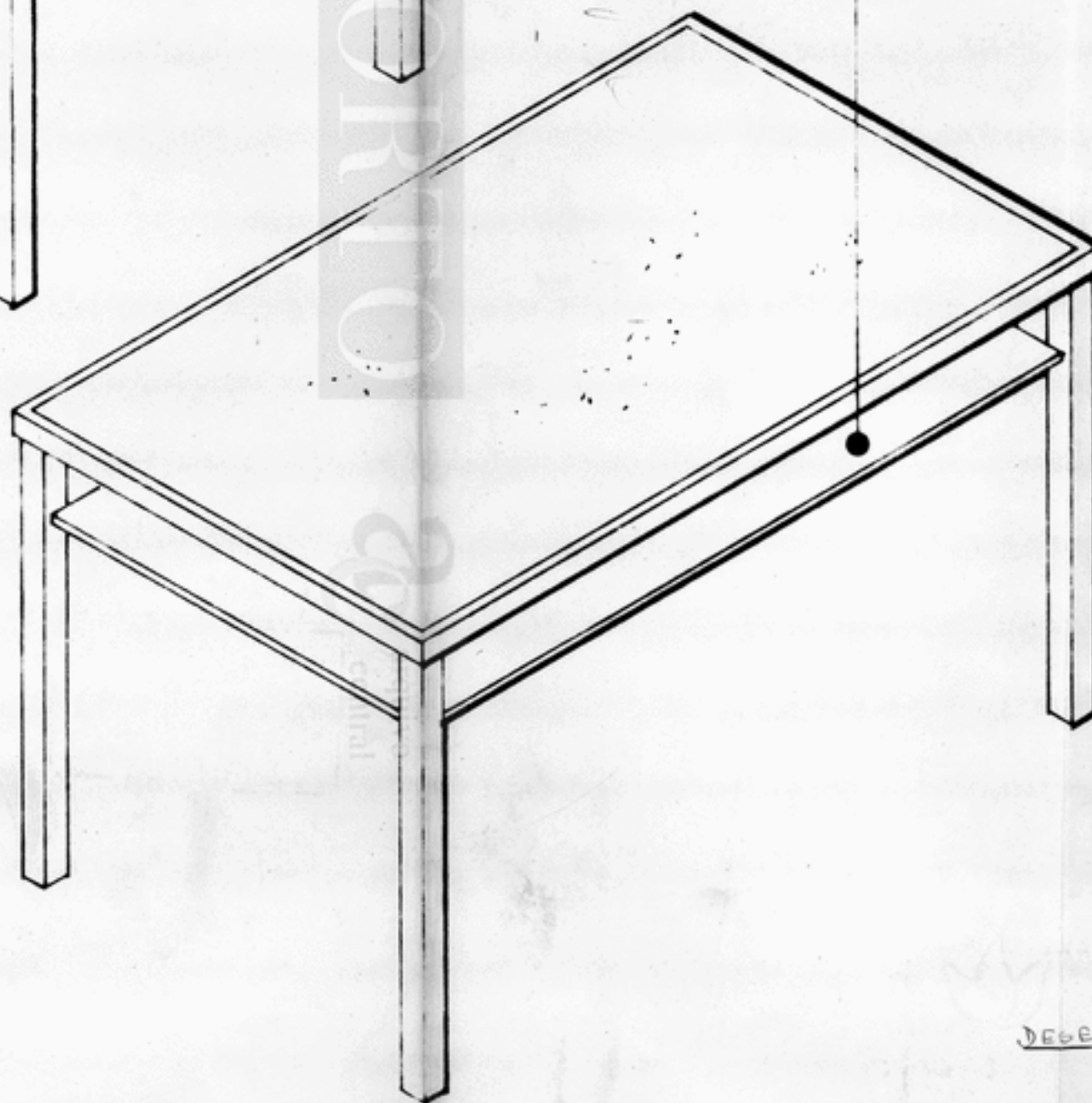
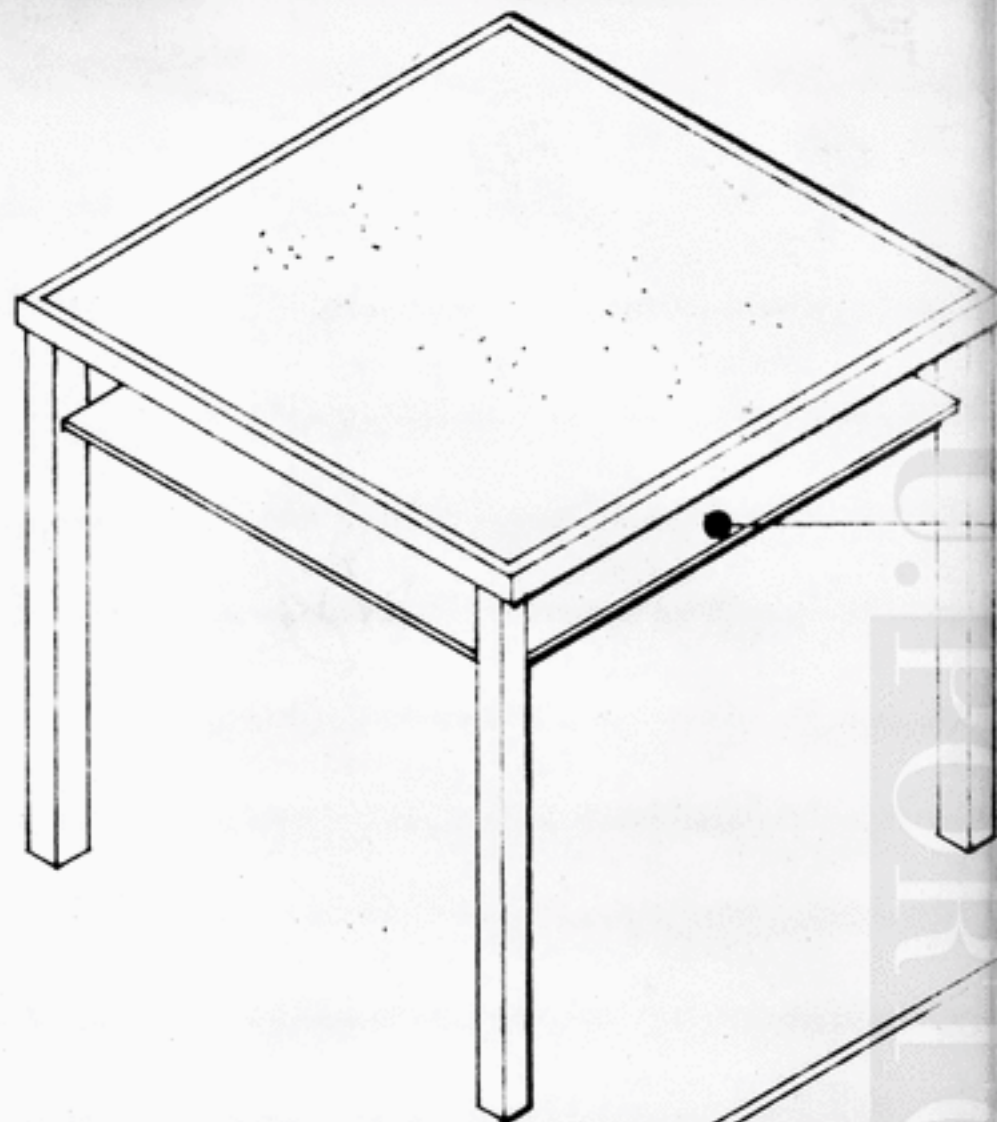

SUB-TAMPO APOIANDO SOBRE CRUZETA DE TRAVAMENTO

67  
 [Handwritten signatures and initials]



altamira  
 MÓVEIS DA BELA VISTA, LDA.  
 LISBOA: RUA VIRIATO, 23-D  
 RUA DO OURO, 175  
 ESTORIL: CRUZ DE POPA  
 CASCAIS: AV. MARGINAL

DESENHO - 1-A

po-559 : 0263

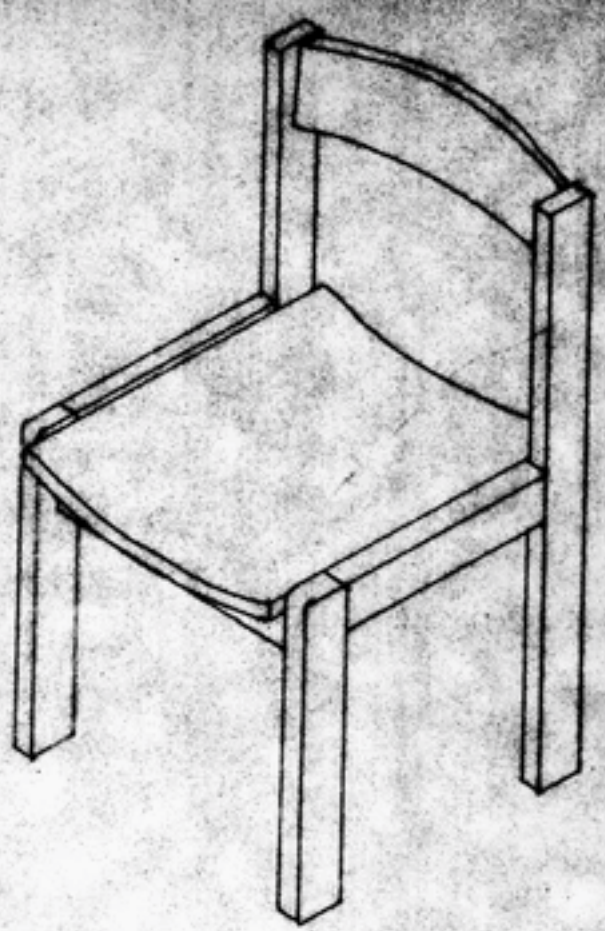

6-7  
*[Handwritten signature]*  
*[Handwritten signature]*

U PORTAL

altamira  
MÓVEIS DA BELA VISTA, LDA  
LISBOA: RUA VÍRIATO, 23-25  
RUA DO OURLO, 11  
ESTORIL: CRUZ DE POPA  
CASCAIS: AV. MARSHAL

DESENHO - 1-B



AC-31118(5)-559-2



EPZ  
calle 02  
no 10  
10/10/10  
20/10/10  
20/10/10

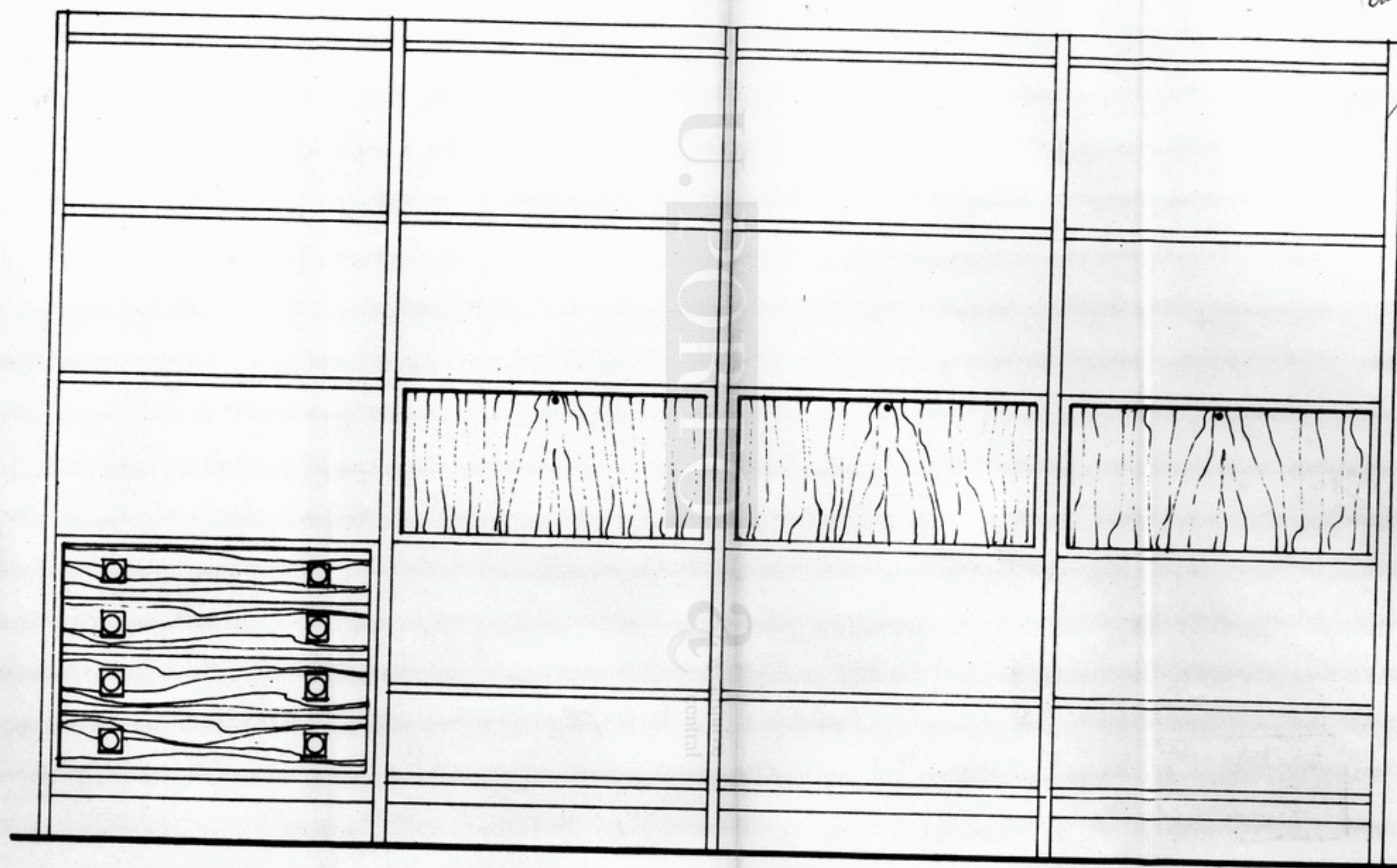

po-559 : 0265

DESENHO - 1-D

altamira  
 MÓVENS DA SELA VISTA, LDA.  
 LISBOA: RUA VIZIADO, 23-D  
 RUA DO OURO, 175  
 ESTORIL: CRUZ DE POVA  
 CASCAIS: AV. MARCONAL

AC-3/1/18(5)-559-3



67  
~~caral de~~  
 RP  
 Zey

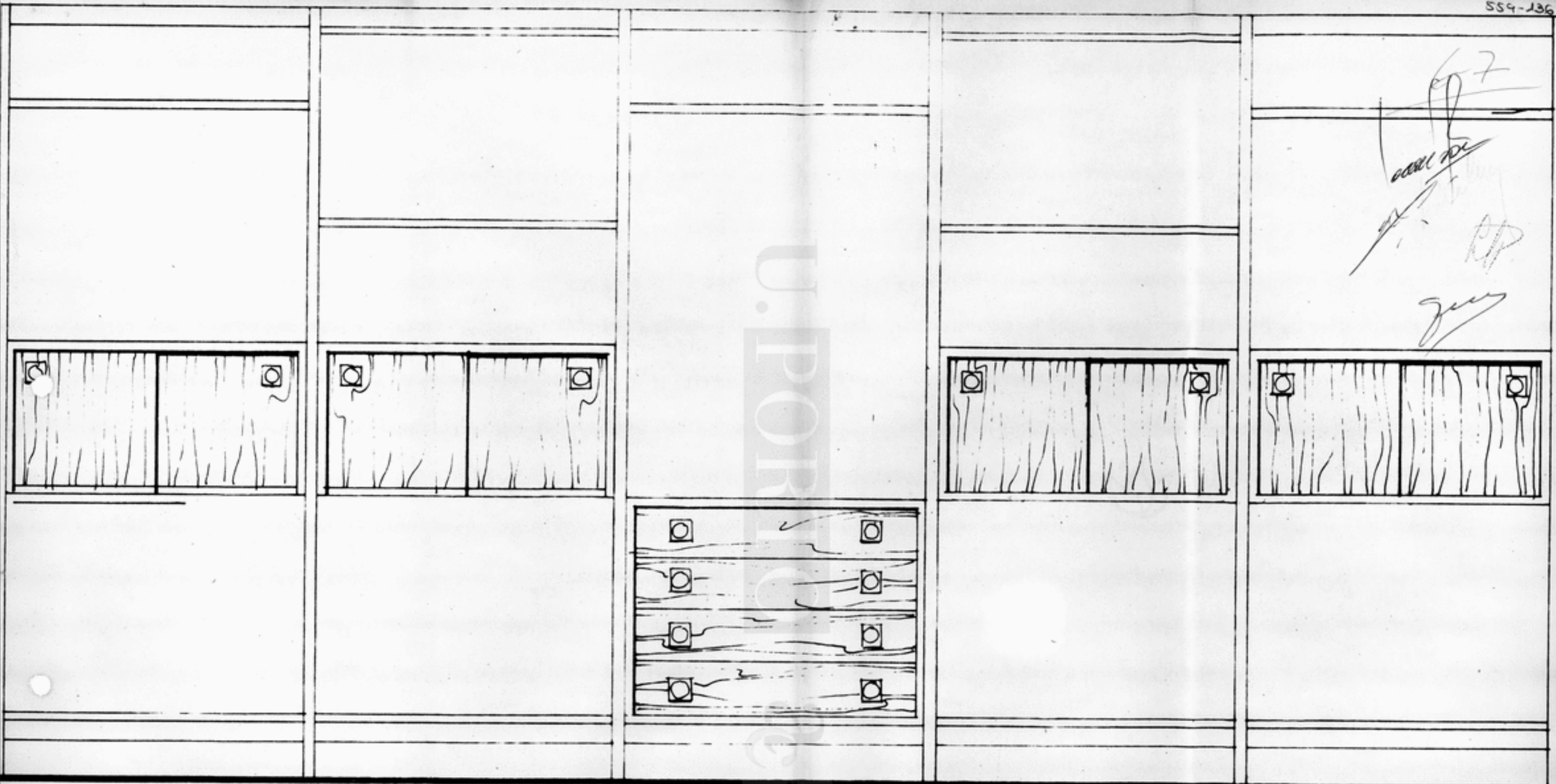

po-559 : 0266

U.POR

Arquivo central

DESENHO - N° 1-E

altamira  
 MÓVEIS DA BELA VISTA, LDA.  
 LISBOA: RUA VIRIATO, 25-D  
 RUA DO OURO, 175  
 ESTORIL: CRUZ DE POPA  
 CASCAIS: AV. MARGINAL



AC-B/118(5)-559-4

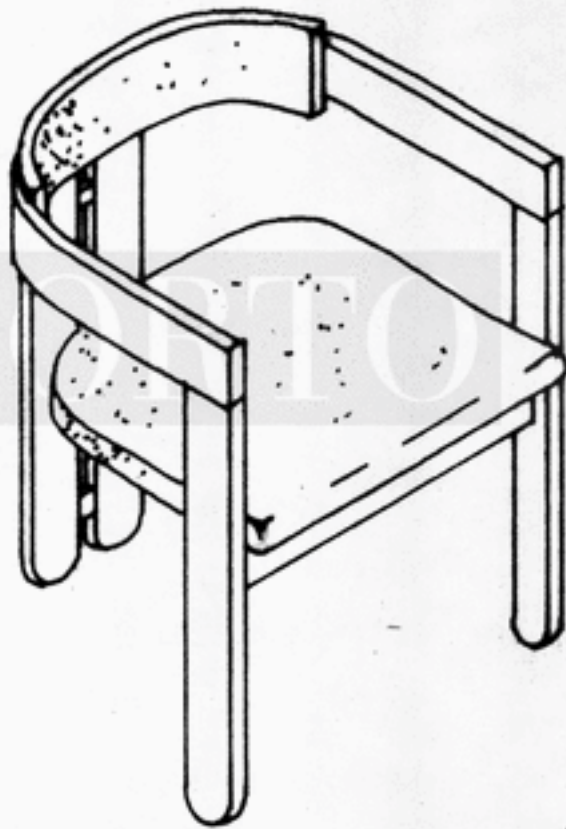

U. PORTO

arquivo central

CB - 4.000



altamira  
 MÓVEIS DA BELA VISTA, LDA.  
 LISBOA: RUA VÍRIATO, 23-D  
 RUA DO OURO, 175  
 ESTORIL: CRUZ DE POPA  
 CASCAIS: AV. MARGINAL

DESENHO - I-F

AC-B1118(5)-559-5

6-7

*call 02*

*[Handwritten signature]*

*[Handwritten signature]*



po-559 : 0268



DESENHO - 16

ALUMINA  
 MÓVEIS DA SELA VERDE, LDA.  
 LISBOA: RUA VIREATO, 23-D  
 RUA DO DURO, 178  
 ESTORIL: CRUZ DE POPA  
 CASCAIS: AV. MARGINAL

AC-31118 (5) - 559 (6)

6-7  
L. 0000

*[Handwritten signature]*

*[Handwritten signature]*

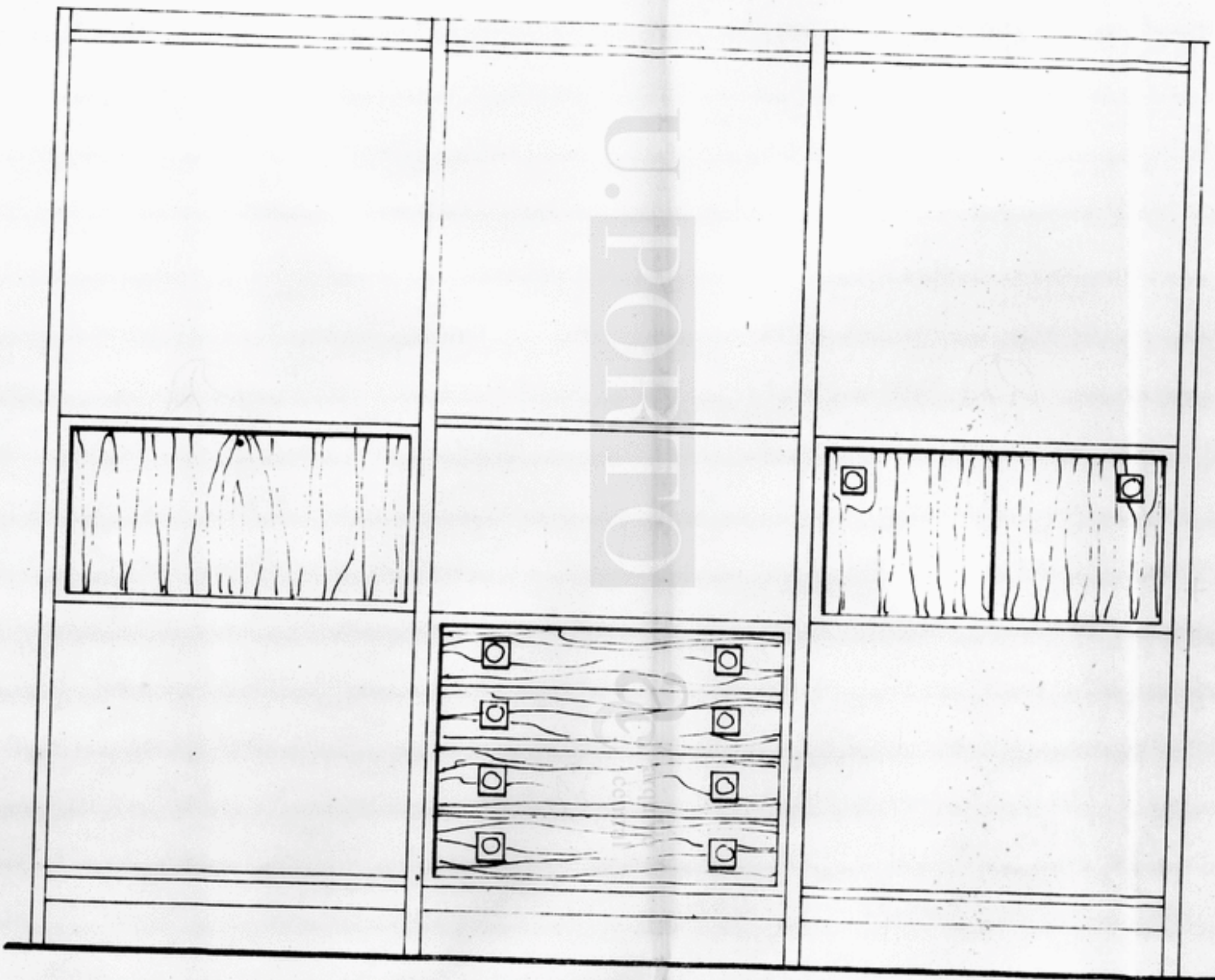

Altamira  
 MÓVEIS DA BELA VISTA, LDA.  
 LISBOA: RUA VITIATO, 23-D  
 RUA DO GURU, 175  
 ESTORIL: CRUZ DE POVA  
 CASCAIS: AV. MARGINAL



AC-B/118(5)-559-7

DESENHO - 1H

po-559 : 0269

6-7  
L  
L  
L  
L

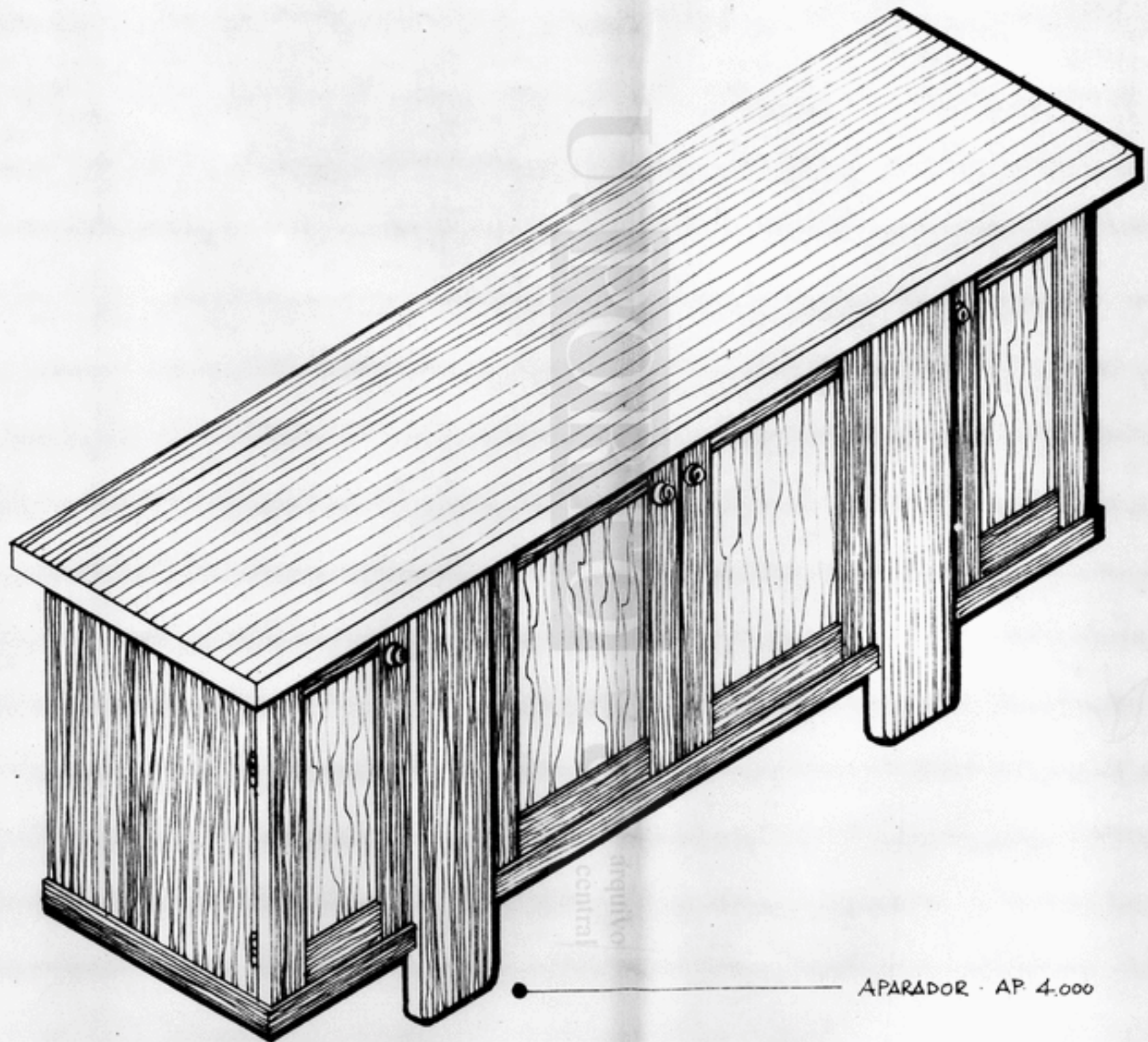

arquitecto  
central

APARADOR - AP 4.000

*Salvador*

DESENHO - 1-4



altamira  
MÓVEIS DA BELA VISTA, Lda.  
LISBOA: RUA VIRIATO, 23-D  
RUA DO OURO, 175  
ESTORIL: CRUZ DE POPA  
CASCAIS: AV. MARGINAL

AC-B/11/8(5) - 359-8

*Handwritten notes and signatures:*  
6-7  
L...  
P...  
up

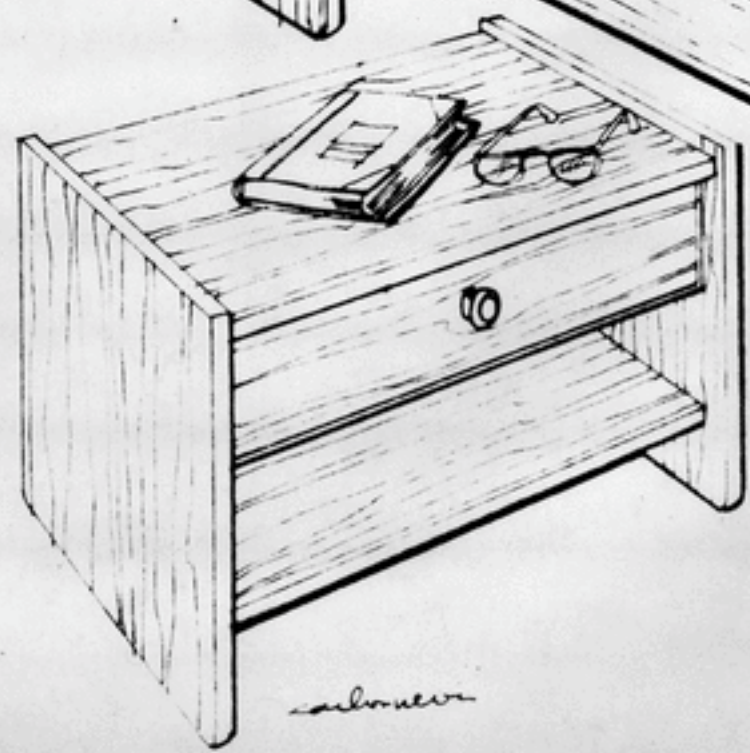
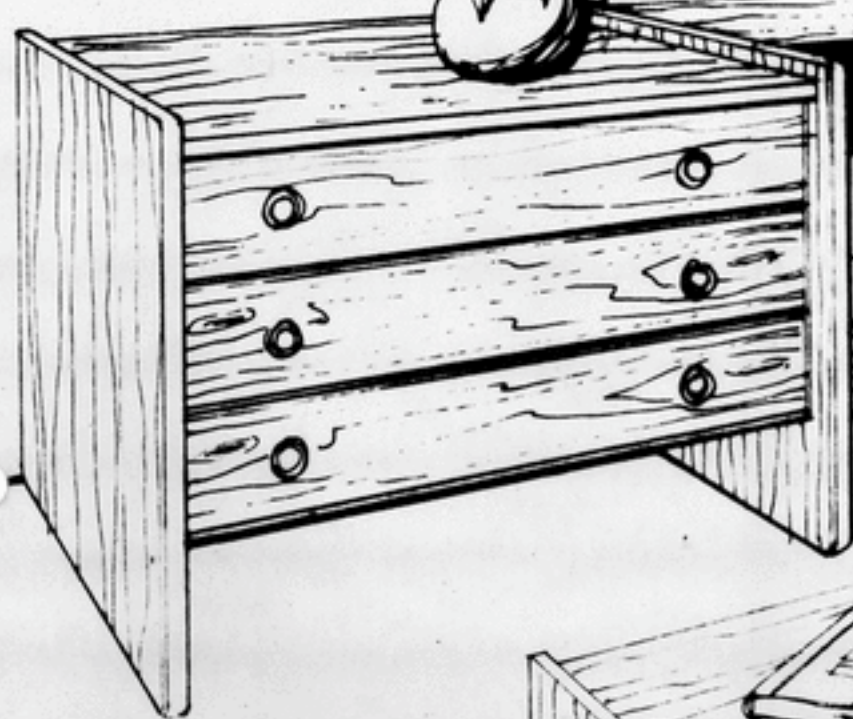
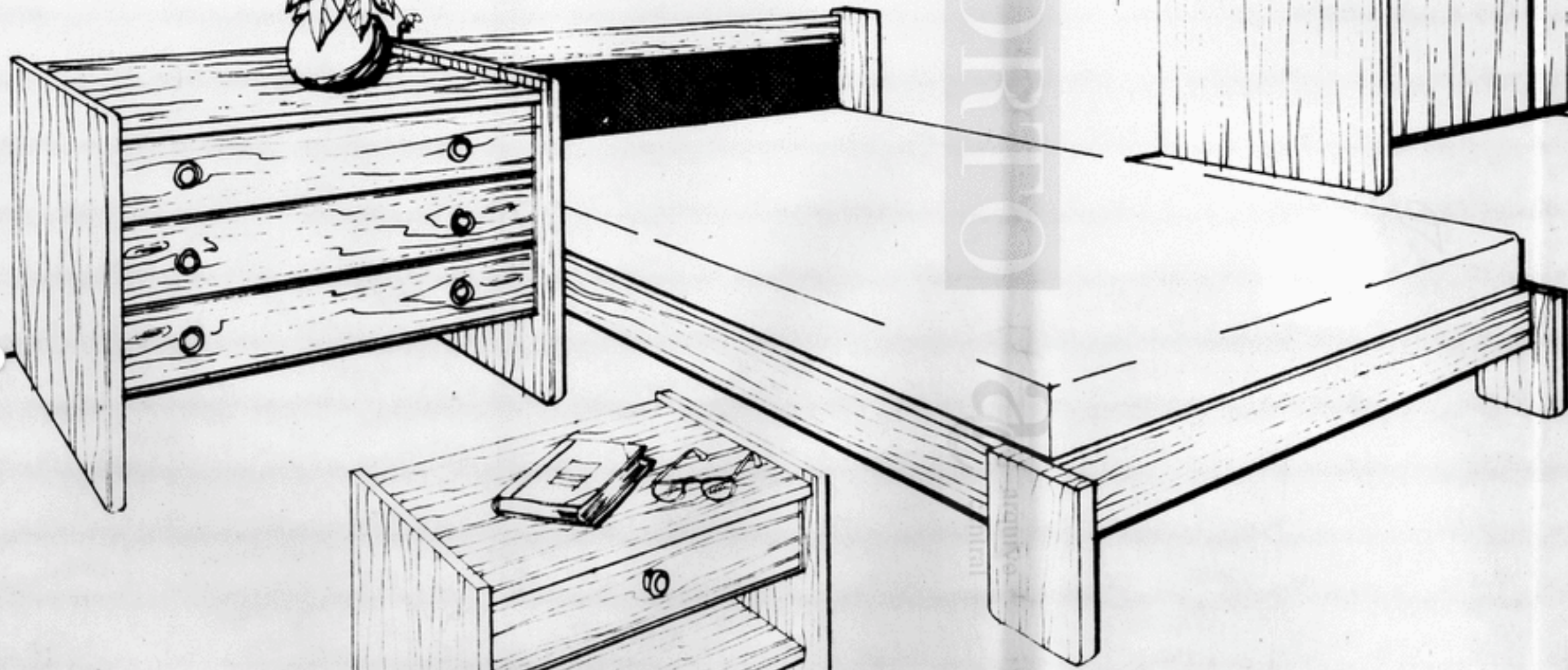

*Handwritten signature:* salgueira

U:PORTO

altamira  
MÓVEIS DA BELA VISTA, LDA.  
LISBOA: RUA VIRIATO, 23-D  
RUA DO OURO, 17B  
ESTORIL: CRUZ DE POPA  
CASCAIS: AV. MARGINAL

DESENHO - IK

AC-D/118(5)-559-9

po-559 : 0271

6-7  
Handwritten notes and signatures in the top right corner.

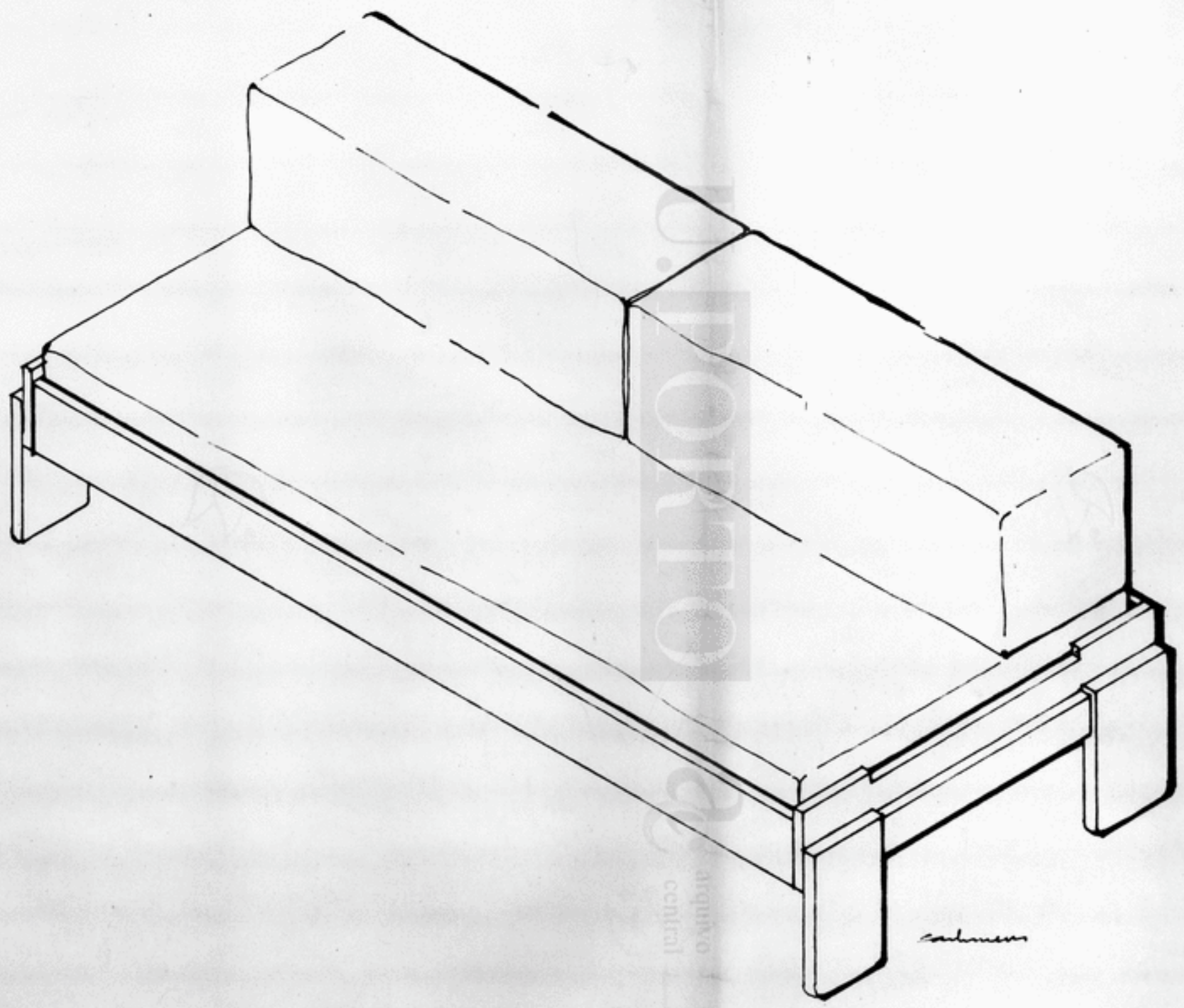

Salmon

DESENHO - 1-L

ALUMINA  
MOBIS DA ELA VISIA, LDA.  
LISBOA: RUA VIMIATO, 23-D  
RUA DO OURO, 175  
ESTORIL: CRUZ DE POPA  
CASCAIS: AV. MARGINAL





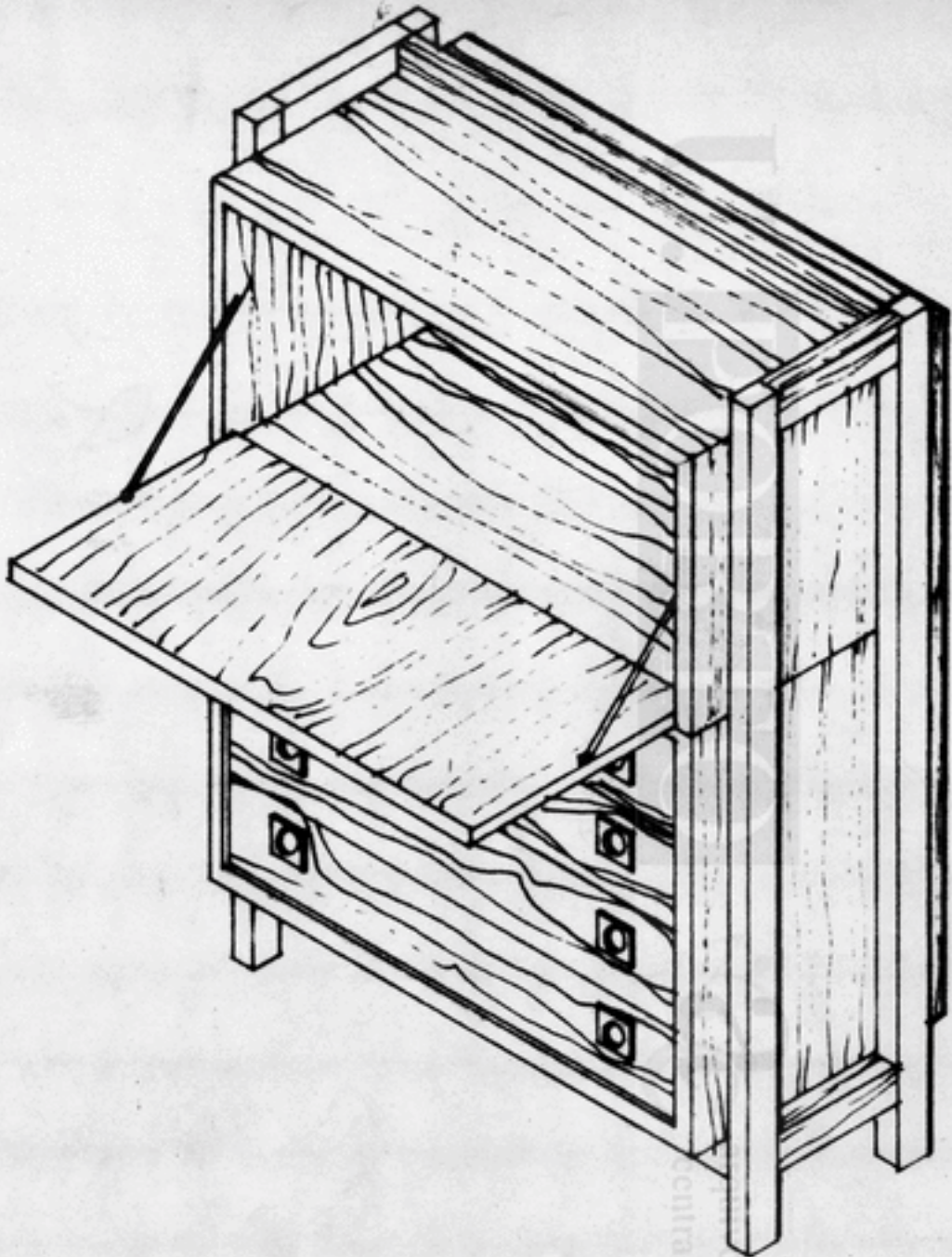

*5.12*  
*Luís*  
*Luís*

*Luís*  
*Luís*

*Luís*

altamira  
MÓVEIS DA BELA VISTA, LDA.  
LISBOA: RUA VIRIATO, 23-B  
RUA DO OURO, 173  
ESTORIL: CRUZ DE POPA  
CASCAIS: AV. MARGINAL



DESENHO - 4M

AC-BM18(S)-559-11

po-559 : 0273

6-7

*Handwritten notes and signatures:*  
 (over open)  
 M. M. M.  
 J. P.  
 P. P.



*Com 2 boxes*

REFERÊNCIA: SE300



altamira

RUA VIRIATO, 23 D · RUA DO OURO, 175 - LISBOA

amira



DA BELA VISTA, LDA.

1  
O. 23-D TEL. (330824  
532844  
532898

2  
NO. 178 TEL. (321794  
321978

POPA TEL. (241062  
241170

A  
DIRECÇÃO GERAL DAS CONSTRUÇÕES ESCOLARES  
DIRECÇÃO DAS INSTALAÇÕES UNIVERSITARIAS  
RESIDÊNCIA UNIVERSITARIA FEMININA DO  
PORTO

U. PORTO

arguivo  
central

339-218

6-7

DESENHOS

*Handwritten signature*  
L. Lopes  
Arquiteta

*Handwritten signature*  
P. J. Soares

po-559 : 0275

altamira



MÓVEIS DA BELA VISTA, LDA.

LISSOIA 1

R. VIRIATÓ, 23-D TELS. { 320024  
  322844  
  323288

LISSOIA 2

R. DO OURO, 17B TELS. { 321794  
  321975

ESTORIL

CRUZ DE POPA TELS. { 241082  
  241170

DOCUMENTOS

A  
DIRECÇÃO GERAL DAS CONSTRUÇÕES ESCOLARES  
DIRECÇÃO DAS INSTALAÇÕES UNIVERSITARIAS  
RESIDÊNCIA UNIVERSITARIA FEMININA DO  
PORTO

U. PORTO

arquivo  
central

339-116

58

*La 7*  
*cancelado*  
*março*  
*[Signature]*  
*[Signature]*

559-214

altamira



MÓVEIS DA BELA VISTA, LDA.

LISBOA 1

R. VIMIATO, 23-D TEL. (330824  
332844  
332888

LISBOA 2

R. DO OURO, 17B TEL. (321794  
321878

ESTORIL

CRUZ DE POVA TEL. (241082  
241170

A  
DIRECÇÃO GERAL DAS CONSTRUÇÕES ESCOLARES  
DIRECÇÃO DAS INSTALAÇÕES UNIVERSITARIAS  
RESIDÊNCIA UNIVERSITARIA FEMINIA DO  
PORTO

U. PORTO

6-7  
L. J. J. J.  
L. J. J. J.

PROPOSTA PARA O CONCURSO QUE SE REALIZA  
EM 22 DE MARÇO DE 1973 DO FORNECIMENTO  
DE MOBILIMRIO E DECORAÇÃO PARA A RESIDEN-  
CIA UNIVERSITARIA FEMININA DO PORTO

Recibida em 21/3/73  
às 17<sup>h</sup> 05<sup>m</sup>

*[Handwritten signature]*

arquivo  
central

po-559 : 0277

7-7



FÁBRICA JERÓNIMO OSÓRIO DE CASTRO (HERD.), LDA.

Mobiliário para Escritórios  
Mobiliário para Escolas  
Divisórias Metálicas para Gabinetes

Indústria de mobiliário

Mobiliário Hoteleiro e Doméstico  
Sistemas de Planificação  
Material Didáctico  
para todos os graus de Ensino

Exm<sup>o</sup>. Senhor  
Director das Instalações Universitárias  
Avenida António Serpa, 26-3<sup>o</sup> dt.<sup>o</sup>.  
L I S B O A

*[Handwritten signatures and initials: "OSÓRIO", "Lisboa", "J. Osório", "RP", "J. Osório"]*

Sua referência                      Sua comunicação de                      Nossa referência                      Data

200

ASSUNTO:

PROPOSTA

A Fábrica Jerónimo Osório de Castro (Herdeiros), Limitada, com sede em Mafra, na Estrada da Carvoeira e escritórios em Lisboa, na Rua D. Estefânia, 177-A/C, depois de ter tomado conhecimento do objecto do fornecimento de mobiliário, iluminação complementar, decoração e equipamento para a Residência Universitária Feminina do Porto, a que se refere o anúncio publicado no Diário do Governo, III série, nº 43 datado de 20 de Fevereiro de 1973, obriga-se a executar a totalidade do fornecimento, em conformidade com o Caderno de Encargos, pelo preço global de Esc: 5.160.989,20 (cinco milhões cento e sessenta mil novecentos e oitenta e nove escudos e vinte centavos), ou considerando a alternativa por Esc: 4.805.267,30 (quatro milhões oitocentos e cinco mil duzentos e sessenta e sete escudos e trinta centavos).

Mais declara que renuncia a qualquer foro especial e se submete, em tudo o que respeitar à execução do seu contrato, ao que se achar prescrito na legislação portuguesa em vigor.

Lisboa, 20 de Março de 1973

Fábrica Jerónimo Osório de Castro (Herdeiros), Lda

*[Handwritten signature]*

44-FOC 878

SALÃO DE EXPOSIÇÃO E VENDAS	LISBOA	Rua D. Estefânia, 177-A e C - Apartado 1412	Telefones 53 88 81 (6 linhas) - Telex 1802	End. Teleg.
FILIAL	PORTO	Rua do Bonjardim, 508	Telefones 33 484/34 0313/1 640	FOCASTRO
FÁBRICA	MAFRA	Estrada da Carvoeira - Apartado 8	Telefones 62 135/136/137 - Telex 6 201	PORTUGAL

DESIGNAÇÃO DOS TRABALHOS	Preço N.	Quantidades	Preços Unitários	IMPORTÂNCIAS	
				Parciais	Totais
<u>CAPÍTULO I</u>					
<p><u>Artº. 1º.</u> - Mesa de tubo de aço plastificado com 0,025 x 0,025 m. com pinteiras cromadas, com tampo e sub-tampo revestido a termolaminado colado e aglomerado de madeira.</p>					
<p><u>DESENHO Nº. 1</u> - Posição 1</p>					
PISO 1 - Refeitório		22			
Refeitório		$\frac{2}{24}$	1.511,00	36.264,00	
<p><u>Artº. 2º.</u> - Mesa análogo à anterior com tampo quadrado.</p>					
<p>- Posição 2</p>					
PISO 1 - Refeitório		6	1.296,00	7.776,00	
<p><u>Artº. 3º.</u> - Cadeira com estrutura em tubo de aço quadrado com 0,025x0,025 m. plastificado, com assento e costa em contraplacado de madeira moldada com fixação à estrutura com parafusos e anilhas de latão e pés com deslizadores.</p>					
<p><u>DESENHO Nº. 2</u> - Posição 3</p>					
PISO 1 - Refeitório		100			
Refeitório		$\frac{8}{108}$	506,00	54.648,00	
<p><u>Artº. 4º.</u> - Cadeira maple com estrutura de madeiras, almofadas soltas em latex revestida a nápa à base de 120\$00/</p>					

DESIGNAÇÃO DOS TRABALHOS	Preço N.º	Quantidades	Preços Unitários	IMPORTÂNCIAS	
				Parciais	Totais
/metro, assento sobre lona preta esticada por tirante de madeira com ligação por presilhas de couro com fivelas de latão.					
<u>DESENHO N.º. 3</u> - Posição 4					
PISO 1 - Refeitório de Pessoal		3			
2 - Sala de convívio		15			
- Consulta e tratamentos		2			
- Quartos		2			
- Sacristia		1			
- Hall		2			
PISO 3 e 7 - Quartos		<u>100</u>			
		125	1.687,50	210.937,50	
<u>Art.º. 5.º.</u> - Móvel aparador com 2 portas e 3 prateleiras amovíveis.					
<u>DESENHO N.º. 4</u> - Posição 5					
PISO 1 - Refeitório de Pessoal		5	2.375,00	11.875,00	
<u>Art.º. 6.º.</u> - Quadro de avisos com fundo de aglomerado de cortiça sobre aglomerado de madeira com arco de madeira maciça.					
<u>DESENHO N.º. 5</u> - Posição 6					
PISO 1 - Hall de elevadores		1			
PISO 2 - Corredor		$\frac{1}{2}$	875,00	1.750,00	
<u>Art.º. 7.º.</u> - Armário vestiário metálico, pintado a tinta de estufa, individualizado, com 2 cruzetas, podendo formar conjuntos.					
<u>DESENHO N.º. 6</u> - Posição 7					
PISO 1 - Vestiário de Pessoal		5	691,00	3.455,00	



DESIGNAÇÃO DOS TRABALHOS	Preço N.º	Quantidades	Preços Unitários	IMPORTÂNCIAS	
				Parciais	Totais
<p><u>Artº. 8º.</u> - Mesa de cabeceira em madeira com uma gaveta.</p> <p>DESENHO N.º. 7 - Posição 8</p> <p>PISO 1.-Quarto criadas</p>		5	562,50	2.812,50	
<p><u>Artº. 9º.</u> - Cama individual em madeira, com estrado e colchão de molas e pirois e espuma de poliuretano, incluindo travesseiro.</p> <p>DESENHO N.º. 7 - Posição 9</p> <p>PISO 1 -Quarto criadas</p>		5	2.475,00	12.375,00	
<p><u>Artº. 10º.</u> - Guardas fatos de madeira com fechaduras individualizadas, com varão e 4 cruzetas, prateleira e 2 gavetas em cada compartimento e porta etiquetas.</p> <p>DESENHO N.º. 8 - Posição 10</p> <p>PISO 1 -Quarto criadas</p>		1	12.500,00	12.500,00	
<p><u>Artº. 11º.</u> - Banco estofado com precintas e espuma de borracha revestida com napa brilhante à base de Esc: 120\$00/metro.</p> <p>DESENHO N.º. 9 - Posição 11</p> <p>PISO 2 -Sala de convívio</p>		10	557,00	5.570,00	

DESIGNAÇÃO DOS TRABALHOS	Preço N.º	Quantidades	Preços Unitários	IMPORTÂNCIAS	
				Parciais	Totais
<u>Art.º.12º.</u> - Mesa baixa com tampo em termolaminado assento sobre aglomerado de madeira de 0,022 m. de espessura.  <u>DESENHO Nº. 9</u> - Posição 12  PISO 2 -Sala de convívio -Sala comum		2 <u>1</u> 3	2.000,00	6.000,00	
<u>Art.º.13º.</u> - Mesa baixa rectangular com 1,00x0,50m. com estrutura e orla em madeira maciça com tampo revestido a termolaminado.  <u>DESENHO Nº. 10</u> - Posição 13  PISO 2 -Sala de convívio -Sala de espera -Sala de receber  PISO 3 a 7 -Sala Polivalente		2 2 1  <u>5</u> 10	900,00	9.000,00	
<u>Art.º.14º.</u> - Mesa baixa quadrada c/0,75 x 0,75 análoga à anterior.  <u>DESENHO Nº. 10</u> - Posição 14  PISO 2 -Sala de convívio -Sala de espera -Sala de receber -Sala comum -Hall  PISO 3 a 7 -Sala Polivalente		4 2 2 1 1  <u>10</u> 20	990,00	19.800,00	

DESIGNAÇÃO DOS TRABALHOS	Preço N.º	Quantidades	Preços Unitários	IMPORTÂNCIAS	
				Parciais	Totais
<p><u>Artº.15º.</u> - Mesa circular em madeira com tampo de aglomerado de madeira revestido a termolaminado.</p> <p><u>DESENHO N.º. 11</u> - Posição 15</p> <p>PISO 2 - Sala de convívio</p>		5	1.237,50	6.187,50	
<p><u>Artº.16º.</u> - Estante em madeira com sanca corrida de luz fluorescente comacrílico opalino na parte superior e inferior e de cor nos orifícios frontais, com 3 elementos c/porta de rebader c/fechadura c/a porta interior forrada a termolaminado, conjunto de 2 gavetas com frente lapidados e 9 prateleiras smovíveis.</p> <p><u>DESENHO N.º. 12</u> - Posição 16</p> <p>PISO 2 - Sala de convívio</p>		1	15.000,00	15.000,00	
<p><u>Artº.17º.</u> - Estante com prumos de madeira, prateleiras smovíveis e gavetas com fechadura, sanca de luz idêntica à do desenho 12. A sanca de luz, prateleiras, tampo inferior e as portas dos armários são revestidos a termolaminado.</p> <p><u>DESENHO N.º. 13</u> - Posição 17</p> <p>PISO 2 - Sala de convívio</p>		1	16.250,00	16.250,00	

DESIGNAÇÃO DOS TRABALHOS	Preço N.º	Quantidades	Preços Unitários	IMPORTÂNCIAS	
				Parciais	Totais
<u>Art.º.18º.</u> - Sofá de 5 lugares com estrutura de madeira precintada com Sengletex e revestida com espuma de poliuretano, sendo as almofadas enchidas com fibra de TREVIRA e o revestimento em napa brilhante à base de 120\$00/metro.  <u>DESENHO N.º. 14</u> - Posição 18  PISO 2 - Sala de convívio		1	13.500,00	13.500,00	
<u>Art.º.19º.</u> - Sofá de 3 lugares análogo ao anterior.  <u>DESENHO N.º. 15</u> - Posição 19  PISO 2 - Sala de convívio - Sala de receber - Sala comum		1 1 <u>1</u> 3			25.312,50
<u>Art.º.20º.</u> - Sofá de 2 lugares análogo ao anterior.  <u>DESENHO N.º. 16</u> - Posição 20  PISO 2 - Sala de espera  PISO 3 a 7 - Sala Polivalente		2  <u>5</u> 7		5.625,00	39.375,00
<u>Art.º.21º.</u> - Poltrons análogo aos sofás anteriores.  <u>DESENHO N.º. 17</u> - Posição 21  PISO 2 - Sala de convívio - Sala de espera - Sala de receber - Escritório - Sala comum  PISO 3 a 7 - Sala polivalente		6 2 4 2 2 <u>10</u> 26		3.150,00	81.900,00

DESIGNAÇÃO DOS TRABALHOS	Preço N.º	Quantidades	Preços Unitários	IMPORTÂNCIAS	
				Parciais	Totais
<p><u>Artº.22º.</u> - Balcão bar com tampo inferior e respaldo revestido a aço inox 18-8, incluindo uma pia com torneira e esgoto (incluídas as ligações) com apoio de braços de napa estofada, frente revestida com estofado de napa à base de 100\$00/metro, e espuma de poliuretano com 3 gavetas e 4 portas providas de fechaduras e revestidas com termolaminado.</p> <p>DESENHO N.º. 18 - Posição 22</p> <p>PISO 2 - Sala de convívio</p>		1	22.500,00	22.500,00	
<p><u>Artº.23º.</u> - Banco de bar com apoio de pés revestido com linóleo e assento de espuma de poliuretano e napa à base de 120\$00/m.com deslizadores cromados.</p> <p>DESENHO N.º. 19 - Posição 23</p> <p>PISO 2.- Sala de convívio</p>		4	1.000,00	4.000,00	
<p><u>Artº.24º.</u> - Cadeira estofada com napa brilhante à base de 120\$00/metro e espuma de poliuretano, com deslizadores cromados.</p> <p>DESENHO N.º. 20 - Posição 24</p> <p>PISO 2 - Sala de convívio</p> <p>- Biblioteca</p> <p>- Escritório</p> <p>- Sala comum</p>		26 8 1 <u>6</u> 31	812,50	25.187,50	

DESIGNAÇÃO DOS TRABALHOS	Preço N.º	Quantidades	Preços Unitários	IMPORTÂNCIAS	
				Parciais	Totais
<p><u>Artº.25º.</u> - Estante com prateleiras amovíveis e com portas almofadadas, com fechadura tendo em cada compartimento uma prateleira de sair.</p> <p><u>DESENHO N.º. 21</u> - Posição 25</p> <p>PISO 2 - Biblioteca</p>		1	15.000,00	15.000,00	
<p><u>Artº.26º.</u> - Estante análoga à anterior com 3 elementos.</p> <p><u>DESENHO N.º. 21</u> - Posição 26</p> <p>PISO 2 - Biblioteca</p>		1	9.375,00	9.375,00	
<p><u>Artº.27º.</u> - Prateleira em madeira com suportes do mesmo material nos vãos das janelas.</p> <p>- Posição 27</p> <p>PISO 2 - Biblioteca</p>		1	1.125,00	1.125,00	
<p><u>Artº.28º.</u> - Prateleira análoga à anterior em ângulo ligando a estante à parede.</p> <p>- Posição 28</p> <p>PISO 2 - Biblioteca</p>		1	937,50	937,50	
<p><u>Artº.29º.</u> - Estante de madeira com bar revestido no interior com termolaminado e com prateleiras amovíveis, 6 gavetas com frentes lapidadas.</p> <p><u>DESENHO N.º. 22</u> - Posição 29</p> <p>PISO 2 - Escritório</p>		1	7.500,00	7.500,00	

D. G. C. E. — D. I. U.

ORÇAMENTO

- 9 -

DESIGNAÇÃO DOS TRABALHOS	Preço N.º	Quantidades	Preços Unitários	IMPORTANCIAS	
				Parciais	Totais
<p><u>Artº.30º.</u> - Secretária com 6 gavetas c/fechaduras, ilhargas lapidadas.</p> <p><u>DESENHO N.º. 23</u> - Posição 30</p> <p>PISO 2 - Escritório</p> <p>- Consulta e tratamentos</p>		<p>1</p> <p><u>1</u></p> <p>2</p>	4.750,00	9.500,00	
<p><u>Artº.31º.</u> - Cadeira giratória com base e estrutura metálicas cromadas, regulador de posição das costas, altura regulável, roletes cromados, braços, costas e assentos estofados com napa à base de 120\$00/metro e espuma de borracha.</p> <p><u>DESENHO N.º. 24</u> - Posição 31</p> <p>PISO 2 - Escritório</p>		1	2.080,00	2.080,00	
<p><u>Artº.32º.</u> - Cadeira giratória idêntica à anterior, sem braços.</p> <p><u>DESENHO N.º. 24</u> - Posição 32</p> <p>PISO 2 - Consulta e tratamentos</p>		1	970,00	970,00	
<p><u>Artº.33º.</u> - Sofá com costas fixadas à parede, com encosto suspenso por precintas de couro se leiro, assento e costas de espuma de poliuretano e capesamento de TREVIRA em fibra, caixa com precintas de borracha e revestimento de napa à base de 120\$00/metro.</p> <p><u>DESENHO N.º. 25</u> - Posição 33</p> <p>PISO 2 - Corredor</p>		2	4.875,00	9.750,00	

DESIGNAÇÃO DOS TRABALHOS	Preço Unitário	Quantidades	Preços Unitários	IMPORTÂNCIAS	
				Parciais	Totais
<p><u>Artº.34º.</u> - Estante de 3 elementos análogos ao desenho nº.22.</p> <p><u>DESENHO Nº. 26</u> - Posição 34</p> <p>PISO 2 - Sala de espera</p>		1	7.142,90	7.142,90	
<p><u>Artº.35º.</u> - Elemento de estante só com portas igual ao desenho nº.26.</p> <p><u>DESENHO Nº. 26</u> - Posição 35</p> <p>PISO 2 - Sala de receber</p>		2	2.125,00	4.250,00	
<p><u>Artº.36º.</u> - Balcão de vestiário com tampo revestido a termolaminado e porta com mola e trinco.</p> <p><u>DESENHO Nº. 27</u> - Posição 36</p> <p>PISO 2 - Vestiário e P.B.X.</p>		1	3.125,00	3.125,00	
<p><u>Artº.37º.</u> - Mesa para P.B.X. em madeira com tampo revestido a termolaminado.</p> <p><u>DESENHO Nº. 27</u> - Posição 37</p> <p>PISO 2 - Vestiário e P.B.X.</p>		1	1.125,00	1.125,00	
<p><u>Artº.38º.</u> - Duas prateleiras com régua de madeira fixadas à parede com escapulas de ferro metalizado e esmaltado, com cerca de 1,70 x 0,30 m.</p> <p>- Posição 38</p> <p>PISO 2 - Vestiário e P.B.X.</p>		1	750,00	750,00	



DESIGNAÇÃO DOS TRABALHOS	Preço N.º	Quantidades	Preços Unitários	IMPORTANCIAS	
				Parciais	Totais
<p><u>Art.º.39º.</u> - Recipiente para guarda-chuva com duas apanhadeiras de zinco, pintadas a esmalte e revestidas a madeira, com cerca de 1,00 m. cada e com 0,30 m. de largura e 0,10 m. de altura, e com uma régua de 0,20 m. e um varão com <math>\phi</math> de 0,04 m. fixado à parede para apoiar os guarda-chuvas, com numeração de 1 a 50 e ficha cromada.</p> <p>- Posição 39</p>					
PISO 2 - Vestiário e P.B.X.		1	2.750,00	2.750,00	
<p><u>Art.º.40º.</u> - Cabides de alumínio anodizado com régua idênticas ao desenho nº. 57 mas fixos, numerados de 1 a 100 e espaçados entre si de 0,15 m. (cerca de 10m).</p> <p>- Posição 40</p>					
PISO 2 - Vestiário e P.B.X.		1	6.250,00	6.250,00	
<p><u>Art.º.41º.</u> - Banco com genoflexório, em madeira com apoio de joelhos rebatível revestido a alfata à base de 180\$00/metro.</p> <p><u>DESENHO Nº. 28</u> - Posição 41</p>					
PISO 2 - Capela		9	1.350,00	12.150,00	
<p><u>Art.º.42º.</u> - Alter amovível de madeira maciça com aplicações lapidadas de latão e com uma cruz de latão polido inserida numa almofada revestida a veludo.</p> <p><u>DESENHO Nº. 29</u> - Posição 42</p>					
PISO 2 - Capela		1	7.500,00	7.500,00	

DESIGNAÇÃO DOS TRABALHOS	Preço N.º	Quantidades	Preços Unitários	IMPORTÂNCIAS	
				Parciais	Totais
<p><u>Artº.43º.</u> - Revestimento da parede da capela constituído por:</p> <p>a) - Arrincoado de madeira com 0,02 m. de espessura assente sobre estrutura de pinho tratado (cerca de 16 m<sup>2</sup>).</p> <p>b) - Duas prateleiras de mármore extremos com cerca de 0,40 x 0,25 x 0,05 m. com arestas lapidadas, chumbadas à prade através do arrincoado.</p> <p>c) - Dois castiçais de 3 velas em latão polido.</p> <p>d) - Uma cruz de latão polido (chape de 1mm.) assente sobre aglomerado de madeira, com parte interior constituída por um painel de aglomerado com luz fluorescente entre esse painel e o arrincoado (uma lâmpada de 40 W e outra de 20 W), sendo a fixação ao arrincoado por meio de pernes e parafusos lapidados idênticos aos do altar.</p> <p>e) - Nicho praticado no arrincoado com aplicação de prespex no fundo e duas lâmpadas fluorescentes de 20 W e com base de mármore análoga à da alínea b).</p> <p><u>DESENHO N.º. 30</u> - Posição 43</p>					
PISO 2 - Capela		1	23.750,00	23.750,00	
<p><u>Artº.44º.</u> - Estante de leitura em madeira, com tripé, altura regulável com ferragem em latão, tampo com batente para suporte do livro.</p> <p>- Posição 44</p>					
PISO 2 - Capela		1	1.125,00	1.125,00	

DESIGNAÇÃO DOS TRABALHOS	Preço N.º	Quantidades	Preços Unitários	IMPORTÂNCIAS	
				Parciais	Totais
<p><u>Artº.45º.</u> - Cômoda de 5 gavetas almofadadas em lapida do com puxadores incorporados, provida de uma fechadura numa gaveta.</p> <p>DESENHO N.º. 31 - Posição 45</p> <p>PISO 2 - Sacristia</p>		1	4.375,00	4.375,00	
<p><u>Artº.46º.</u> - Cama de exames estofada e naps com cabeceira inclinável e com base em tubo de aço esmaltado com ponteiros de borracha.</p> <p>DESENHO N.º. 32 - Posição 46</p> <p>PISO 2 - Consulta e tratamentos</p>		1	1.857,00	1.857,00	
<p><u>Artº.47º.</u> - Estante metálica com vestiário provido de prateleiras e varão para cruzetas, com duas cruzetas, prateleira amovível, um vão de portas de correr, pés terminais cromados giratórios para nivelamento, portas revestidas a naps, com duas fechaduras.</p> <p>DESENHO N.º. 33 - Posição 47</p> <p>PISO 2 - Consulta e tratamentos</p>		1	4.364,00	4.364,00	
<p><u>Artº.48º.</u> - Prateleiras em madeira de tola com 0,30m. de largo 2,5 cm de espessura com prumos de tubos de ferro esmaltado com <math>\phi</math> 0,03 m. chumbadas ao chão e à parede, com espaçamento de largura de cerca de 1,20 m e de altura de 0,50 m.</p> <p>- Posição 48</p> <p>PISO - Armazém</p> <p>PISO 2- Despensa</p>		36 m.L. 6 m.L. 42 m.L.	250,00	10.500,00	

DESIGNAÇÃO DOS TRABALHOS	Preço Nº	Quantidades	Preços Unitários	IMPORTÂNCIAS	
				Parciais	Totais
<u>Artº.49º.</u> - Móvel bar e de T.V. com portas almofadadas de recolher na ilharga com giros e corrediça.					
<u>DESENHO Nº. 34</u> - Posição 49					
PISO 2 - Sala comum		1	4.000,00	4.000,00	
<u>Artº.50º.</u> - Consola de madeira fixada à parede.					
<u>DESENHO Nº. 35</u> - Posição 50					
PISO 2 - Sala comum		1	3.750,00	3.750,00	
<u>Artº.51º.</u> - Móvel aparador com dois corpos separáveis, sendo a superior constituída por 3 vãos com portas almofadadas com prateleiras smovíveis no interior e na parte inferior com gavetas lapidadas.					
<u>DESENHO Nº. 36</u> - Posição 51					
PISO 2 - Sala comum		1	11.250,00	11.250,00	
<u>Artº.52º.</u> - Mesa de jantar extensível, com aumento de comprimento de 0,70 m. em duas tábuas de guardar sob o tampo principal.					
<u>DESENHO Nº. 37</u> - Posição 52					
PISO 2 - Sala comum		1	5.000,00	5.000,00	
<u>Artº.53º.</u> - Armário bengaleiro de madeira com almofadas apostas sobre portas e ilhargas de contraplacado, pintado a esmalte no exterior e interior das portas com prateleiras varão de latão com 6 cruzetas, suporte guar					

DESIGNAÇÃO DOS TRABALHOS	Preço N.	Quantidades	Preços Unitários	IMPORTANCIAS	
				Parciais	Totais
das chuvas e aparadeira de zinco aplicada no interior.					
<u>DESENHO Nº. 38</u> - Posição 53					
PISO 2.- Hall da Directora		1	5.750,00	5.750,00	
<u>Artº.54º.</u> - Guarda fatos com portas almofadas, 6 gavetas interiores 2 porvão, varão em ferro metalizado e pintado e 12 cruzetas.					
<u>DESENHO Nº. 39</u> - Posição 54					
PISO 2 -Hall dos quartos Directora		1			
PISO 3 a 7 -Quarto auxiliar Direcção		$\frac{5}{6}$	8.125,00	48.750,00	
<u>Artº.55º.</u> - Conjunto de duas camas de solteiro constituído por:					
a) -Cabeceira alta em madeira com fundo de feltro escuro.					
b) -Estrado reguado com colchões de poliuretano com molas espirais incorporadas.					
c) -2 travesseiros					
d) -Duas colchas executadas em tecido à base de 200\$00/ metro largura 1,30 m.					
<u>DESENHO Nº. 40</u> - Posição 55					
PISO 2 -Quarto de 2 camas		1	10.000,00	10.000,00	
<u>Artº.56º.</u> - Mesa de cabeceira com 2 gavetas.					
<u>DESENHO Nº. 40</u> - Posição 56					
PISO 2 - Quarto de 2 camas		3	1.500,00	4.500,00	

DESIGNAÇÃO DOS TRABALHOS	Preço N.º	Quantidades	Preços Unitários	IMPORTANCIAS	
				Parciais	Totais
Artº.57º. - Cômoda de madeira com 4 gavetas. DESENHO N.º. 41 - Posição 57					
PISO 2 - Quartos de 2 camas		1	3.375,00	3.375,00	
Artº.58º. - Cadeira com assento em espuma de borracha e naps à base de 120\$00/metro com deslizadores cromados nos pés. DESENHO N.º. 42 - Posição 58					
PISO 2 - Quarto de 2 camas		2			
- Quarto pequeno		1			
PISO 3 a 7 - Quartos		100			
- Sala polivalente		10			
		113	535,00	60.455,00	
Artº.59º. - Mesa baixa redonda com estrutura de madeira, tampo em aglomerado revestido a termolaminado. DESENHO N.º. 42 - Posição 59					
PISO 3 a 7 - Quartos		90	780,00	70.200,00	
Artº.60º. - Cama de madeira com prumos torneados nas cabeceiras, com estrado reguado e colchão de molas e duas almofadas. DESENHO N.º. 43 - Posição 60					
PISO 2 - Quarto pequeno		1	5.000,00	5.000,00	

DESIGNAÇÃO DOS TRABALHOS	Preço N.º	Quantidades	Preços Unitários	IMPORTANCIAS	
				Parciais	Totais
<u>Artº.61º.</u> - Mesa de cabeceira com gaveta com frente com moldura.  <u>DESENHO N.º. 43</u> - Posição 61  PISO 2 - Quarto pequeno		2	1.625,00	3.250,00	
<u>Artº.62º.</u> - Cômodo de 4 gavetas com moldura nas frentes.  <u>DESENHO N.º. 44</u> - Posição 62  PISO 2 - Quarto pequeno		1	3.750,00	3.750,00	
<u>Artº.63º.</u> - Espelho de 6 mm com moldura de madeira esmaltada, fixado à parede.  <u>DESENHO N.º. 44</u> - Posição 63  PISO 2 - Quarto pequeno		1	1.250,00	1.250,00	
<u>Artº.64º.</u> - Cama com cabeceira baixa com almofada de madeira, com estrado de reguado e colchão de molas.  <u>DESENHO N.º. 45</u> - Posição 64  PISO 2 - Quarto grande		1	4.750,00	4.750,00	
<u>Artº.65º.</u> - Mesa de cabeceira com gaveta e sub-tampo em reguado.  <u>DESENHO N.º. 45</u> - Posição 65  PISO 2 - Quarto grande		1	1.500,00	1.500,00	

DESIGNAÇÃO DOS TRABALHOS	Preço N.º	Quantidades	Preços Unitários	IMPORTÂNCIAS	
				Parciais	Totais
<p><u>Art.º.66º.</u> - Cómoda em madeira com 6 gavetas com frente lapidados.</p> <p>DESENHO N.º. 46 - Posição 66</p> <p>PISO 2 - Quarto grande</p>		1	4.000,00	4.000,00	
<p><u>Art.º.67º.</u> - Toucador-mesa de cabeceira, com sub-tampo reguado.</p> <p>DESENHO N.º. 46 - Posição 67</p> <p>PISO 2 - Quarto grande</p>		1	2.875,00	2.875,00	
<p><u>Art.º.68º.</u> - Espelho de 6mm com moldura de madeira pintada.</p> <p>DESENHO N.º. 46 - Posição 68</p> <p>PISO 2 - Quarto grande</p> <p>- Hall Directors</p>		1 1 <u>2</u>	1.250,00	2.500,00	
<p><u>Art.º.69º.</u> - Banqueta estofada a espuma de borracha com 0,10 m. de espessura assente sobre precintas e revestida com tecido à base de 200\$00/metro.largura 1,30 m.</p> <p>DESENHO N.º. 46 - Posição 69</p> <p>PISO 2 - Quarto grande</p>		1	580,00	580,00	
<p><u>Art.º.70º.</u> - Camas constituídas por um estrado reguado com cabeceira, com colchão e três almofadas de espuma de poliuretano e molas espirais, incluindo revestimento das almofadas e uma cobertura para a cama em tecido à base de .....</p>					



DESIGNAÇÃO DOS TRABALHOS	Preço N.º	Quantidades	Preços Unitários	IMPORTANCIAS	
				Parciais	Totais
150\$00/metro e uma almofada-travesseiro com 0,60 x 0,40 x 0,20 m. em sumama.					
<u>DESENHO N.º. 47 - A</u> - Posição 70					
PISO 3 a 7 - Quartos		95	5.100\$00	484.500\$00	
<u>Art.º. 71º.</u> - Prateleira sanca de luz fluorescente com uma lâmpada de 25 W de arranque instantâneo, e vidro-acrílico.					
<u>DESENHO N.º. 47 - A</u> - Posição 71					
PISO 3 a 7 - Quartos		95	1.125\$00	106.875\$00	
<u>Art.º. 72º.</u> - Cômoda papaleira com espaldar de prateleiras, sanca de luz fluorescente com lâmpada de 20 W, porta de rebater revestida a termolaminado, com gaveta e dois vãos no interior.					
<u>DESENHO N.º. 48 - A</u> - Posição 72					
PISO 3 a 7 - Quartos		100			
- Sala Polivalente		10			
		110	4.137\$50	455.125\$00	
<u>Art.º. 73º.</u> - Guarda fatos com portas almofadadas e seis gavetas, com varão de ferro metalizado e pintado e seis cruzetas.					
<u>DESENHO N.º. 49 - A</u> - Posição 73					
PISO 3 a 7 - Quarto		80	7.187\$50	575.000\$00	

DESIGNAÇÃO DOS TRABALHOS	Preço N.º	Quantidades	Preços Unitários	IMPORTANCIAS	
				Parciais	Totais
<p><u>Art.º.74º.</u> - Guarda fatos com porta almofadada com prateleira interior, varão em ferro metalizado e pintado e seis cruzetas.</p> <p>DESENHO N.º. 50 - Posição 74</p> <p>PISO 3 e 7 - Quarto</p>		5	4.000,00	20.000,00	
<p><u>Art.º.75º.</u> - Guarda fatos com portas almofadadas com quatro gavetas e duas prateleiras interiores no vão central, varão de ferro metalizado e pintado e oito cruzetas.</p> <p>DESENHO N.º. 51 - Posição 75</p> <p>PISO 3 e 7 - Quarto</p>		5	7.500,00	37.500,00	
<p><u>Art.º.76º.</u> - Cama com colchão em poliuretano e molas espirais assente sobre estrado de reguado, incluindo almofada-travesseiro com 0,60 x 0,40 x 0,20 m. em sumama.</p> <p>DESENHO N.º. 52 - Posição 76</p> <p>PISO 3 e 7 - Quarto auxiliar Direcção</p>		5	3.750,00	18.750,00	
<p><u>Art.º.77º.</u> - Mesa de cabeceira com gaveta e prateleira em reguado de madeira.</p> <p>DESENHO N.º. 52 - Posição 77</p> <p>PISO 3 e 7 - Quarto auxiliar Direcção</p>		5	1.300,00	6.500,00	
<p><u>Art.º.78º.</u> - Mesa de ligação com espaldar de prateleiras superiores, com</p>					

DESIGNAÇÃO DOS TRABALHOS	Preço N.º	Quantidades	Preços Unitários	IMPORTÂNCIAS	
				Parciais	Totais
tempo revestido a termolaminado.					
<u>DESENHO N.º. 53</u> - Posição 78					
PISO 3 e 7 - Quartos		5	1.875,00	9.375,00	
<u>Art.º.79º.</u> - Paineis de arrincoes de com 0,022 m.de espessura, com régua de remate, prumos de suporte de varões e argolas, incluindo dois vãos ferrados a termolaminado colado sobre aglomerado de madeira com 0,02 m.de espessura um dos quais com prateleiras amovíveis.					
<u>DESENHO N.º. 54</u> - Posição 79					
PISO 3 e 7 - Quarto		85	6.687,50	568.437,50	
<u>Art.º.80º.</u> - Armário, régua de remate, suporte e argolas para cortina, sendo o fundo do armário em termolaminado colado sobre aglomerado de madeira com 0,02m. de espessura com prateleiras amovíveis.					
<u>DESENHO N.º. 55</u> - Posição 80					
PISO 3 e 7 - Quarto		10	5.000,00	50.000,00	
<u>Art.º.81º.</u> - Cabide constituído por régua e prateleiras fixadas a parede, com espelho de 6 mm com aresta e cinco suportes de roupa de alumínio anodizado.					
<u>DESENHO N.º. 57</u> - Posição 82					
PISO 3 e 7 - Ante câmara dos quartos		95	937,50	89.062,50	

DESIGNAÇÃO DOS TRABALHOS	Preço N.º	Quantidades	Preços Unitários	IMPORTANCIAS	
				Parciais	Totais
Artº.82º. - Armário de rouparia e duas portas c/prateleiras amovíveis, forrado a termolaminado.					
DESENHO N.º. 58 - Posição 83					
PISO 3 a 7 - Tratamento de roupas		5	5.000,00	25.000,00	
Artº.83º. - Armário análogo ao anterior, com 5 elementos.					
DESENHO N.º. 58 - Posição 84					
PISO 3 a 7 - Rouparia		5	12.500,00	62.500,00	
Artº.84º. - Armário de parede com prateleira interior, provido de fechadura e inteiramente revestido a termolaminado.					
DESENHO N.º. 58 - Posição 85					
PISO 3 a 7 - Tratamento de roupas		5	1.500,00	7.500,00	
Artº.85º. - Mesa da biblioteca em madeira maciça c/ 0,006 m. de espessura colada sobre aglomerado de madeiras.					
DESENHO N.º. 59 - Posição 86					
PISO 2 - Biblioteca		1	6.250,00	6.250,00	

DESIGNAÇÃO DOS TRABALHOS	Preço N.º	Quantidades	Preços Unitários	IMPORTANCIAS	
				Parciais	Totais
<u>CAPÍTULO II</u>					
<u>DECORAÇÃO</u>					
<u>Artº. 1º.</u> - Cortinas de tecido acrílico translúcido com 3,00 m. de largura, à base de 120\$00/metro, com panejamento triplo do vão incluindo calhas brancas esmaltadas, suspensões de nylon e comandos de cordão de therylene com pesos nos extremos.					
PISO 1 - Refeitório					
2 de 1,80 x 2,80		10,08 m2			
4 de 3,00 x 2,80		33,60 m2			
1 de 2,00 x 2,80		5,60 m2			
- Dormitório criadas					
2 de 2,00 x 1,50		6,00 m2			
- Refeitório de Pessoal					
1 de 1,80 x 1,50		2,70 m2			
1 de 1,50 x 1,50		2,25 m2			
PISO 2 - Sala de convívio					
5 de 3,00 x 2,80		42,00 m2			
1 de 2,00 x 2,80		5,60 m2			
1 de 1,80 x 2,80		5,04 m2			
- Biblioteca					
1 de 1,20 x 2,80		3,36 m2			
1 de 3,00 x 2,80		8,40 m2			
- Escritório					
1 de 3,00 x 2,80		8,40 m2			
- Sala de receber					
1 de 3,00 x 2,80		8,40 m2			
- Sala de espera					
1 de 3,00 x 2,80		8,40 m2			

DESIGNAÇÃO DOS TRABALHOS	Preço N.º	Quantidades	Preços Unitários	IMPORTÂNCIAS	
				Parciais	Totais
- Quartos 3 de 2,20 x 1,50		9,90 m2			
- Sala comum 1 de 2,00 x 3,00		6,00 m2			
1 de 2,50 x 3,00		7,50 m2			
- Consultório e tratamentos 1 de 1,20 x 1,50		1,80 m2			
- Sacristia 1 de 1,80 x 1,50		2,70 m2			
1 de 1,20 x 1,50		1,80 m2			
- Capela 2 de 1,20 x 2,00		2,40 m2			
PISOS 3 a 7 - Quartos 1 de 1,20 x 1,50		180,00 m2			
- Corredores 15 de 2,00 x 2,50		75,00 m2			
- Sala Polivalente 5 de 3,00 x 2,50		37,50 m2			
		474,43 m2			
Arredondamento.....		0,07			
		474,50 m2	314,00	148.993,00	
<u>Artº. 2º.</u> - Cortinas de tecido de algodão e fibras à base de 100\$00/metro com panejamento duplo do vão incluindo argolas de madeira varões idênticos aos de senhados para os quartos e com comande por cordão e berla. - Mesma distribuição do artigo anterior.		474,50 m2	375,00	177.937,50	
<u>Artº. 3º.</u> - Alcatifa de feltro de nylon tipo Tapinil assente inteiramente colada.					
PISO 2 - Sala de convívio 12,00 x 9,00		180,00 m2			

D. G. C. E. — D. I. U.

ORÇAMENTO

- 25 -

DESIGNAÇÃO DOS TRABALHOS	Preço N.º	Quantidades	Preços Unitários	IMPORTÂNCIAS	
				Parciais	Totais
- Escritório 3,30 x 4,50		14,85 m <sup>2</sup>			
- Sala de espera 3,50 x 4,50		15,75			
- Sala de receber 3,00 x 4,50		13,50 m <sup>2</sup>			
- Capela e Sacristia 7,00 x 7,00		49,00 m <sup>2</sup>			
- Sala comum 4,00 x 7,00		28,00 m <sup>2</sup>			
- Quarto 9,00 x 5,00		45,00 m <sup>2</sup>			
		274,10 m <sup>2</sup>	158,00	43.307,80	
<u>Art.º 4.º</u> - Tapetes de borracha e alumínio tipo mator com abas.					
PISO 1 - Refeitório 2 de 1,00 x 1,00		2,00 m <sup>2</sup>			
PISO 2 - Entradas Directora 1 de 1,00 x 1,00		1,00 m <sup>2</sup>			
- Entradas principal 1 de 2,50 x 1,50		3,75 m <sup>2</sup>			
		6,75	2.500,00	16.875,00	
<u>Art.º 5.º</u> - Tapetes de lã debruados.					
PISO 2 - Quartos 7 de 1,20 x 1,00		8,40 m <sup>2</sup>			
PISO 3 a 7 - Quartos 10 de 1,20 x 1,00		12,00 m <sup>2</sup>			
95 de 1,50 x 1,50		213,75 m <sup>2</sup>			
- Sala Polivalente 5 de 2,00 x 3,50		7,00 m <sup>2</sup>			
		241,15 m <sup>2</sup>	339,60	81.894,50	

D. G. C. E. — D. I. U.

ORÇAMENTO

- 26 -

DESIGNAÇÃO DOS TRABALHOS	Preço N.º	Quantidades	Preços Unitários	IMPORTANCIAS	
				Parciais	Totais
<p><u>Art.º 6.º</u> - Quadros constituídos por uma moldura laca-da com 0,025 m. de vista, vidro com cerca de 0,60 x 0,90 m., incluindo uma estampa de litogravura à base de 300\$00.</p>					
PISO 2 - Habitação da Directora		5			
- Sala de espera		2			
- Sala de receber		2			
- Escritório		1			
- Sala de convívio		3			
PISO 3ª 7 - Quartos		95			
- Sala Polivalente		10			
- Corredores		25			
		143	687,50	98.312,50	
<p><u>Art.º 7.º</u> - Tels vinilica elástica colada às paredes na parte posterior das camas dos quartos.</p>					
PISO 3ª 7 - Quartos					
90 x 9,00 m2		810,00 m2			
- Quartos de 2 camas					
5 x 18,00 m2		90,00 m2			
		900,00 m2	143,00	128.700,00	

U. PORTO arquivo central



DESIGNAÇÃO DOS TRABALHOS	Preço N.º	Quantidades	Preços Unitários	IMPORTANCIAS	
				Parciais	Totais
<u>CAPÍTULO III</u>					
<u>EQUIPAMENTO</u>					
<u>Artº. 1º.</u> - Armário farmácia com porta em termolaminado nas duas faces colado sobre aglomerado de madeira de 0,022 m. de espessura com fundo e ilhergas de madeira, duas prateleiras de vidro de 6 cm amovíveis, com dobradiças de mola, adaptados aos vãos existentes nos quartos de banho com cerca de 0,60 x 0,80 m.					
PISOS 3 a 7 - Quarto de banho		95	562,50	53.437,50	
<u>Artº. 2º.</u> - Espelhos de 0,75 x 0,75 m. incluindo na parte superior armadura fluorescente idêntica aos apliques da entrada dos quartos mas com acrílico também na parte superior c/0,75 m. de largura e na parte inferior 2 régua formando 2 forradas inteiramente a termolaminado com cerca de 0,15 x 0,15 m. de comprimento.					
PISO 2 - Habitação Directora		1			
PISOS 3 a 7 - Quartos		<u>95</u> 96	1.337,50	128.400,00	
<u>Artº. 3º.</u> - Espelho análogo ao anterior sem prateleiras.					
PISO 2 - Quarto de banho de serviço		3			
- Sacristia		1			
PISOS 3 e 7 - Quarto de banho de serviço		<u>5</u> 9	1.059,90	9.539,10	

D: G. C. E. — D. I. U.

ORÇAMENTO  
- 28 -

DESIGNAÇÃO DOS TRABALHOS	Preço N.º	Quantidades	Preços Unitários	IMPORTÂNCIAS	
				Parciais	Totais
<i>Handwritten signature</i>					
<b>Artº. 4º. - Toalheiros tipo Sonafi c/0,50m.</b>					
PISO 1		8			
PISO 2		8			
PISO 3 a 7		$\frac{200}{216}$	88g60	19.137g60	
<b>Artº. 5º. - Toalheiros de argola tipo Sonafi.</b>					
PISO 2		1			
PISO 3 a 7		$\frac{125}{126}$	51g40	6.476g40	
<b>Artº. 6º. - Porta rolos de latão cromado c/tampa.</b>					
PISO 1		2			
PISO 2		5			
PISO 3 a 7		$\frac{95}{102}$	100g00	10.200g00	
<b>Artº. 7º. - Cortina de plástico c/o desenvolvimento de cerca de 0,90x0,90x2,00m. de altura, c/calha de alumínio anodizado, rodízios de plástico e suspensão de tubo de alumínio anodizado de 0,02m. fixado ao tecto e ligando ao ângulo da calha.</b>					
PISO 3 a 7 - Quartos de banho		90	525g00	47.250g00	
<b>Artº. 8º. - Cortina de plástico c/o desenvolvimento de cerca de 1,70x2,00m. de altura com tubo de alumínio anodizado fixado entre paredes e rodízios plásticos.</b>					
PISO 2 - Quartos de Banho		2			
PISO 3 a 7 - Quartos de banho		$\frac{5}{7}$	259g40	1.815g80	

PORTO arquivo central

*Projeto*

DESIGNAÇÃO DOS TRABALHOS	Preço N.º	Quantidades	Preços Unitários	IMPORTÂNCIAS	
				Parciais	Totais
<u>CAPÍTULO IV</u>					
<u>ILUMINAÇÃO</u>					
<p>Artº. 1º. - Armaduras fluo- rescentes com 2 lâmpadas de 40 W constituídas em madeira, vidro acrí- lico opalino na base e de cor nos topos, com fixações de canto neiras e pernes de la- tão, com todos os per- tences, incluindo mon- tagem no local.</p>					
<p><u>DESENHO N.º. 60</u></p>					
PISO	1 - Refeitório	25			
	- Self Service	6			
PISO	2 - Sala de convívio	8			
	- Biblioteca	2			
	- Escritório	2			
	- Sala de receber	2			
	- Sala de espera	2			
	- Entradas e hall corredores	13			
	- Capela	6			
	- Sacristia	1			
	- Consulta tratamentos	2			
	- Hall Directors	2			
	- Sala comum	2			
	- Quartos e Hall	4			
PISOS 3 a 7	- Corredores	30			
	- Quartos	95			
	- Sala Polivalente	10			
		<u>212</u>			
			2.273,80		482.045,60
<p>Artº. 2º. - Apliques com 2 lâ- mpadas incandescentes de 40 W em madeira e vidro acrílico opali- no com todos os per- tences incluindo mon- tagem no local.</p>					

*[Handwritten signatures and notes in the right margin]*

U. PORTO

ac arquivo central

DESIGNAÇÃO DOS TRABALHOS	Preço N.º	Quantidades	Preços Unitários	IMPORTANCIAS	
				Parciais	Totais
PISO 1 - Refeitório		8			
- Caixa de escada		2			
- Corredor		4			
PISO 2 - Corredor		3			
- Caixa de escada		2			
- Sala convívio		8			
- Sala de receber		1			
- Sala de espera		2			
PISOS 3 a 7 - Corredores		40			
- Caixa de escada		10			
- Antecamaras quartos		120			
		200	601,90	120.380,00	
<u>Art.º 3º.</u> - Candeeiros de mesa com base torneada la cada com cerca de 0,40 m.de altura, incluindo abat-jour de 0,25 x 0,35 cilindrico em tela, tecido e galão e com 2 lâmpadas incandescentes de 40 W, tomada e interruptor.					
PISO 2 - Sala de convívio		5			
- Escritório		1			
- Sala de receber		2			
- Sala de espera		2			
- Sala comum		1			
- Quartos		6			
PISOS 3 a 7 - Sala Polivalente		10			
		27	600,00	16.200,00	
<u>RESUMO</u>					
Cap. I - Mobiliário					
Cap. II - Decoração					
Cap. III - Equipamento					
Cap. IV - Iluminação					
				5.160.989,20	



FÁBRICA JERÓNIMO OSÓRIO DE CASTRO (HERD.), LDA.

Mobiliário para Escritórios  
Mobiliário para Escolas  
Dividórias Metálicas para Gabinetes

Indústria de mobiliário

Mobiliário Hotelairo e Doméstico  
Sistemas de Planificação  
Material Didáctico  
para todos os graus de Ensino

DIRECÇÃO DAS INSTALAÇÕES UNIVERSITÁRIAS  
Av. António Serpa, 26-3º dtº.  
L I S B O A

*[Handwritten signatures and initials]*

V/ Comunicação	V/ Ref.ª	N/ Ref.ª	
		200	030004 Lisboa 20/3/73

Amigos e Senhores:

Em conformidade com os v/ desejos, temos o prazer de submeter à superior apreciação de V. Ex.ª o n/ orçamento para os fornecimentos abaixo especificados.

Dirija a sua resposta para a morada infra, conforme a origem deste e mantendo (vide data), indicando a e/ referência completa

Pos.	Quantidade	DESIGNAÇÃO		PREÇOS	
		Discriminação	N/ Ref.ª	Unitário	Total
		"FORNECIMENTO DE MOBILIÁRIO, ILUMINAÇÃO COMPLEMENTAR, DECORAÇÃO E EQUIPAMENTO PARA A RESIDENCIA UNIVERSITÁRIA FEMININA DO PORTO"			
		<u>PROPOSTA ALTERNATIVA</u>			
1.	24	Ver proposta base		1.511,00	36.264,00
2.	6	" " "		1.296,00	7.776,00
3.	108	" " "		506,00	54.648,00
4.	125	MAPLES, com cascos de poliuretano endurecido. Com braços e base de madeira. Estofado de napa Ambla.	DEC-30 -1	1.992,00	249.000,00
5.	5	ELEMENTOS DE BASE com portas de madeira. Com uma prateleira amovível. Altura - 750 mm Largura - 900 mm Fundo - 450 mm Construídos em mutene.	EH-6	1.652,00	8.260,00
	5	ELEMENTOS DE BASE sem portas. Com uma prateleira amovível. Altura - 750 mm Largura - 900 mm Fundo - 450 mm. Construídos em mutene	EH-8	1.065,00	5.325,00

SALÃO DE EXPOSIÇÃO E VENDAS LISBOA Rua D. Estefânia, 177-A e C - Apartado 1412 Telefones 53 88 91 (6 linhas) - Telex 1892 End. Teleg. FILIAL PORTO Rua do Bonjardim, 506 Telefones 23 484/34 031/31 640 PORTO FABRICA MAFRA Estrada da Carvoeira - Apartado 8 Telefones 52 135/136/137 - Telex 1892 PORTO

Pos.	Quantidade	DESCRIÇÃO		PREÇOS	
		Discriminação	N/ Ref.ª	Unitário	Total
6.	2	QUADROS DE AVISOS, com fundo de corticite e moldura de faia encerada. Dimensões: 1230x930 mm.	SM-31	500,00	1.000,00
7.	5	Ver proposta base		691,00	3.455,00
8.	5	MESA DE CABECEIRA DE PE. Com gaveta e tampo de vidro. Altura - 580 mm Largura - 450 mm Fundo - 320 mm	QH-3	750,00	3.750,00
9.	5	ESTRADOS para cama individual com fundo perfurado de aglomerado de madeira. Com colchão e travesseiro. Com espaldar. Altura - 330 mm Largura - 900 mm Comp. - 1900 mm	QH-4 QH-6	2.901,00	14.505,00
10.	1	Ver proposta base			12.500,00
11.	10	BANCOS. Estrutura metálica cromada. Assento estofado revestido de ultraflex.	180	966,00	9.660,00
12.	3	MESAS, construídas em madeira de mutene com acabamento a verniz celuloso. Altura - 410 mm Largura - 600 mm Fundo - 600 mm	FM/6	648,00	1.944,00
13.	10	MESAS, construídas em madeira de mutene com acabamento a verniz celuloso. Altura - 410 mm Largura - 1200 mm Fundo - 600 mm	FM/7	945,00	9.450,00
14.	20	MESAS, construídas em madeira de mutene com acabamento a verniz celuloso. Altura - 410 mm Largura - 600 mm Fundo - 600 mm	FM/6	648,00	12.960,00
15.	5	Ver proposta base		1.237,50	6.187,50

Pos.	Quantidade	DESCRIÇÃO			PREÇOS	
		Discriminação	N/ Ref.º	Unitário	Total	
16.	1	CONJUNTO DE ESTANTE HOT, em madeira de mutene formado por:				
		1 - Elemento superior sem portas. Com prateleiras amovíveis. Altura - 1080 mm Largura - 900 mm Fundo - 300 mm	EH-1	1.129,00	1.129,00	
		1 - Elemento de base - escrevaninha com duas gavetas. Altura - 750 mm Largura - 900 mm Fundo - 450 mm	QH-13	1.092,00	1.092,00	
		3 - Elementos superiores para bar ou escrevaninha. Com uma prateleira amovível. Altura - 1080 mm Largura - 900 mm Fundo - 300 mm	EH-5	1.889,00	5.667,00	
		3 - Elementos de base sem portas. Com uma prateleira amovível. Altura - 750 mm Largura - 900 mm Fundo - 450 mm  (Este conjunto não tem iluminação)	EH-8	1.065,00	3.195,00	
					11.083,00	
17.	1	CONJUNTO DE ESTANTES HOT, construídas em mutene, formado por:				
		1 - Elemento de base com quatro gavetões. Altura - 750 mm Largura - 900 mm Fundo - 450 mm	QH-14	2.033,00	2.033,00	
		3 - Elementos de base com portas de madeira. Com uma prateleira amovível. Altura - 750 mm Largura - 900 mm Fundo - 450 mm	EH-6	1.652,00	4.956,00	
		4 - Elementos superiores sem portas, com prateleiras amovíveis. Altura - 1080 mm Largura - 900 mm Fundo - 300 mm	EH-1	1.129,00	4.516,00	
					11.505,00	
18.	1	CONJUNTO DE 2 MAPLES e um sofá de 3 lugares. Com braços e base em madeira de mutene. Estofado revestido de napa Ambla.				
		2-DEC-30/1	1.992,00	3.984,00		
		1 DEC-30/3	4.345,00	4.345,00		
					8.329,00	

Pos.	Quantidade	DESCRIÇÃO		PREÇOS	
		Discriminação	N/ Ref.ª	Unitário	Total
19.	3	SOFÁS de 3 lugares. Com braços e base de madeira de mutene. Estofado revestido de napa Ambla.	DEC/30/3	4.345,00	13.035,00
20.	7	SOFÁ de 2 lugares. Com braços e base de madeira de mutene. Estofado revestido de napa Ambla.	DEC/30/2	3.071,00	21.497,00
21.	26	MAPLE com braços e base de madeira de mutene. Estofado revestido de napa Ambla.	DEC/30/1	1.992,00	51.792,00
22.	1	Ver proposta base		22.500,00	22.500,00
23.	4	Ver proposta base		1.000,00	4.000,00
24.	31	CADEIRAS. Estrutura e braços em madeira de mutene. Estofado de espuma de látex com revestimento de ultraflex.	FC/103	1.018,00	31.558,00
25.	1	CONJUNTO DE ESTANTE HOT, construída em mutene, formado por: 4 - Elementos de base com portas de madeira. Com uma prateleira amovível. Altura - 750 mm Largura - 900 mm Fundo - 450 mm	EH-6	1.652,00	6.608,00
		4 - Elementos superiores sem portas. Com prateleiras amovíveis. Altura - 1080 mm Largura - 900 mm Fundo - 300 mm	EH-1	1.129,00	4.516,00
26.	1	CONJUNTO DE ESTANTE HOT, construída em mutene, formado por: 2 - Elemento de base com portas de madeira. Com uma prateleira amovível. Altura - 750 mm Largura - 900 mm Fundo - 450 mm.	EH-6	1.652,00	3.304,00
		2 - Elementos superiores sem portas com prateleiras amovíveis. Altura - 1080 mm Largura - 900 mm Fundo - 300 mm	EH-1	1.129,00	2.258,00

11.124,00

5.562,00



Pos.	Quantidade	DESCRIÇÃO		PREÇOS	
		Discriminação	N/ Ref.º	Unitário	Total
27.	1	Ver proposta base		1.125,00	1.125,00
28.	1	Ver proposta base		937,50	937,50
29.	1	CONJUNTO DE ESTANTE HOT, construído em madeira de mutene, formado por:  2 - Elementos de base sem porças. Com uma prateleira amovível. Altura - 750 mm Largura - 900 mm Fundo - 450 mm  1 - Elemento superior para bar ou escrevaninha. Com uma prateleira amovível. Altura - 1080 mm Largura - 900 mm Fundo - 300 mm  1 - Elemento superior sem portas. Com prateleiras amovíveis. Altura - 1080 mm Largura - 900 mm Fundo - 300 mm	EH-8  EH-5  EH-1	1.065,00  1.889,00  1.129,00	2.130,00  1.889,00  1.129,00
30.	2	SECRETÁRIAS. Estrutura metálica cromada. Construída em madeira de mutene com acabamento a poliéster. Equipadas com 2 blocos, um de quatro gavetas e outro de três, sendo neste último a gaveta inferior para arquivo, com armação para bolsas. Altura - 735 mm Largura - 1780 mm Fundo - 840 mm.	402-EX	8.009,00	16.018,00
31.	1	Ver proposta base		2.080,00	2.080,00
32.	1	Ver proposta base		970,00	970,00
33.	2	SOPÁS. Casco de poliuretano. Três lugares. Base de madeira de mutene. Estofado revestido de napa Ambla.	DEC-25/3	4.033,00	8.066,00
34.	1	CONJUNTO DE ESTANTE HOT, construído em mutene, formado por:  2 - Elementos de base com portas de madeira Com uma prateleira amovível.			

Pos.	Quantidade	DESCRIÇÃO		PREÇOS	
		Discriminação	N/ Ref.º	Unitário	Total
		Altura - 750 mm Largura - 900 mm Fundo - 450 mm	EH-6	1.652,00	3.304,00
	1	1 - Elemento de base com 4 gavetões. Altura - 750 mm Largura - 900 mm Fundo - 450 mm	QH-14	2.033,00	2.033,00
	3	3 - Elemento superior sem portas. Com prateleiras amovíveis. Altura - 1080 mm Largura - 900 mm Fundo - 300 mm	EH-1	1.129,00	3.387,00
35.	2	CONJUNTO DE ESTANTES HOT, construído em madeira, formado cada conjunto por: 2 - Elemento de base com portas de madeira. Com uma prateleira amovível. Altura - 750 mm Largura - 900 mm Fundo - 450 mm 2 - Elemento superior sem portas. Com prateleiras amovíveis. Altura - 1080 mm Largura - 900 mm Fundo - 300 mm	EH-6	3.304,00	6.608,00
			EH-1	2.258,00	4.516,00
36.	1	Ver proposta base		3.125,00	3.125,00
37.	1	" " "		1.125,00	1.125,00
38.	1	" " "		750,00	750,00
39.	1	" " "		2.750,00	2.750,00
40.	1	" " "		6.250,00	6.250,00
41.	9	" " "		1.350,00	12.150,00
42.	1	" " "		7.500,00	7.500,00
43.	1	" " "		23.750,00	23.750,00
					..!.

arquivo

11.124,00

559-36 7-7

FOC - FÁBRICA JERÔNIMO OSÓRIO DE CASTRO (HERD.), LDA.

Ord. nº 030004 / 7 / 73

Pos.	Quantidade	DESCRIÇÃO		PREÇOS	
		Discriminação	N/ Ref.º	Unitário	Total
44.	1	Ver proposta base		1.125,00	1.125,00
45.	1	ELEMENTO DE BASE com quatro gavetões, construídos em madeira de mutene. Altura - 750 mm Largura - 900 mm Fundo - 450 mm.	QH-14	2.033,00	2.033,00
46.	1	Ver proposta base		1.857,00	1.857,00
47.	1	" " "		4.364,00	4.364,00
48.	42	" " "		250,00	10.500,00
49.	1	" " "		4.000,00	4.000,00
50.	1	" " "		3.750,00	3.750,00
51.	1	" " "		11.250,00	11.250,00
52.	1	" " "		5.000,00	5.000,00
53.	1	" " "		5.750,00	5.750,00
54.	6	" " "		8.125,00	48.750,00
55.	1	CONJUNTO DE QUARTO HOT, construído por: 2 - Estrado para cama individual, com fundo perfurado de aglomerado de madeira. Com 2 colchões, 2 travesseiros e 2 colchas em tecido. Altura - 330 mm Largura - 950 mm Comp. - 1900 mm  2 - Espaldar para cama individual Altura - 560 mm Largura - 1000 mm Espess. - 30 mm.	QH-4  QH-6	3.043,00  408,00	6.086,00  816,00

U. PORTO

arquivo central

Trabalho - 6.902,00

Pos.	Quantidade	DESCRIÇÃO		PREÇOS	
		Discriminação	N/ Ref.ª	Unitário	Total
56.	3	3 - Mesa de cabeceira de pé. Com gaveta e tampo de vidro. Altura - 580 mm Largura - 450 mm Fundo - 320 mm	QH-3	740,00	2.220,00
56.	3	MESA DE CABECEIRA de pé. Com gaveta e tampo de vidro. Altura - 580 mm Largura - 450 mm Fundo - 320 mm	QH-3	740,00	2.220,00
57.	1	CÔMIDA com quadro gavetões. Construída em mutene. Altura - 750 mm Largura - 900 mm Fundo - 450 mm	QH-14	2.033,00	2.033,00
58.	113	CADEIRAS, construídas em mutene. Assento estofado de espuma de látex com revestimento de ultraflex.	FC/142	532,00	60.116,00
59.	90	MESAS, construídas em madeira de mutene com acabamento a verniz celuloso. Altura - 410 mm Largura - 600 mm Fundo - 600 mm	FM/6	648,00	58.320,00
60.	1	ESTRADO para cama, com fundo perfurado de aglomerado de madeira. Com colchão e 2 almofadas. Altura - 330 mm Largura - 1400 mm Comp. - 1900 mm	QH-5	3.226,00	3.226,00
	1	ESPALDAR para cama. Altura - 560 mm Largura - 1500 mm Espess. - 30 mm	QH-7	610,00	610,00
61.	2	MESAS DE CABECEIRA de pé. Com gaveta e tampo de vidro. Altura - 580 mm Largura - 450 mm Fundo - 320 mm	QH-3	740,00	1.480,00

*Handwritten notes and signatures:*  
 6.9  
 2.220,00  
 9.122,00  
 2.220,00  
 3.836,00  
 [Signatures]

Pos.	Quantidade	DESCRIÇÃO		VALORES	
		Discriminação	N/ Ref.º	Unitário	Total
62.	1	<p>CÔMODA com quatro gavetões. Construída em mutene.</p> <p>Altura - 750 mm Largura - 900 mm Fundo - 450 mm</p>	QH-14	2.033,00	2.033,00
63.	1	<p>ESPELHO para toucador</p> <p>Altura - 850 mm Largura - 400 mm Espess. - 35 mm</p>	QH-12	490,00	490,00
64.	1	<p>ESTRADO para cama, com fundo perfurado de aglomerado de madeira. Com colchão.</p> <p>Altura - 330 mm Largura - 1400 mm Comp. - 1900 mm</p>	QH-5	3.014,00	3.014,00
	1	<p>ESPALDAR para cama</p> <p>Altura - 560 mm Largura - 1500 mm Espessura - 30 mm</p>	QH-7	610,00	610,00
65.	1	<p>MESA DE CABECEIRA de pé. Com gaveta e tampo de vidro.</p> <p>Altura - 580 mm Largura - 450 mm Fundo - 320 mm</p>	QH-3	740,00	740,00
66.	1	<p>CÔMODA com quatro gavetões. Construída em mutene.</p> <p>Altura - 750 mm Largura - 900 mm Fundo - 450 mm</p>	QH-14	2.033,00	2.033,00
67.	1	<p>TOUCADOR - escrevaninha com duas gavetas. Construído em mutene.</p> <p>Altura - 750 mm Largura - 900 mm Fundo - 450 mm</p>	QH-13	1.092,00	1.092,00
68.	2	<p>ESPELHOS PARA TOUCADOR</p> <p>Altura - 850 mm Largura - 400 mm Espess. - 35 mm</p>	QH-12	490,00	980,00

*Handwritten notes and signatures:*  
 Total: 3.629,00  
 [Signature]

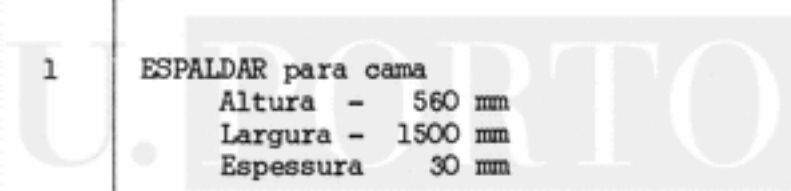

*Handwritten signature:*  
 [Signature]

Pos.	Quantidade	DESCRIÇÃO		PREÇOS	
		Discriminação	N/ Ref.º	Unitário	Total
69.	1	BANCO PARA TOUCADOR com assento estofado revestido de ultraflex.	QH-11	550,00	550,00
70.	95	SOFÁS-CAMA, individuais, com cabeceiras nos topos. Com colchão. Com três almofadas revestidas a tecido. Com cobertura e com almofada em sumaúma. Com 1900x800 mm.	QH-19	5.039,00	478.705,00
71.	95	Ver proposta base		1.125,00	106.875,00
72.	110	ELEMENTOS DE BASE, com portas de madeira. Com uma prateleira amovível. Altura - 750 mm Largura - 900 mm Fundo - 450 mm	EH-6	1.652,00	181.720,00
	110	ELEMENTO SUPERIOR para bar ou escrevaninha Com uma prateleira amovível. Altura - 1080 mm Largura - 900 mm Fundo - 300 mm	EH-5	1.889,00	207.790,00
	110	CANDEEIROS PEQUENOS para escrevaninha.		480,00	52.800,00
73.	80	ARMÁRIOS-ROUPEIRO de duas portas, com um bloco interior de 2 gavetas e varão para suspensão de cabides. Construído em mutene. Altura - 1830 mm Largura - 1200 mm Fundo - 550 mm	QH-16	4.010,00	320.800,00
74.	5	ARMÁRIOS, com duas portas. Com 4 prateleiras amovíveis e 4 gavetas. Construído em mutene. Altura - 1830 mm Largura - 900 mm Fundo - 450 mm	EH-9	3.789,00	18.945,00
75.	5	ARMÁRIOS, iguais aos propostos na posição 74.	EH-9	3.789,00	18.945,00

Pos.	Quantidade	DESCRIÇÃO		PREÇOS	
		Discriminação	N/ Ref.º	Unitário	Total
76.	5	ESTRADO para cama, com fundo perfurado de aglomerado de madeira. Com colchão e almofada em sumama. Altura - 330 mm Largura - 1400 mm Comp. - 1900 mm	QH-5	3.120,00	15.600,00
	5	ESPALDAR para cama Altura - 560 mm Largura - 1500 mm Espess. - 30 mm	QH-7	610,00	3.050,00
77.	5	MESA DE CABECEIRA de pé. Com gaveta e tampo de vidro. Altura - 580 mm Largura - 450 mm Fundo - 320 mm	QH-3	740,00	3.700,00
78.	5	Ver proposta base		1.875,00	9.375,00
79.	85	Ver proposta base		6.687,50	568.437,50
80.	10	Ver proposta base		5.000,00	50.000,00
81.	95	Ver proposta base		937,50	89.062,50
82.	5	Ver proposta base		5.000,00	25.000,00
83.	5	Ver proposta base		12.500,00	62.500,00
84.	5	Ver proposta base		1.500,00	7.500,00
85.	1	Ver proposta base		6.250,00	6.250,00
		<u>DECORAÇÃO</u>			
1.	474,5	Ver proposta base		314,00	148.993,00
2.	474,5	" " "		375,00	177.937,50

*Handwritten signatures and initials:*  
 [Signature]  
 [Signature]  
 RP

*Handwritten calculations and signatures:*  
 18.650,00  
 [Signature]

U. PORTO

*Handwritten signature:*  
 [Signature]

Pos.	Quantidade	DESCRIÇÃO		PREÇOS	
		Discriminação	N/ Ref.º	Unitário	Total
3.	274,1	Ver proposta base		158,00	43.307,80
4.	6,75	" " "		2.500,00	16.875,00
5.	241,15	" " "		339,60	81.894,50
6.	143	" " "		687,50	98.312,50
7.	900	" " "		143,00	128.700,00
<u>EQUIPAMENTOS</u>					
1.	95	Ver proposta base		562,50	53.437,50
2.	96	" " "		1.337,50	128.400,00
3.	9	" " "		1.059,90	9.539,10
4.	216	" " "		88,60	19.137,60
5.	126	" " "		51,40	6.476,40
6.	102	" " "		100,00	10.200,00
7.	90	" " "		525,00	47.250,00
8.	7	" " "		259,40	1.815,80
<u>ILUMINAÇÃO</u>					
1.	212	Ver proposta base		2.273,80	482.045,60
2.	200	" " "		601,90	120.380,00
3.	27	" " "		600,00	16.200,00

JC/CF



*Handwritten signatures and initials:*  
 - Top right: A large signature, possibly "Luis...".  
 - Middle right: "PP".  
 - Below "PP": Another signature.  
 - Bottom right: A signature crossing over a rectangular box.

A OBSERVAÇÕES DIVERSAS

B EMBALAGEM E TRANSPORTE

C TOTAL DO ORÇAMENTO

D PRAZO DE GARANTIA

1 ~~2~~ anos contra qualquer defeito de fabrico.

E PRAZO DE VALIDADE DO ORÇAMENTO

60 dias, salvo comunicação em contrário.

F PRAZO DE ENTREGA

... dias a contar da data da adjudicação.

G CARACTERÍSTICAS TÉCNICAS GERAIS

1. Os elementos metálicos, antes da aplicação da pintura e depois do desengorduramento em banho termoelectrico, são tratados por PARKERIZAÇÃO e fosfatação.
2. A pintura, feita com tintas de estufa de alta temperatura, tem secagem em tunel transportado de ar forçado, aquecido a 160° c. Estas tintas, especiais, são as mais resistentes ao choque e ao atrito.
3. Todas as peças sujeitas a atrito, são cadmiadas ou zincadas.

*Aguardando as v/ prezadas ordens, subscrevemo-nos com elevada consideração,*

De V. Ex.ª

Atenciosamente,

Fábrica Jerónimo Osório de Castro (Herdades), Lda

*Handwritten signature of Jerónimo Osório de Castro*

Anexo :

JC/CF

*Handwritten signature*

*Handwritten signature*

# ESTANTES E QUARTOS EM ELEMENTOS MODULADOS

linha

AS EXIGÊNCIAS DA VIDA ACTUAL LIMITAM-NOS O ESPAÇO E O TEMPO.

A vasta gama de elementos modulados — de madeiras tratadas — conjugada com outros modelos especialmente concebidos para uma perfeita integração, dar-vos-á a oportunidade de criar ambientes, não só variados, mas de elevado nível estético, de conforto e funcional.

EIS O SEGREDO DO SUCESSO DO MOBILIÁRIO DA LINHA HOT



**modernos  
elegantes  
versateis**

A concepção desta linha de mobiliário responde eficazmente às exigências da vida actual, permitindo interessantes possibilidades no domínio do conforto, em cada detalhe da sua função e da sua estética.



Nos elementos complementares da Linha HOT encontrará a solução ideal para a sua sala de jantar.

Mesas redondas ou rectangulares de tampos extensíveis, mesas de centro e uma enorme gama de cadeiras, maples e sofás, perfeitamente integrados no espírito da vida actual.



**modernos  
elegantes  
versateis**

arquivo  
central



Os «decors» — arranjos, soluções, etc. — dependem muitas vezes do espaço a utilizar e principalmente do gosto do Cliente, pelo que possuímos um Departamento altamente especializado, que lhe garante um apoio eficaz na sua escolha.



**qualidade  
bom preço  
funcionais**





Grande variedade de composições podem ser executadas com os elementos modulados da nossa linha de quartos. Camas individuais ou de casal com dimensões normalizadas, armários-roupieiros de duas ou três portas e outros elementos, tais como: cômoda, toucador, espelho, bancos, mesas de cabeceira, etc., dar-lhe-ão a possibilidade de formar os mais variados conjuntos.

**actuais  
práticos  
elegantes**

Madeiras previamente tratadas em estufa, estofos de primeira qualidade e excelentes acabamentos, asseguram-lhe — quando da aquisição deste mobiliário — a tradicional garantia da qualidade **POC**





A vasta coleção de mapas e sofás de poliuretano (endurecido) e fibra de vidro, tornou-se, já, pela sua robustez, leveza e elegância, a linha preferida do grande público.

Bases de madeira de Mutene com excelente acabamento.



À VENDA NAS BOAS CASAS

EXPOSIÇÃO PERMANENTE:



FÁBRICA JERÓNIMO OSÓRIO DE CASTRO (HERD.), LDA.

Rua D. Estelânia, 177-A e C • Telef. 538881/6 • Apartado 1412 - LISBOA  
Rua do Bonjardim, 506 • Telef. 3 3484/34031 - PORTO

7-7



linha



**QUARTOS  
EM  
ELEMENTOS  
MODULADOS**



## ELEMENTOS



**QH-1**

PRATELEIRA PARA ESPALDAR DE CAMA.  
PARTE SUPERIOR REVESTIDA DE TER-  
MOLAMINADO.

ALT. 130 mm  
LARG. 450 mm  
FUNDO 300 mm



**QH-2**

MESA DE CABECEIRA SUSPENSA.  
COM GAVETA E TAMPO DE VIDRO.

ALT. 250 mm  
LARG. 450 mm  
FUNDO 320 mm



**QH-3**

MESA DE CABECEIRA DE PÉ.  
COM GAVETA E TAMPO DE VIDRO.

ALT. 580 mm  
LARG. 450 mm  
FUNDO 320 mm



**QH-4**

ESTRADO PARA CAMA INDIVIDUAL COM  
FUNDO PERFURADO DE AGLOMERADO  
DE MADEIRA.

ALT. 330 mm  
LARG. 950 mm  
COMP. 1 900 mm



**QH-5**

ESTRADO PARA CAMA DE CASAL, COM  
FUNDO PERFURADO DE AGLOMERADO  
DE MADEIRA.

ALT. 330 mm  
LARG. 1 400 mm  
COMP. 1 900 mm



**QH-6**

ESPALDAR PARA CAMA INDIVIDUAL.

ALT. 560 mm  
LARG. 1 000 mm  
ESPES. 30 mm

## ELEMENTOS



**QH-7**

ESPALDAR PARA CAMA DE CASAL.

ALT. 560 mm  
LARG. 1 500 mm  
ESPES. 30 mm



**QH-8**

ESPALDAR PARA CAMAS DUPLAS  
OU DE CASAL.

ALT. 560 mm  
LARG. 2 500 mm  
ESPES. 30 mm



**QH-9**

ESPALDAR PARA CAMAS ACOPLADAS.

ALT. 560 mm  
LARG. 3 000 mm  
ESPES. 30 mm



**QH-10**

BANCO PARA MALAS.

ALT. 400 mm  
LARG. 450 mm  
COMP. 700 mm



**QH-11**

BANCO PARA TOUCADOR COM ASSENTO  
ESTOFADO REVESTIDO DE ULTRAFLEX OU  
TECIDO.

ALT. 450 mm  
LARG. 450 mm  
COMP. 450 mm



**QH-12**

ESPELHO PARA TOUCADOR.

ALT. 850 mm  
LARG. 400 mm  
ESPES. 35 mm

### ELEMENTOS



**QH - 13**  
 TOUCADOR - ESCRIVANINHA COM DUAS GAVETAS.  
 ALT. 750 mm  
 LARG. 900 mm  
 FUNDO 450 mm



**QH - 14**  
 CÔMODA COM QUATRO GAVETÕES.  
 ALT. 750 mm  
 LARG. 900 mm  
 FUNDO 450 mm



**QH - 15**  
 ARMÁRIO ROUPEIRO DE TRÊS PORTAS, COM UM BLOCO INTERIOR DE QUATRO GAVETAS E VARÃO PARA SUSPENSÃO DE CABIDES.  
 ALT. 1 830 mm  
 LARG. 1 800 mm  
 FUNDO 550 mm



**QH - 16**  
 ARMÁRIO ROUPEIRO DE DUAS PORTAS, COM UM BLOCO INTERIOR DE DUAS GAVETAS E VARÃO PARA SUSPENSÃO DE CABIDES. POSSIBILIDADE DE LEVAR QUATRO GAVETAS.  
 ALT. 1 830 mm  
 LARG. 1 200 mm  
 FUNDO 550 mm

### CONJUNTOS

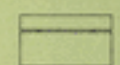

ESPALDAR QH 6

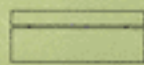

ESPALDAR QH 7

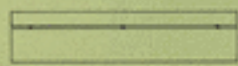

ESPALDAR QH 8

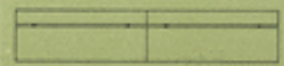

ESPALDAR QH 9

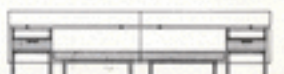
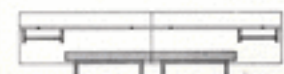

po-559 : 0328

Arquivo



559-19



INTERIOR DE QUARTO INDIVIDUAL CONSTITUIDO POR ELEMENTOS HOT



ASPECTO DE QUARTO DE CASAL COMPOSTO POR ELEMENTOS HOT



FORMENOR DE QUARTO FORMADO P ELEMENTOS

### QUALIDADE E ESMERO

MÓVEIS E ELEMENTOS CONSTRUÍDOS DE AGLOMERADO FOLHEADO E MADEIRA DE MUTENE COM SECAGEM EM ESTUFA A 12% DE HUMIDADE.

EXCELENTES ACABAMENTOS A LACADO NAS CORES BRANCO E VERMELHO OU TOTALMENTE ENCERADOS A CELULOSO.

PORTAS COM PUXADORES DE AÇO INOX EQUIPADAS COM FECHOS MAGNÉTICOS.

**MAIS UMA SOLUÇÃO QUE LHE OFERECE A**



**FÁBRICA JERÓNIMO OSÓRIO DE CASTRO (HERD.), LDA.**

SERVIÇOS COMERCIAIS:

Rua D. Estelêta, 177-A e C • Telef. 53 88 81/6 • Apartado 1412 - LISBOA  
Rua do Bonjardim, 506 • Telef. 3 34 84/3 40 31 - PORTO

po-559 : 0329

7-7

*Handwritten signatures and initials in blue ink.*



linha



**ESTANTES  
EM  
ELEMENTOS  
MODULADOS**



arquivo  
central

po-559 : 0330

## ELEMENTOS



**EH-1**

ELEMENTO SUPERIOR SEM PORTAS.  
COM PRATELEIRAS AMOVÍVEIS.

ALT. 1 080 mm  
LARG. 900 mm  
FUNDO 300 mm



**EH-2**

ELEMENTO SUPERIOR DE PORTAS ALTAS  
ENVIDRAÇADAS.  
COM PRATELEIRAS AMOVÍVEIS.

ALT. 1 080 mm  
LARG. 900 mm  
FUNDO 300 mm



**EH-3**

ELEMENTO SUPERIOR DE PORTAS DE MA-  
DEIRA.  
COM UMA PRATELEIRA AMOVÍVEL.

ALT. 1 080 mm  
LARG. 900 mm  
FUNDO 300 mm



**EH-4**

ELEMENTO SUPERIOR DE PORTAS ENVI-  
DRAÇADAS.  
COM UMA PRATELEIRA AMOVÍVEL.

ALT. 1 080 mm  
LARG. 900 mm  
FUNDO 300 mm



**EH-5**

ELEMENTO SUPERIOR PARA BAR OU ES-  
CREVANINHA.  
COM UMA PRATELEIRA AMOVÍVEL.

ALT. 1 080 mm  
LARG. 900 mm  
FUNDO 300 mm

## ELEMENTOS



**EH-6**

ELEMENTO DE BASE COM PORTAS DE  
MADEIRA.  
COM UMA PRATELEIRA AMOVÍVEL.

ALT. 750 mm  
LARG. 900 mm  
FUNDO 450 mm



**EH-7**

ELEMENTO DE BASE COM PORTAS ENVI-  
DRAÇADAS.  
COM UMA PRATELEIRA AMOVÍVEL.  
POSSIBILIDADE DE LEVAR DUAS GAVETAS.

ALT. 750 mm  
LARG. 900 mm  
FUNDO 450 mm



**EH-8**

ELEMENTO DE BASE SEM PORTAS.  
COM UMA PRATELEIRA AMOVÍVEL.

ALT. 750 mm  
LARG. 900 mm  
FUNDO 450 mm



**QH-13**

ELEMENTO DE BASE - ESCRIVANINHA  
COM DUAS GAVETAS.

ALT. 750 mm  
LARG. 900 mm  
FUNDO 450 mm



**QH-14**

ELEMENTO DE BASE COM QUATRO  
GAVETÕES.

ALT. 750 mm  
LARG. 900 mm  
FUNDO 450 mm

## ELEMENTOS



EH-9

ARMÁRIO ESTANTE DE DUAS PORTAS  
EQUIPADO COM QUATRO PRATELEIRAS  
AMOVÍVEIS E QUATRO GAVETAS.

ALT. 1 830 mm  
LARG. 900 mm  
FUNDO 450 mm



EH-10

MESA DE TAMPO REDONDO ENVERNIZADO A POLIESTER.  
EXTENSÍVEL, COM TÁBUA ACESSÓRIA,  
AMOVÍVEL.

ALT. 750 mm  
TAMPO — Fechado — 1 100  $\phi$   
Aberto — 1 900  $\times$  1 100



EH-11

MESA DE TAMPO RECTANGULAR ENVERNIZADO A POLIESTER.  
EXTENSÍVEL, COM TÁBUAS ACESSÓRIAS  
ACOPLADAS.

ALT. 750 mm  
TAMPO — Fechado 1 600  $\times$  900  
Aberto 2 200  $\times$  900



F/C-142

F/C-143

CADEIRAS STAR

ASSENTO ESTOFADO DE ESPUMA DE LÁTEX COM REVESTIMENTO DE ULTRAFLEX OU TECIDO.

	F/C-142	F/C-143
ALT.	820 mm	820 mm
LARG.	450 mm	600 mm
FUNDO	550 mm	550 mm

## CONJUNTOS-ESTANTES

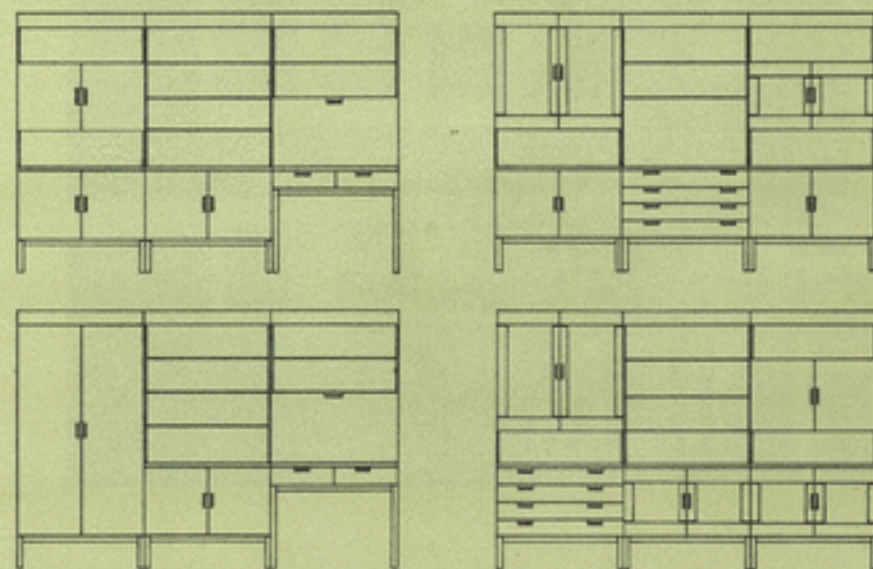

## CONJUNTOS-SALAS DE JANTAR

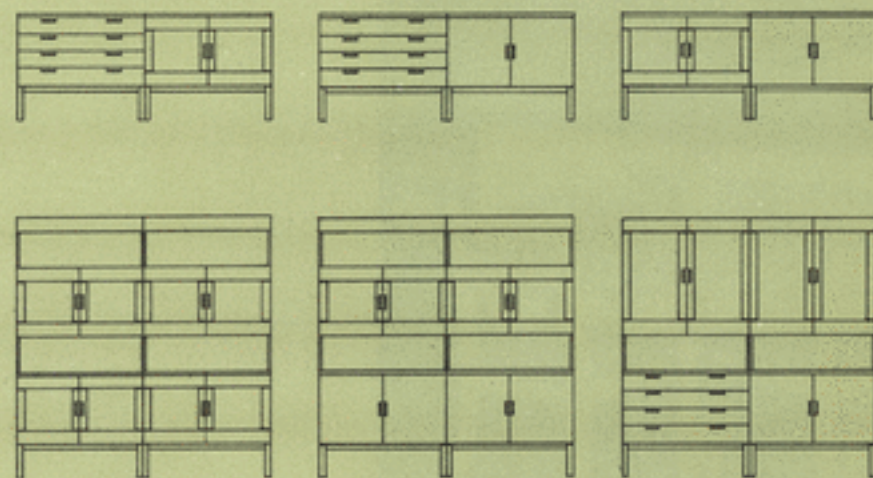



SUGESTÕES DE CONJUNTOS  
PARA SALAS DE JANTAR,  
COM ELEMENTOS HOT E  
CADEIRAS STAR.



### QUALIDADE E ESMERO

MÓVEIS E ELEMENTOS CONSTRUÍDOS DE AGLOMERADO FOLHEADO E MADEIRA DE MUTENE COM SECAGEM EM ESTUFA A 12% DE HUMIDADE.

EXCELENTES ACABAMENTOS A LACADO NAS CORES BRANCO E VERMELHO OU TOTALMENTE ENCERADOS A CELULOSO.

PORTAS COM PUXADORES DE AÇO INOX EQUIPADAS COM FECHOS MAGNÉTICOS.

AGENTE AUTORIZADO

559-26



FÁBRICA JERÓNIMO OSÓRIO DE CASTRO (HERD.), LDA.

Mobiliário para Escritórios  
Mobiliário para Escolas  
Divisórias Metálicas para Gabinetes  
Indústria mobiliário  
Mobiliário residencial e doméstico  
Sistemas de Planificação  
Material Didáctico  
para todos os graus de Ensino

*acc o de*  
*Instal*  
7-7  
*[Signature]*  
*[Signature]*

" PROPOSTA "

"FORNECIMENTO DE MOBILIÁRIO, ILUMINAÇÃO  
COMPLEMENTAR, DECORAÇÃO E EQUIPAMENTO  
PARA A RESIDENCIA UNIVERSITÁRIA FEMINI  
NA DO PORTO"

A  
DIRECÇÃO DAS INSTALAÇÕES UNIVERSITÁRIAS  
Av. António Serpa, 26-3º dtº.  
L I S B O A

SALAO DE EXPOSIÇÃO E VENDAS  
FILIAL  
FABRICA

LISBOA  
PORTO  
MAFRA

Rua D. Estéfãna, 177-A e C - Apartado 1412  
Rua do Bonjardim, 506  
Estrada da Carvoeira - Apartado 8

Telefones 53 88 61 (6 linhas) - Telex 1892  
Telefones 83 484/34 031/81 640  
Telefones 82 135/136/137 - Telex 6201

End. Teleg.  
FOCASTRO  
PORTUGAL

FOC-050

11.420 - 6/71 - 5.000 ex.

po-559 : 0334



*7-7*

DECLARAÇÃO

DENOMINAÇÃO SOCIAL:

SEDE:

ARMAZÉNS E SERVIÇOS FABRIS:

SERVIÇOS COMERCIAIS:

CORPOS GERENTES:

QUEM OBRIGA A FIRMA:

FOC-Fábrica Jerónimo Osório de Castro (Herdeiros), Limitada

- Estrada da Carvoeira - Mafra

- Estrada da Carvoeira - Mafra

- Rua D. Estefânia, nº 177-A/C Lisboa

- João Fonseca Osório de Castro, Industrial, residente na Rua do Salitre, 179-1º Esq. - Lisboa

- Henrique Fonseca Osório de Castro, Industrial, residente na Rua Oliveira Salazar - Mafra

- Qualquer dos sócios gerentes e José Maria Janeiro, em delegação do sócio-gerente João Fonseca Osório de Castro, para efeitos de aceitar e assinar contratos de adjudicações de fornecimentos feitas por entidades do estado, conforme procuração passada em 19 de Maio de 1967 e registada no Cartório Notarial de Mafra.

- Em 20 de Dezembro de 1960, por escritura publica exarada de fls. 39 a fls. 48 do livro nº 4/B, no 1º Cartório Notarial de Setúbal.

- III Série, nº 46, de 23 de Fevereiro de 1961.

- Cessão parcial de quotas das sócias Mariana Rosa Fonseca Osório de Castro, Maria Antónia Fonseca Osório de Castro e Maria Sidónia Fonseca Osório de Castro e reforço de capital, conforme escritura lavrada em 15 de Dezembro de 1966, no 20º Cartório Notarial de Lisboa e publicada no Diário do Governo nº 38 - III Série, de 14 de Fevereiro de 1967.

**U. PORTO**

CONSTITUIÇÃO DA SOCIEDADE:

PUBLICAÇÃO NO DIÁRIO DO GOVERNO:

ALTERAÇÕES NO PACTO SOCIAL:

Declaramos que a Sociedade não está em dívida à Fazenda Nacional por contribuições e impostos liquidados nos últimos 3 anos.

Lisboa, 15 de Março de 1973

*[Handwritten signature]*



Reconheço e assino, netas setas,  
de João F. ou Sec. - Osório  
de Castro, ante de feitura  
Jerônimo Osório de Castro (Herdeiros)  
ho. tach

LISBOA E 20.º CARTÓRIO  
nos 16 de Junho de 1933  
O Ajudante, Condição  
*[Handwritten signature]*

U. PORTO

ac arquivo central



Nos termos da Lei não é permitido aumentar o número de linhas deste papel ou escrever nas suas margens.



77  
Aprovado por despacho  
de 20 MAR 73

Secretaria-Geral 20 MAR 73

Departamento das Edificações

DIRECÇÃO-GERAL DAS CONSTRUÇÕES ESCOLARES - DIRECÇÃO DAS INSTALAÇÕES UNIVERSITÁRIAS

GARANTIA Nº 29 216

Em nome e a pedido da Sociedade por quotas denominada FÁBRICA JERÓNIMO OSÓRIO DE CASTRO (HERDEIROS), LDA., com sede na Estrada da Carvoeira, concelho de Mafra, e com Serviços Comerciais em Lisboa, na Rua D. Estefânia nº 177-A/C, concorrente à empreitada de "Concurso Público para arrematação do Fornecimento de mobiliário, iluminação complementar, decoração e equipamento para a Residência Universitária Feminina do Porto" cuja base de licitação é de Esc. 4.625.000\$00 (quatro milhões seiscientos e vinte e cinco mil escudos), vimos declarar, em nome do Banco Totta & Açores, SARL., com sede e domicílio em Lisboa, na Rua Áurea, nº 88, e nos termos do artigo 62º do Decreto-Lei nº 48 871, de 19 de Fevereiro de 1969, que oferecemos todas as garantias bancárias até ao montante de Esc. 115.625\$00 (cento e quinze mil seiscientos e vinte e cinco escudos), inerentes ao depósito provisório para a admissão ao referido Concurso Público como se ele estivesse constituído em moeda corrente, responsabilizando-nos, dentro destas garantias, a fazer a entrega de quaisquer importâncias que se tornem necessárias até àquele limite, se a concorrente, por falta de cumprimento das obrigações assumidas com a apresentação da sua proposta, as não liquidar ou depositar em devido tempo.

A importância total da presente garantia e, pois, de Esc.

115.625\$00 (cento e quinze mil seiscentos e vinte e cinco escudos). -----

Lisboa, 16 de Março de 1973.

**BANCO TITTA & FIGUEIRAS**



*[Handwritten signature]*

Recebeço a assinatura do Sr. João L. e António  
estados

Ajudante e Procurador do  
TITTA & FIGUEIRAS, S.A.R.L, com poderes para  
e solo

Lisboa e 9.º Cartório Notarial aos 17 MAR 1973  
do 19

Emol. e Selo 24 no Registo n.º 84

Ajudante

*[Large handwritten scribble]*



~~o que o Sr. ...~~  
~~havia~~

77

Conferi a presente fotocópia, a qual vai conforme o original, que restitui, tendo o mesmo o selo branco respectivo.- Cartório Notarial de Mafra, nove de Março de mil novecentos setenta e três.-

O Ajudante,

*[Handwritten signature]*

CONTAS

B. 403 25 00

U. PORTO

imp.

(verbas)  
26-01-192) 25 00  
16 00  
1 00  
42 00

Os marcos e dois vended.

867

*[Handwritten signature]*

ac arquivo central

Conferir 1 foto que 16/6/72  
Cart. int. de Lisboa

Conferir 1 foto que 23/6/72  
Cart. int. de Lisboa  
D. J. P.

DESPACHO

Nos termos da Lei, não é permitido aumentar o número de linhas deste papel ou estender suas margens.

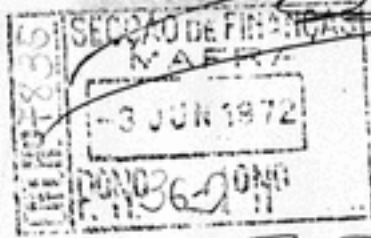

Excelentíssimo Senhor Chefe da Repartição de Finanças do Concelho de Mafra:

*Handwritten signature and notes:*  
conferir 1 foto  
23/6/72  
Cart. int. de Lisboa

*Handwritten notes and signature:*  
Conferir 1 foto  
23/6/72  
Cart. int. de Lisboa  
D. J. P.

FÁBRICA JERÓNIMO OSÓRIO DE CASTRO (HERDEIROS), LIMITADA, com sede e instalações industriais do fabrico de mobiliário metálico e de madeira, e de material didáctico, na Estrada da Carvoeira, deste concelho, e com salões de exposição e de venda na rua de D. Estefânia, 177-A/C, em Lisboa, na rua do Bonjardim, 506, no Porto, e na Estrada Nacional nº. 116, lugar do Sobreiro, freguesia e concelho de Mafra, por este meio requer a V. Ex.ª que, para fins convenientes, se digne certificar-lhe que se encontra isenta de Contribuição Industrial, nos termos permitidos pela alínea c) da Base IV da Lei nº. 2005, de 14 de Março de 1945, relativamente aos anos de 1970, 1971 e 1972 e com referência a toda a sua actividade comercial e industrial acima mencionada.

Muito respeitosamente,

Pede deferimento.

Mafra, 8 de Junho de 1972

Fábrica Jerónimo Osório de Castro (Herdeiros), Lda.  
GERENTE

*Handwritten signature of the manager*

**CÂMARA MUNICIPAL DE LISBOA**  
 Direcção dos Serviços de Finanças  
 1.ª Repartição - Vila da Mafra

ABERTA PARA REGISTAR  
 Em 14 de Junho de 1972

CARTA Nº 4772

N.º 2 Busca 5500  
 • Partida 30.00  
 • 6 Prédios 500  
 • 12 Ross 200

Soma 3500  
 Argênta 5500  
 Total 3500

• contribuição industrial  
 • e sete de recibo das  
 pagas por gula.

Em 12 de Junho de 1972  
 O Secretário de Finanças  
*Paulo António*

**CERTIDÃO**

Manuel dos Santos Simões, escriptorio de segunda classe da Direcção-Geral das Contribuições e Impostos, em serviço na Repartição de Finanças do concelho de Mafra.

CERTIFICO, em face do despacho exarado ao alfo no requerimento referido e após ter compulsado o processo individual de Contribuição Industrial Grupo A, da firma Fábrica Jerónimo Odrão de Castro (Hordoirer), Limitada, com sede na Estrada da Carvoeira, nesta vila de Mafra, verificou que, o competente officio número quatro mil novecentos e onze de quatro de Abril de mil novecentos e setenta e dois, do primeiro Serviço da Direcção de Finanças do Distrito de Lisboa, incluído nesse mesmo processo, áquella firma, por despacho do Conselho de Ministros para os Assuntos Económicos, de sete de Fevereiro do ano em curso, foi concedida isenção de Contribuição Industrial nos termos da alínea C) da Base quarta (IV) da Lei número dois mil e cinco (2005), de quarenta e cinco de Março de mil novecentos e quarenta e cinco, relativamente aos artigos de mil novecentos e setenta (1970), setenta e um (1971) e setenta e dois (1972), incluindo essa extensiva a toda a sua actividade comercial e industrial, tanto exercida por qualquer das suas filiais ou sucursais.

Por ser verdade e para os devidos efeitos, procedi a presente certidão que valerá e autenticar com o selo branco em uso nesta Repartição.

Em Mafra, Repartição de Finanças do concelho de Mafra, aos (12) dias do mês de Junho do ano de mil novecentos e setenta e dois.

O Escriptorio,

*Manuel dos Santos Simões*

10800  
 6500

1072  
 1072

77

ARMANDO DA COSTA SILVEIRA, Chefe dos Serviços Administrativos,  
da Secretaria-Geral do Ministério das Obras Públicas

CERTIFICO, em cumprimento do despacho do Excelentíssimo Secretário Geral de dezasseis do corrente exarado no requerimento de FÁBRICA JERÓNIMO OSÓRIO DE CASTRO (HERDEIROS), LDA., com sede em Lisboa.----- que do cadastro de empreiteiros adjudicatários de obras do Estado, existente nesta Secretaria Geral, consta que ao requerente foram adjudicadas as seguintes empreitadas de valor superior a duzentos e cinquenta mil escudos, referentes a fornecimentos: pela Comissão Administrativa das Novas Instalações para a Marinha uma NADA A ASSINALAR em 1955 e uma BEM em 1958; pela Direcção-Geral dos Edifícios e Monumentos Nacionais três REGULARMENTE, sendo uma em 1958, uma em 1959 e uma em 1960; cinco BEM, sendo uma em 1958, uma em 1959, duas em 1960 e uma em 1962 e uma MUITO BEM em 1960; pela Junta das Construções para o Ensino Técnico e Secundário cinco BEM, sendo uma em 1961, uma em 1962, uma em 1966 e duas em 1967; pela Comissão Administrativa das Novas Instalações Universitárias uma BEM em 1959; pela Direcção-Geral das Construções Escolares oito BEM, sendo uma em 1966, uma em 1967, uma em 1968, uma em 1970, duas em 1969, uma em 1971 e uma em 1972 e uma REGULARMENTE em 1970. De valor inferior a duzentos e cinquenta contos referentes a fornecimentos, pela Direcção-Geral dos Edifícios e Monumentos Nacionais uma BEM em 1959; pela Comissão Administrativa das Novas Instalações Universitárias seis BEM, sendo três em 1958, uma em 1959 e duas em 1960; pela Junta das Construções para o Ensino Técnico e Secundário uma BEM em 1967; pela Direcção-Geral das Construções Escolares duas BEM, sendo uma em 1967 e uma em 1968.-----

U. PORTO

arquivo  
central

Por ser verdade se passou a presente que vai por mim assinada sobre estampilhas  
fiscais no valor de trinta e seis escudos e da assinatura autenticada com o selo em branco desta  
Secretaria Geral.

Secretaria Geral do Ministério. 16 de Março de 1973

O Chefe dos Serviços Administrativos





**FÁBRICA JERÓNIMO OSÓRIO DE CASTRO (HERD.), LDA.**

Mobiliário para Escritórios  
 Mobiliário para Escolas  
 Divisórias Metálicas para Gabinetes

**Indústria de mobiliário**

Mobiliário Hotelairo e Doméstico  
 Sistemas de Planificação  
 Material Didáctico  
 para todos os graus de Ensino

*Handwritten signatures and initials:*  
 - Top left: *Handwritten signature*  
 - Top right: *77*  
 - Middle right: *Handwritten signature*  
 - Bottom right: *Handwritten signature*

" DOCUMENTOS "

"FORNECIMENTO DE MOBILIÁRIO, ILUMINAÇÃO  
 COMPLEMENTAR, DECORAÇÃO E EQUIPAMENTO  
 PARA A RESIDENCIA UNIVERSITÁRIA FEMINI  
 NA DO PORTO"

A  
 DIRECÇÃO DAS INSTALAÇÕES UNIVERSITÁRIAS  
 Av. António Serpa, 26-3º dtº.  
L I S B O A

SALAO DE EXPOSIÇÃO E VENDAS  
 FILIAL  
 FABRICA

FOC-248

LISBOA  
 PORTO  
 MAFRA

Rua D. Estefânia, 177-A e C - Apartado 1412  
 Rua do Bonjardim, 506  
 Estrada da Carvoeira - Apartado 8

Telefones 53 88 81 (6 linhas) - Telex 1092  
 Telefones 33 484/34 031/31 640  
 Telefones 135/136/137 - Telex 6201

End. Teleg.  
 FOCASTRO  
 PORTUGAL

11.991 - 2/72 - 10.000 EX.

D. PORTO



559-2



FÁBRICA JERÓNIMO OSÓRIO DE CASTRO (HERD.), LDA.

Mobiliário para Escritórios  
Mobiliário para Escolas  
Divisórias Metálicas para Gabinetes  
**Indústria de mobiliário**  
Mobiliário Hoteleiro e Doméstico  
Sistemas de Planificação  
Material Didáctico  
para todos os graus de Ensino

*Leal e os  
Amalgy  
CH*

7-7

*J. Soares*

A  
DIRECÇÃO DAS INSTALAÇÕES UNIVERSITÁRIAS  
Av. António Serpa, 26-3º dtº.  
L I S B O A

*Recebida em 21/3/73  
às 17-25.<sup>h</sup>  
J. Soares*

"PROPOSTA PARA O CONCURSO QUE SE REALIZA EM 22 DE MARÇO  
DE 1973, DO FORNECIMENTO DE MOBILIÁRIO, ILUMINAÇÃO COM  
PLEMENTAR, DECORAÇÃO E EQUIPAMENTO PARA A RESIDENCIA  
UNIVERSITÁRIA FEMININA DO PORTO"

SALAO DE EXPOSIÇÃO E VENDAS  
FILIAL  
FABRICA

LISBOA  
PORTO  
MAFRA

Rua D. Estefânia, 177-A e C - Apartado 1412  
Rua do Bonjardim, 506  
Estrada da Carvoeira - Apartado 8

Telefones 53 88 81 (6 linhas) - Telex 1892  
Telefones 33 484/34 031/31 840  
Telefones 52 135/136/137 - Telex 6201

End. Teleg.  
FOCASTRO  
PORTUGAL

FOC-050

11.420 - 8/71 - 5.000 ex.

po-559 : 0345