

**UNIVERSIDADE DO  
PORTO  
REITORIA**

U. PORTO



arquivo  
central

**PASTA N.º** 1016



S. R.

Universidade do Porto

Reitoria

APARTADO 4211  
4003 PORTO CODEX

Exmº Senhor

Presidente do Conselho Directivo da  
FACULDADE DE LETRAS DA U.P.

Rua do Campo Alegre  
4000 PORTO

Sua referência

Sua comunicação de

Nossa referência

PORTO

N.º

P.º

**2928**

13 JUN. 1996

ASSUNTO: "Fornecimento de Mobiliário"

Conforme solicitado juntam-se fotocópias das propostas para o fornecimento dos lotes postos a concurso, a saber:

**1ª Fase**

Lote 1 - IDUNA

Lote 2 e 1º Termo Adicional - FLUXOGRAMA

Lote 3 - IDUNA

Lote 4 - GONÇALVES & GONÇALVES, LDª.

Lote 5 - BUROTEC, Ldª.

Lote 6 - GONÇALVES & GONÇALVES, LDª.

**2ª Fase**

Lote 1 e Lote 3 - IDUNA

Lote 2 e lote 4 - INTERESCRITÓRIO

Lote 5 - GONÇALVES & GONÇALVES, LDª.

Com os melhores cumprimentos.

O PRO-REITOR

(Prof. Doutor Arnaldo H. P. Sousa Melo)

SC/LO



Ao Sr. Eça Silva Costa

4/6/96

*[Handwritten signature]*

Universidade do Porto

Faculdade de Letras

Exm<sup>o</sup> Senhor  
Prof. Doutor Novais Barbosa

*[Handwritten initials]*

5-6-96

À Assessoria de  
Planeamento  
96.05.31  
*[Handwritten signature]*

1593

N<sup>o</sup>

Proc<sup>o</sup>

Porto, 30 de Maio de 1996

Por solicitação da funcionária que tem a seu cargo a responsabilidade do Património, venho pedir que nos envie a relação do mobiliário (quantidade e preços) já entrado nesta Faculdade.

Com os melhores cumprimentos.

U. PORTO



arquivo  
central

*Pe'l'*

O PRESIDENTE DO CONSELHO DIRECTIVO

*[Handwritten signature]*

(Prof. Doutor António de Sousa Pedrosa)



Universidade do Porto

Faculdade de Letras

*Tomei conhecimento.*

*4/6/56*

*[Handwritten signature]*

Exm<sup>o</sup> Senhor  
Eng<sup>o</sup> Silva Costa

*[Large handwritten signature]*

Porto, 30 de Maio de 1996

Junto envio cópia do ofício nº 1593, enviado ao Prof. Doutor Novais  
Barbosa.

Com os melhores cumprimentos.

U. PORTO

arquivo  
central

*Peo'*

O PRESIDENTE DO CONSELHO DIRECTIVO

*[Handwritten signature]*  
(Prof. Doutor António de Sousa Pedrosa)





*Universidade do Porto*

*Faculdade de Letras*

Exm<sup>o</sup> Senhor  
Prof. Doutor Novais Barbosa

N<sup>o</sup> 1593 Proc<sup>o</sup>

Porto, 30 de Maio de 1996

Por solicitação da funcionária que tem a seu cargo a responsabilidade do Património, venho pedir que nos envie a relação do mobiliário (quantidade e preços) já entrado nesta Faculdade.

Com os melhores cumprimentos.

U. PORTO

ac arquivo central

*Pel'*

O PRESIDENTE DO CONSELHO DIRECTIVO

*António de Sousa Pedrosa*  
(Prof. Doutor António de Sousa Pedrosa)



Universidade do Porto

Faculdade de Letras

Tomei conhecimento

4/6/56

*[Handwritten signature]*

Exmº Senhor  
Engº Antunes

Porto, 30 de Maio de 1996

Junto envio cópia do ofício nº 1593, enviado ao Prof. Doutor Novais  
Barbosa.

Com os melhores cumprimentos.

U. PORTO



arquivo  
central

*pel'*

O PRESIDENTE DO CONSELHO DIRECTIVO

*[Handwritten signature of Prof. Doutor António de Sousa Pedrosa]*

(Prof. Doutor António de Sousa Pedrosa)

*[Handwritten initials]*  
56.06.07



*Universidade do Porto*

*Faculdade de Letras*

Exm<sup>o</sup> Senhor  
Prof. Doutor Novais Barbosa

N<sup>o</sup> 1593

Proc<sup>o</sup>

Porto, 30 de Maio de 1996

Por solicitação da funcionária que tem a seu cargo a responsabilidade do Património, venho pedir que nos envie a relação do mobiliário (quantidade e preços) já entrado nesta Faculdade.

Com os melhores cumprimentos.

U. PORTO



arquivo  
central

*Pel'*

O PRESIDENTE DO CONSELHO DIRECTIVO

*António de Sousa Pedrosa*  
(Prof. Doutor António de Sousa Pedrosa)

Fei curial original  
20 Sr. Prof. Noveis Barbosa.  
20/5/96



Universidade do Porto

Faculdade de Letras

UNIVERSIDADE DO PORTO
Faculdade de Letras
Processo nº 56.105/10
Requisição nº 2649 L.º 52 P.º 158
Data 43 L.º 96
Assinatura do Presidente
Assinatura do Reitor

Exmº Senhor  
Reitor da Universidade do Porto

1333

Lº

Nº

Procº

Porto, 8 de Maio de 1996

Conforme o combinado, o Conselho Directivo da Faculdade de Letras compromete-se a assumir o pagamento que lhe compete para o fornecimento e Instalação de um sistema de Gestão Integrada de Bibliotecas para a Universidade do Porto.

Com os melhores cumprimentos.

O PRESIDENTE DO CONSELHO DIRECTIVO

*António de Sousa Pedrosa*

(Prof. Doutor António de Sousa Pedrosa)

DE: NUNO TASSO PÉ SOUSA, ARP<sup>to</sup>  
 PARA: REITORIA UNIV. PORTO  
 A/C ENK<sup>a</sup> SILVA COSTA

Arquivo  
 23-11-95

MOBILIÁRIO - FLUP

ESTANTES A FORNECER EM SUBSTITUIÇÃO DAS QUE  
 SE MUDARAM DA ARQUEOLOGIA PARA A BIBLIOTECA

E5 — 4 UNIDADES (DUPLA) DIM. : 1000 x (2x300) x 2000 mm  
 E2 — 23 UNIDADES (SIMPLES) DIM. : 1000 x 300 x 2000 mm

PARA ALÉM DAS CARACTERÍSTICAS DAS ESTANTES METÁLICAS  
 JÁ FORNECIDAS, DEVEM POSSUIR :

- BASTIDORES FECHADOS
- ASA NO FUNDO DAS PRATELEIRAS
- NIVELADORES

com os melhores cumprimentos

Juys Rebelo  
 23.11.95



S. R.

Universidade do Porto

Reitoria

APARTADO 4211  
4003 PORTO CODEX

Exmº Senhor  
Arqº Nuno Tasso de Sousa  
Rua Dr. Melo Leote, 118  
4100 PORTO

Sua referência

Sua comunicação de

Nossa referência

PORTO

N.º P.º

4990

14 NOV. 1995

ASSUNTO: "Faculdade de Letras - Fornecimento e Montagem de Mobiliário e Equipamento - 1ª Fase"

Em referência à comunicação de V. Exª., com data de 27 de Setembro, mas recebida em 2 de Novembro, esclarece-se que não se vê inconveniente na substituição proposta, desde que tenha a concordância da Faculdade de Letras. Para esse efeito deve ser apresentada relação do material a substituir e a fornecer e justificação do preço final respectivo.

O preço da empreitada de fornecimento deste lote não pode ser ultrapassado.

Com os melhores cumprimentos.

PRO-REITOR

(Prof. Doutor Arnaldo H. P. Sousa Melo)

SC/LO





S. R.

Universidade do Porto

Reitoria

À Consideração Superior.  
Comunicação com a informação  
7/11/95

Comunicação  
9/11/95

QTL  
13-11-95

Informação nº 88/P/UP

Porto, 95-11-06

ASSUNTO: "Faculdade de Letras - Fornecimento e Montagem de Mobiliário e Equipamento para a Faculdade de Letras da U.P. - 1ª fase "

Em referência ao despacho exarado sobre a comunicação do arqtº Tasso de Sousa, com data de 27 de Setembro e recebida em 2 de Novembro, informo que, em minha opinião, é de aceitar a alteração proposta desde que devidamente discriminada pelo projectista e formalizada pelo adjudicatário da empreitada em epígrafe.

V. Exª., no entanto, decidirá.

  
António Manuel Lima e Silva Costa  
Assessor Principal

À Consideração Superior



As Sr. Euzébio Silva Costa  
3/11/95

*[Handwritten signature]*  
*[Handwritten initials]*  
8-11-95

UNIVERSIDADE DO PORTO  
R. D. MANUEL II  
PORTO

PORTO, 1995 SETEMBRO 27

REF:MOB-FLUP. CAR

ASSUNTO: FLUP- MOBILIÁRIO E EQUIPAMENTO

Concluída a selecção dos concorrentes ao fornecimento e instalação do equipamento (1ª fase) destinado à Faculdade de Letras e tendo-se procedido à verificação dos protótipos e esclarecido algumas dúvidas relativas à interpretação dos acabamentos pretendidos, parece-nos ser vantajoso proceder a alguns reajustamentos na distribuição das estantes compactas a implantar nos depósitos da biblioteca.

As características da estanteria proposta pelo concorrente a quem irá ser adjudicado este tipo de material, permite uma disposição alternativa à prevista para os depósitos A e B. Como consequência, pode-se diminuir o número de comandos para o movimento das estantes sem alterar a capacidade e mobilidade previstas no caderno de encargos.

Perante a redução dos custos inerentes à alteração, permitimo-nos sugerir que seja utilizado o diferencial da verba resultante, para serem fornecidas pelo concorrente mais estantes do mesmo tipo para equipar, ainda que parcialmente, o depósito 2 cuja capacidade foi diminuída por motivos de escassês de dotação orçamental.

Caso venha a ser aceite a presente sugestão, seria ainda de se aventar a hipótese de completar o sector de estantes compactas daquele depósito, uma vez que o montante requerido é bastante reduzido, restando sómente um outro núcleo, do depósito 1, para equipar no futuro.

Com os meus melhores cumprimentos.

*[Handwritten signature: T. Tasso de Sousa]*

*[Handwritten note: Recebido em 9.5.11.02]*



S. R.

Universidade do Porto

Reitoria

*À Consideração Superior.  
Com a seguinte informação,  
7/11/35*

Informação nº 88/P/UP

Porto, 95-11-06

ASSUNTO: "Faculdade de Letras - Fornecimento e Montagem de Mobiliário e Equipamento para a Faculdade de Letras da U.P. - 1ª fase"

Em referência ao despacho exarado sobre a comunicação do arqtº Tasso de Sousa, com data de 27 de Setembro e recebida em 2 de Novembro, informo que, em minha opinião, é de aceitar a alteração proposta desde que devidamente discriminada pelo projectista e formalizada pelo adjudicatário da empreitada em epígrafe.

V. Exª., no entanto, decidirá.

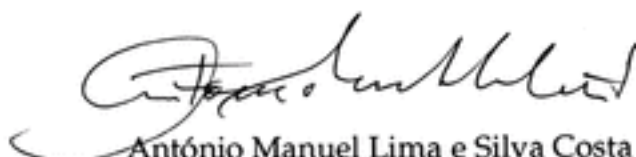
  
António Manuel Lima e Silva Costa  
Assessor Principal

À Consideração Superior

Ào Sr. Engº Silva Costa  
3/11/95

*[Handwritten signature]*

*[Handwritten signature]*  
8-11-95

UNIVERSIDADE DO PORTO

R. D. MANUEL II

PORTO

PORTO, 1995 SETEMBRO 27

REF:MOB-FLUP. CAR

ASSUNTO: FLUP- MOBILIÁRIO E EQUIPAMENTO

Concluída a selecção dos concorrentes ao fornecimento e instalação do equipamento (1ª fase) destinado à Faculdade de Letras e tendo-se procedido à verificação dos protótipos e esclarecido algumas dúvidas relativas à interpretação dos acabamentos pretendidos, parece-nos ser vantajoso proceder a alguns reajustamentos na distribuição das estantes compactas a implantar nos depósitos da biblioteca.

As características da estanteria proposta pelo concorrente a quem irá ser adjudicado este tipo de material, permite uma disposição alternativa à prevista para os depósitos A e B. Como consequência, pode-se diminuir o número de comandos para o movimento das estantes sem alterar a capacidade e mobilidade previstas no caderno de encargos.

Perante a redução dos custos inerentes à alteração, permitimo-nos sugerir que seja utilizado o diferencial da verba resultante, para serem fornecidas pelo concorrente mais estantes do mesmo tipo para equipar, ainda que parcialmente, o depósito 2 cuja capacidade foi diminuída por motivos de escassês de dotação orçamental.

Caso venha a ser aceite a presente sugestão, seria ainda de se aventar a hipótese de completar o sector de estantes compactas daquele depósito, uma vez que o montante requerido é bastante reduzido, restando sómente um outro núcleo, do depósito 1, para equipar no futuro.

Com os meus melhores cumprimentos.

*[Handwritten signature]*

*[Faint handwritten text]*



**CONCURSO PÚBLICO INTERNACIONAL PARA ADJUDICAÇÃO DA  
EMPREITADA DE : "FORNECIMENTO E MONTAGEM DE MOBILIÁRIO  
E EQUIPAMENTO PARA A FACULDADE DE LETRAS DA  
UNIVERSIDADE DO PORTO — 1ª FASE"**

**PARECER DA COMISSÃO DE APRECIÇÃO DE PROPOSTAS**

A Comissão de Apreciação de Propostas do concurso em epígrafe, nomeada por despacho superior, aprovou por unanimidade o presente parecer.

**1. Designação e regime da empreitada**

A empreitada, cujo preço-base é de Esc. 112 000 000\$00, com exclusão de IVA, e prazo máximo de execução de 66 dias, excluindo sábados, domingos e feriados, integra o fornecimento e montagem de mesas, cadeiras, estantes, armários e outros para anfiteatros, salas de aula e espaços administrativos do novo edifício da Faculdade de Letras.

O regime da empreitada de fornecimento é o de Preço Global, podendo o concorrente apresentar preço para cada lote ou para agrupamentos de lotes.

**2. Concorrentes**

Ao concurso apresentaram-se onze concorrentes, referenciados nos quadros anexos. Na fase de deliberação sobre a habilitação dos concorrentes e análise formal das propostas foram excluídos os concorrentes nº 1 - Cortal - Mobiliário Metálico S.A., nº 4 - Interescritório, nº 7 - Culturalis e Borgeaud, nº 9 - IMO - Indústria e Comércio de Equipamento Metálico, Ldª.

3. Critérios de adjudicação

O Anúncio e Programa de Concurso referenciam que a adjudicação será feita à proposta economicamente mais vantajosa, atendendo aos seguintes critérios por ordem decrescente de importância:

- a) Garantia de boa execução;
- b) Qualidade técnica do equipamento e garantia de assistência;
- c) Características estéticas e funcionais do equipamento;
- d) Condições mais vantajosas de preços.

4. Critérios de apreciação e factores de ponderação

4.1. Garantia de boa execução

Neste critério são apreciadas, para cada um dos concorrentes, a sua capacidade financeira por um lado e, por outro, a sua capacidade técnica, que se consideram com peso igual.

No que diz respeito à capacidade financeira são analisadas as declarações bancárias dos concorrentes e os índices de liquidez reduzida, solvabilidade, meios libertos totais/total do activo e autofinanciamento, índices estes retirados das declarações modelo 22 do IRC relativas aos três últimos anos. Os parâmetros para avaliação destes índices são os que se encontram descritos no quadro a seguir e as notações variam, como aí se indica de 1 a 5.

Handwritten signatures and initials, including "AFM" and "F".

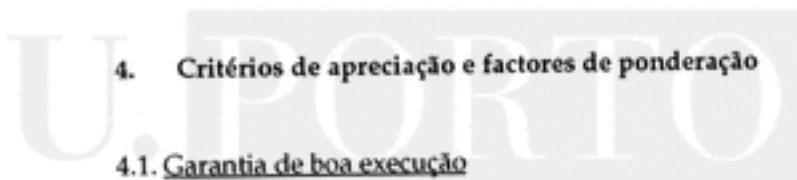



Parâmetros de avaliação	Intervalo de variação	Pontuação
Meios libertos totais/ Activo Líquido	0%-4%	1
	4%-7%	2
	7%-10%	3
	10%-13%	4
	≥13%	5
Liquidez reduzida	0-0,5	1
	0,5-0,8	2
	0,8-1	3
	1-1,3	4
	≥1,3	5
Solvabilidade	≤1,3	1
	1,3-1,5	2
	1,5-1,8	3
	1,8-2	4
	≥2	5
Autofinanciamento	0-0,2	1
	0,2-0,4	2
	0,4-0,6	3
	0,6-0,8	4
	0,8-1	5

A capacidade técnica é avaliada também na escala de 1 a 5 tendo em atenção, por um lado a actual carga de trabalhos e, por outro, as listagens descritivas de fornecimentos idênticos aos que agora estão em apreciação.

A classificação final segundo este critério resulta da média das notações inscritas.

#### 4.2. Qualidade técnica do equipamento e garantia de assistência

Neste critério avaliam-se separadamente a qualidade técnica e a garantia de assistência.

A qualidade técnica é notada tendo em atenção não só os modelos apresentados, como também todos os catálogos, desenhos e outros elementos apresentados pelos concorrentes.

Para a notação global neste critério são ainda analisados os seguintes elementos:

- lista dos principais fornecimentos efectuados nos últimos três anos, respectivos montantes, data e destinatários;
- indicação dos técnicos ou órgãos técnicos integrados ou não na empresa, nomeadamente daqueles que têm a seu cargo o controlo da qualidade de assistência;
- certificados de institutos ou serviços oficiais;

- declarações abonatórias;

#### 4.3. Características estéticas e funcionais do equipamento

Neste critério são separadamente avaliadas as características estéticas e funcionais.

Quanto às primeiras tem-se em atenção a adequação do material proposto ao que se encontrava projectado, tendo ainda em atenção a posição do autor do projecto quanto a essas características.

A funcionalidade do equipamento é avaliada tendo em atenção a sua adequação a cada um dos espaços, a ergonomia de cada modelo, etc.

#### 4.4. Condições mais vantajosas de preços

A pontuação relativa a este critério é feita para cada um dos lotes, atribuindo à proposta mais elevada 1 valor e à proposta mais baixa 5 valores, distribuindo proporcionalmente os outros.

#### 5. Ordenação das propostas

Os resultados finais são apresentados no quadro da classificação final, tendo-se utilizado os seguintes factores de ponderação:

- a) 0,35
- b) 0,30
- c) 0,20
- d) 0,15

O referido quadro apresenta a classificação final de cada concorrente para cada um dos lotes posto a concurso.

#### 6. Proposta de adjudicação

Com base na classificação dos concorrentes, apresentada no quadro anexo, propõe-se que, sejam adjudicados os lotes concursados aos seguintes concorrentes:



LOTE 1 - IDUNA - COMÉRCIO E INDÚSTRIA DE MOBILIÁRIO, LD <sup>a</sup> . (PROPOSTA 1).....	15 245 862\$00 ✓
LOTE 2 - FLUXOGRAMA - EQUIPAMENTOS E ORGANIZAÇÃO DE EMPRESAS, LD <sup>a</sup> .(PROPOSTA 4).....	19 891 900\$00 ✓
LOTE 3 - IDUNA - COMÉRCIO E INDÚSTRIA DE MOBILIÁRIO, LD <sup>a</sup> . (PROPOSTA 3).....	53 774 174\$00 ✓
LOTE 4 - GONÇALVES & GONÇALVES, LD <sup>a</sup> .....	22 776 937\$00 ✓
LOTE 5 - BUROTEC - EQUIPAMENTOS E MOBILIÁRIO TÉCNICO, LD <sup>a</sup> . ....	9 281 160\$00 ✓
LOTE 6 - FLUXOGRAMA - EQUIPAMENTOS E ORGANIZAÇÃO DE EMPRESAS, LD <sup>a</sup> .(PROPOSTA 3).....	6 974 560\$00 ✓

Porto, 29 de Junho de 1995

A COMISSÃO DE APRECIÇÃO DE PROPOSTAS

*António de Sousa Pedrosa*  
(Prof. Doutor António de Sousa Pedrosa)  
Vice-Pres. Cons. Directivo Fac. Letras

*António Manuel Lima e Silva Costa*  
(Lic. António Manuel Lima e Silva Costa)  
Assessor Principal

*Fernando de Pinho Noites*  
(Lic. Fernando de Pinho Noites)  
Assessor Principal

*Artur de Matos dos Santos Leite*  
(Lic. Artur de Matos dos Santos Leite)  
Téc. Sup. 1<sup>a</sup> cl.

FACULDADE DE LETRAS  
MOBILIÁRIO 1ª FASE

CLASSIFICAÇÃO DOS CONCORRENTES

1  
A B E O H  
K

Nº	CONCORRENTE	PROPOSTAS						
		P. GLOBAL	LOTE 1 ARMÁRIOS	LOTE 2 CADEIRAS	LOTE 3 ESTANTES	LOTE 4 MESAS	LOTE 5 ARQUIVOS	LOTE 6 OUTROS
2	IDUNA-C. E IND. MOB. LDA	134 330 444\$	15 245 862\$	20 742 900\$	49 405 406\$	26 352 090\$	13 866 486\$	8 717 700\$
2	PROPOSTA 2		18 555 174\$	47 189 600\$	51 062 945\$	25 137 342\$		
2	PROPOSTA 3				53 774 174\$			
3	FLUXOGRAMA-EQ.OR.EMP.LDA			34 511 900\$			16 602 700\$	13 804 100\$
3	PROPOSTA 2			28 917 900\$			17 565 700\$	11 340 900\$
3	PROPOSTA 3			24 398 700\$			13 430 200\$	6 974 560\$
3	PROPOSTA 4			19 891 900\$			10 669 900\$	11 340 900\$
5	FIGUERAS PORT.	140 256 648\$		56 915 700\$	48 079 648\$	23 372 500\$	11 888 800\$	
6	GONÇALVES & GONÇALVES LDA	145 736 126\$	31 714 950\$	31 649 060\$	39 275 903\$	22 776 937\$	11 973 300\$	8 345 976\$
8	MOVIÇÃO-I.E C.EQUIP.MET.	92 989 855\$		23 981 955\$	56 571 900\$			12 436 000\$
10	BUROTEC-EQ. E MOB. T.LDA						9 281 160\$	
11	ESMODIL						15 546 504\$	

Nº	CONCORRENTE	CLASSIFICAÇÃO				TOTAL
		GAR. DE EXE.	QUAL. TEC.	CARACT.	PREÇO	
	PESOS	0.35	0.30	0.20	0.15	
LOTE 1						
2	IDUNA-C. E IND. MOB. LDA	0.88	1.5	1	0.75	4.13
2	PROPOSTA 2	0.88	1.5	1	0.63	4.00
3	FLUXOGRAMA-EQ.OR.EMP.LDA	1.49				
3	PROPOSTA 2	1.49				
3	PROPOSTA 3	1.49				
3	PROPOSTA 4	1.49				
5	FIGUERAS PORTUGAL	1.32				
6	GONÇALVES & GONÇALVES LDA	1.46	0.3	0.2	0.15	2.11
8	MOVIÇÃO-I.E C.EQUIP.MET.	1.15				
10	BUROTEC-EQ. E MOB. T.LDA	0.88				
11	ESMODIL	1.20				

FACULDADE DE LETRAS  
MOBILIÁRIO 1ª FASE

CLASSIFICAÇÃO DOS CONCORRENTES

AB 201

Nº	CONCORRENTE	PROPOSTAS						
		P. GLOBAL	LOTE 1 ARMÁRIOS	LOTE 2 CADEIRAS	LOTE 3 ESTANTES	LOTE 4 MESAS	LOTE 5 ARQUIVOS	LOTE 6 OUTROS
2	IDUNA-C. E IND. MOB. LDA	134 330 444\$	15 245 862\$	20 742 900\$	49 405 406\$	26 352 090\$	13 866 486\$	8 717 700\$
2	PROPOSTA 2		18 555 174\$	47 189 600\$	51 062 945\$	25 137 342\$		
2	PROPOSTA 3				53 774 174\$			
3	FLUXOGRAMA-EQ.OR.EMP.LDA			34 511 900\$			16 602 700\$	13 804 100\$
3	PROPOSTA 2			28 917 900\$			17 565 700\$	11 340 900\$
3	PROPOSTA 3			24 398 700\$			13 430 200\$	6 974 560\$
3	PROPOSTA 4			19 891 900\$			10 669 900\$	11 340 900\$
5	FIGUERAS PORT.	140 256 648\$		56 915 700\$	48 079 648\$	23 372 500\$	11 888 800\$	
6	GONÇALVES & GONÇALVES LDA	145 736 126\$	31 714 950\$	31 649 060\$	39 275 903\$	22 776 937\$	11 973 300\$	8 345 976\$
8	MOVIÃO-I.E C.EQUIP.MET.	92 989 855\$		23 981 955\$	56 571 900\$			12 436 000\$
10	BUROTEC-EQ. E MOB. T.LDA						9 281 160\$	
11	ESMODIL						15 546 504\$	

Nº	CONCORRENTE	CLASSIFICAÇÃO				
		GAR. DE EXE.	QUAL. TÊC.	CARACT.	PREÇO	TOTAL
	PESOS	0.35	0.30	0.20	0.15	
LOTE 2						
2	IDUNA-C. E IND. MOB. LDA	0.88	1.2	0.8	0.51	3.39
2	PROPOSTA 2	0.88	1.2	0.8	0.60	3.48
3	FLUXOGRAMA-EQ.OR.EMP.LDA	1.49	0.9	0.6	0.60	3.59
3	PROPOSTA 2	1.49	1.2	0.8	0.68	4.16
3	PROPOSTA 3	1.49	0.9	0.6	0.75	3.74
3	PROPOSTA 4	1.49	1.5	1	0.15	4.14
5	FIGUERAS PORTUGAL	1.32	0.3	0.2	0.56	2.38
6	GONÇALVES & GONÇALVES LDA	1.46	0.6	0.4	0.68	3.15
8	MOVIÃO-I.E C.EQUIP.MET.	1.15	0.6	0.4		2.15
10	BUROTEC-EQ. E MOB. T.LDA	0.88				
11	ESMODIL	1.20				



FACULDADE DE LETRAS  
MOBILIÁRIO 1ª FASE

CLASSIFICAÇÃO DOS CONCORRENTES

3  
A  
Q

Nº	CONCORRENTE	PROPOSTAS						
		P. GLOBAL	LOTE 1 ARMÁRIOS	LOTE 2 CADEIRAS	LOTE 3 ESTANTES	LOTE 4 MESAS	LOTE 5 ARQUIVOS	LOTE 6 OUTROS
2	IDUNA-C. E IND. MOB. LDA	134 330 444\$	15 245 862\$	20 742 900\$	49 405 406\$	26 352 090\$	13 866 486\$	8 717 700\$
2	PROPOSTA 2		18 555 174\$	47 189 600\$	51 062 945\$	25 137 342\$		
2	PROPOSTA 3				53 774 174\$			
3	FLUXOGRAMA-EQ.OR.EMP.LDA			34 511 900\$			16 602 700\$	13 804 100\$
3	PROPOSTA 2			28 917 900\$			17 565 700\$	11 340 900\$
3	PROPOSTA 3			24 398 700\$			13 430 200\$	6 974 560\$
3	PROPOSTA 4			19 891 900\$			10 669 900\$	11 340 900\$
5	FIGUERAS PORT.	140 256 648\$		56 915 700\$	48 079 648\$	23 372 500\$	11 888 800\$	
6	GONÇALVES & GONÇALVES LDA	145 736 126\$	31 714 950\$	31 649 060\$	39 275 903\$	22 776 937\$	11 973 300\$	8 345 976\$
8	MOVIÇÃO-I.E C.EQUIP.MET.	92 989 855\$		23 981 955\$	56 571 900\$			12 436 000\$
10	BUROTEC-EQ. E MOB. T.LDA						9 281 160\$	
11	ESMODIL						15 546 504\$	

Nº	CONCORRENTE	CLASSIFICAÇÃO				TOTAL
		GAR. DE EXE.	QUAL. TÉC.	CARACT.	PREÇO	
	PESOS	0.35	0.30	0.20	0.15	
LOTE 3						
2	IDUNA-C. E IND. MOB. LDA	0.88	0.9	0.6	0.40	2.77
2	PROPOSTA 2	0.88	0.6	0.4	0.34	2.22
2	PROPOSTA 3	0.88	1.5	1	0.25	3.62
3	FLUXOGRAMA-EQ.OR.EMP.LDA	1.49				
3	PROPOSTA 2	1.49				
3	PROPOSTA 3	1.49				
3	PROPOSTA 4	1.49				
5	FIGUERAS PORTUGAL	1.32	0.3	0.2	0.44	2.26
6	GONÇALVES & GONÇALVES LDA	1.46	0.75	0.5	0.30	3.01
8	MOVIÇÃO-I.E C.EQUIP.MET.	1.15	0.3	0.2	0.15	1.80
10	BUROTEC-EQ. E MOB. T.LDA	0.88				
11	ESMODIL	1.20				

FACULDADE DE LETRAS  
MOBILIÁRIO 1ª FASE

CLASSIFICAÇÃO DOS CONCORRENTES

Handwritten initials and a circled '4' in the top right corner.

Nº	CONCORRENTE	PROPOSTAS						
		P.GLOBAL	LOTE 1 ARMÁRIOS	LOTE 2 CADEIRAS	LOTE 3 ESTANTES	LOTE 4 MESAS	LOTE 5 ARQUIVOS	LOTE 6 OUTROS
2	IDUNA-C. E IND. MOB. LDA	134 330 444\$	15 245 862\$	20 742 900\$	49 405 406\$	26 352 090\$	13 866 486\$	8 717 700\$
2	PROPOSTA 2		18 555 174\$	47 189 600\$	51 062 945\$	25 137 342\$		
2	PROPOSTA 3				53 774 174\$			
3	FLUXOGRAMA-EQ.OR.EMP.LDA			34 511 900\$			16 602 700\$	13 804 100\$
3	PROPOSTA 2			28 917 900\$			17 565 700\$	11 340 900\$
3	PROPOSTA 3			24 398 700\$			13 430 200\$	6 974 560\$
3	PROPOSTA 4			19 891 900\$			10 669 900\$	11 340 900\$
5	FIGUERAS PORT.	140 256 648\$		56 915 700\$	48 079 648\$	23 372 500\$	11 888 800\$	
6	GONÇALVES & GONÇALVES LDA	145 736 126\$	31 714 950\$	31 649 060\$	39 275 903\$	22 776 937\$	11 973 300\$	8 345 976\$
8	MOVIÃO-I.E C.EQUIP.MET.	92 989 855\$		23 981 955\$	56 571 900\$			12 436 000\$
10	BUROTEC-EQ. E MOB. T.LDA						9 281 160\$	
11	ESMODIL						15 546 504\$	

Nº	CONCORRENTE	CLASSIFICAÇÃO				
		GAR. DE EXE.	QUAL. TEC.	CARACT.	PREÇO	TOTAL
	PESOS	0.35	0.30	0.20	0.15	
LOTE 4						
2	IDUNA-C. E IND. MOB. LDA	0.88	0.9	0.6	0.15	2.53
2	PROPOSTA 2	0.88	0.6	0.4	0.35	2.23
2	PROPOSTA 3	0.88				
3	FLUXOGRAMA-EQ.OR.EMP.LDA	1.49				
3	PROPOSTA 2	1.49				
3	PROPOSTA 3	1.49				
3	PROPOSTA 4	1.49				
5	FIGUERAS PORTUGAL	1.32	1.2	0.8	0.65	3.97
6	GONÇALVES & GONÇALVES LDA	1.46	1.5	1	0.75	4.71
8	MOVIÃO-I.E C.EQUIP.MET.	1.15				
10	BUROTEC-EQ. E MOB. T.LDA	0.88				
11	ESMODIL	1.20				



FACULDADE DE LETRAS  
MOBILIÁRIO 1ª FASE

CLASSIFICAÇÃO DOS CONCORRENTES

5  
A  
B  
C  
D  
E  
F  
G  
H  
I  
J  
K  
L  
M  
N  
O  
P  
Q  
R  
S  
T  
U  
V  
W  
X  
Y  
Z

Nº	CONCORRENTE	PROPOSTAS						
		P. GLOBAL	LOTE 1 ARMÁRIOS	LOTE 2 CADEIRAS	LOTE 3 ESTANTES	LOTE 4 MESAS	LOTE 5 ARQUIVOS	LOTE 6 OUTROS
2	IDUNA-C. E IND. MOB. LDA	134 330 444\$	15 245 862\$	20 742 900\$	49 405 406\$	26 352 090\$	13 866 486\$	8 717 700\$
2	PROPOSTA 2		18 555 174\$	47 189 600\$	51 062 945\$	25 137 342\$		
2	PROPOSTA 3				53 774 174\$			
3	FLUXOGRAMA-EQ.OR.EMP.LDA			34 511 900\$			16 602 700\$	13 804 100\$
3	PROPOSTA 2			28 917 900\$			17 565 700\$	11 340 900\$
3	PROPOSTA 3			24 398 700\$			13 430 200\$	6 974 560\$
3	PROPOSTA 4			19 891 900\$			10 669 900\$	11 340 900\$
5	FIGUERAS PORT.	140 256 648\$		56 915 700\$	48 079 648\$	23 372 500\$	11 888 800\$	
6	GONÇALVES & GONÇALVES LDA	145 736 126\$	31 714 950\$	31 649 060\$	39 275 903\$	22 776 937\$	11 973 300\$	8 345 976\$
8	MOVIACO-I.E C.EQUIP.MET.	92 989 855\$		23 981 955\$	56 571 900\$			12 436 000\$
10	BUROTEC-EQ. E MOB. T.LDA						9 281 160\$	
11	ESMODIL						15 546 504\$	

Nº	CONCORRENTE	CLASSIFICAÇÃO				
		GAR. DE EXE.	QUAL. TÉC.	CARACT.	PREÇO	TOTAL
	PESOS	0.35	0.30	0.20	0.15	
LOTE 5						
2	IDUNA-C. E IND. MOB. LDA	0.88	0.6	0.4	0.42	2.29
3	FLUXOGRAMA-EQ.OR.EMP.LDA	1.49	0.3	0.2	0.22	2.21
3	PROPOSTA 2	1.49	0.3	0.2	0.15	2.14
3	PROPOSTA 3	1.49	0.75	0.5	0.45	3.19
3	PROPOSTA 4	1.49	1.2	0.6	0.65	3.94
5	FIGUERAS PORTUGAL	1.32	1.2	0.6	0.56	3.68
6	GONÇALVES & GONÇALVES LDA	1.46	0.9	0.6	0.56	3.52
8	MOVIACO-I.E C.EQUIP.MET.	1.15				
10	BUROTEC-EQ. E MOB. T.LDA	0.88	1.5	1	0.75	4.13
11	ESMODIL	1.20	0.6	0.4	0.30	2.50

FACULDADE DE LETRAS  
MOBILIÁRIO 1ª FASE

CLASSIFICAÇÃO DOS CONCORRENTES

Handwritten initials and marks: "AB", "Q", and a signature-like mark.

Nº	CONCORRENTE	PROPOSTAS						
		P. GLOBAL	LOTE 1 ARMÁRIOS	LOTE 2 CADEIRAS	LOTE 3 ESTANTES	LOTE 4 MESAS	LOTE 5 ARQUIVOS	LOTE 6 OUTROS
2	IDUNA-C. E IND. MOB. LDA	134 330 444\$	15 245 862\$	20 742 900\$	49 405 406\$	26 352 090\$	13 866 486\$	8 717 700\$
2	PROPOSTA 2		18 555 174\$	47 189 600\$	51 062 945\$	25 137 342\$		
2	PROPOSTA 3				53 774 174\$			
3	FLUXOGRAMA-EQ. OR. EMP. LDA			34 511 900\$			16 602 700\$	13 804 100\$
3	PROPOSTA 2			28 917 900\$			17 565 700\$	11 340 900\$
3	PROPOSTA 3			24 398 700\$			13 430 200\$	6 974 560\$
3	PROPOSTA 4			-19 891 900\$			10 669 900\$	11 340 900\$
5	FIGUERAS PORT.	140 256 648\$		56 915 700\$	48 079 648\$	23 372 500\$	11 888 800\$	
6	GONÇALVES & GONÇALVES LDA	145 736 126\$	31 714 950\$	31 649 060\$	39 275 903\$	22 776 937\$	11 973 300\$	8 345 976\$
8	MOVIAÇO-I.E C.EQUIP.MET.	92 989 855\$		23 981 955\$	56 571 900\$			12 436 000\$
10	BUROTEC-EQ. E MOB. T.LDA						9 281 160\$	
11	ESMODIL						15 546 504\$	

Nº	CONCORRENTE	CLASSIFICAÇÃO				TOTAL
		GAR. DE EXE.	QUAL. TÉC.	CARACT.	PREÇO	
	PESOS	0.35	0.30	0.20	0.15	
LOTE 6						
2	IDUNA-C. E IND. MOB. LDA	0.88	1.2	0.8	0.60	3.47
3	FLUXOGRAMA-EQ. OR. EMP. LDA	1.49	0.3	0.2	0.15	2.14
3	PROPOSTA 2	1.49	0.9	0.6	0.37	3.35
3	PROPOSTA 3	1.49	1.5	1	0.75	4.74
3	PROPOSTA 4	1.49	0.9	0.6	0.37	3.35
5	FIGUERAS PORTUGAL	1.32				
6	GONÇALVES & GONÇALVES LDA	1.46	1.2	0.8	0.63	4.09
8	MOVIAÇO-I.E C.EQUIP.MET.	1.15	0.6	0.4	0.27	2.42
10	BUROTEC-EQ. E MOB. T.LDA	0.88				
11	ESMODIL	1.20				





Universidade do Porto

Reitoria

CONCURSO PÚBLICO INTERNACIONAL PARA ADJUDICAÇÃO DA  
EMPREITADA DE : "FORNECIMENTO E MONTAGEM DE MO-  
BILIÁRIO E EQUIPAMENTO PARA A FACULDADE DE LETRAS DA U.P.  
- 1ª FASE"

Prazo de Execução: 66 dias

Preço-Base: 112 000 000\$00

ACTA

-----Para dar cumprimento ao artº 100º e seguintes do Código do Procedimento Ad-  
ministrativo e antes de ser tomada a decisão final quanto à adjudicação, foram convocados  
por carta os diferentes concorrentes admitidos no concurso para serem ouvidos.-----

-----Aos dez dias do mês de Julho de mil novecentos e noventa e cinco, nas instalações  
da Reitoria da Universidade do Porto, compareceram os Senhores Professor Doutor  
Arnaldo H. P. Sousa Melo, Pro-Reitor, Engenheiro Civil António M. Lima e Silva Costa,  
Assessor Principal, Luisete Lopes de Almeida Oliveira, Técnica Aux. Principal e represen-  
tantes dos concorrentes.-----

-----Foram lidas em voz alta as conclusões do Parecer de Comissão de Apreciação das  
Propostas, tendo-se sublinhado que tal parecer assentava nos pressupostos citados no  
Programa de Concurso e no que diz respeito à classificação dos concorrentes, foram postos  
em evidência os factores de ponderação relativos a cada um dos critérios de classificação,  
bem como o modo como se atribui a valoração de cada um deles.-----

-----Após a leitura de cada classificação parcial e da respectiva classificação final  
resultante da aplicação dos pesos estabelecidos, foi dito estar-se à disposição dos concor-  
rentes para qualquer reclamação e que os elementos em discussão seriam afixados no átrio  
da Direcção de Serviços de Planeamento para eventual consulta.-----

-----Não houve reclamações, pelo que foi dado por encerrado o acto, do qual se lavrou a  
presente acta.-----

Prof. Doutor Arnaldo H. P. Sousa Melo-Pro-Reitor

Téc. Aux. Prin. Luisete Lopes de Almeida Oliveira

V.27  
A

**Concurso Público Internacional para adjudicação da empreitada de:  
"FORNECIMENTO E MONTAGEM DE MOBILIÁRIO E EQUIPAMENTO PARA  
A FACULDADE DE LETRAS DA UNIVERSIDADE DO PORTO — 1ª FASE"**

**Prazo de execução: 66 dias (excluindo sábados, domingos e feriados nacionais)  
Preço-Base: 112 000 000\$00**

**ACTA**

- Aos nove dias do mês de Março de mil novecentos e noventa e cinco, nas instalações da Direcção de Serviços de Planeamento da Universidade do Porto, compareceram os Senhores Professor Doutor Vítor Manuel de Oliveira Jorge, Presidente do Conselho Directivo da Faculdade de Letras, Licenciado António Manuel Lima e Silva Costa, Assessor Principal, Licenciado Fernando de Pinho Noites, Assessor Principal, Licenciado Artur de Matos dos Santos Leite, Técnico Superior de 1ª classe e Luisete Lopes de Almeida Oliveira, Técnica Auxiliar Principal que, sob a presidência do primeiro e servindo a última de secretária, constituíram a Comissão nomeada para proceder aos actos do concurso acima designado.-----
- Aberta a praça, foi lido o respectivo anúncio, elaborada a lista dos concorrentes que fica anexa a esta acta e feita a sua leitura em voz alta.-----
- Não houve reclamações.-----
- Procedeu-se, em seguida à abertura dos sobrescritos exteriores e dos que continham os documentos e fechou-se a praça para seu exame formal.-----
- Reaberta a praça, indicou-se que era excluído o concorrente nº 9 - IMO - Indústrias Metálicas, Lda., por não ter dado satisfação à alínea c) do ponto 11.1 do Programa de Concurso.-----
- Todos os outros concorrentes eram admitidos.-----
- Informaram-se os concorrentes de que, caso estivessem interessados, poderiam consultar os documentos desta fase do concurso, com vista à apresentação de eventuais reclamações.-----
- Nenhum dos presentes se mostrou interessado na consulta, nem foram apresentadas reclamações.-----



V. J. H.  
D

-----Procedeu-se, em seguida à abertura dos sobrescritos que continham as propostas, fazendo-se a leitura dos respectivos valores globais e encerrou-se, de novo, a praça para o seu exame formal.-----

-----Reaberta a praça, foi indicado que eram excluídos os concorrentes nº 1 - CORTAL - Mobiliário Metálico, S.A., por não respeitar os pontos 2.3 e 2.4, do Programa de Concurso, nº 4 - INTERESCRITÓRIO e nº 7 - CULTURALIS E BORGEAUD, por não respeitarem as quantidades da lista de medições -----

-----Foi ainda dito que, relativamente aos concorrentes nº 10 - BUROTEC - Equipamento e Mobiliário Técnico, Ldª. e nº 11 - ESMODIL , apenas eram admitidas as propostas para o lote Arquivos.-----

-----Todos os outros concorrentes eram admitidos.-----

-----Perguntou-se aos concorrentes se pretendiam consultar as propostas no sentido de apresentarem alguma reclamação.-----

-----O concorrente nº 7 - CULTURALIS E BORGEAUD, representado pelo Sr. Rui Jorge Lexim da Silva Rouçado, apresentou a seguinte reclamação: "A reclamação que a Culturalis e Borgeaud apresenta é tendo em conta indicações de quantidades contraditórias incluídas no Caderno de Encargos, levaram à má interpretação do referido Caderno de Encargos por parte da Culturalis e Borgeaud, tendo em conta que não achamos a esta data qualquer elemento no referido Caderno de Encargos que clarificasse tais contradições, fundamentalmente pelo motivo de exclusão apontado pela mesa de Júri baseado na apresentação de quantidades em excesso tendo estas por base todos os preços unitários sem omissão de qualquer item do lote".-----

-----Os concorrentes nº 4 e nº 11, representados pelos Srs. Jorge Manuel Fontes Curado e Manuel Faria Gonçalves, respectivamente, reclamam, também, subscrevendo a reclamação anterior.-----

-----O Júri decidiu encerrar a praça para analisar as reclamações apresentadas.-----

-----Reaberta a praça foi indicado a todos os concorrentes que o Júri por unanimidade decidiu manter as exclusões das propostas já referidas, por não respeitarem o Mapa de Quantidades (ponto 3.1 do Programa de Concurso), indeferindo por conseguinte as respectivas reclamações.-----

-----Informaram-se os concorrentes de que os documentos respeitantes a esta fase estavam à disposição durante a manhã do dia 10 de Março, a partir das 9h.30 às 12h.30m.-----

-----E nada mais havendo a tratar, foi encerrado o acto do concurso, do qual se lavrou a presente acta, que foi lida em voz alta na presença da Comissão e dos

concorrentes.-----

*Vitor Manuel de Sousa*

*Leicete Lopes de Almeida Vieira*

U. PORTO

 arquivo  
central



*Mimobos*

CORRESPONDÊNCIAS

relação nº

Registo Colectivo - Guia / R

CTT - CORREIOS DE PORTUGAL, SA  
Rua do Conde de Redondo, 79  
1191 LISBOA CODEX

Nº Pessoa Colectiva 500 077 568  
C. Social - 17 500 000 000500  
Inscrição CRC Lisboa nº 1497

IMPORTANTE  
A utilizar no Serviço Nacional e Internacional  
Preencher em duplicado

REMETENTE

nº pessoa colectiva

nome

UNIVERSIDADE DO PORTO

nº Jereço

REITORIA

RUA D. MANUEL II

APARTADO 4211

código postal

4100 PORTO CODEX



NÚMERO DESTINATÁRIO

CATEGORIA OBJECTO

SERVIÇOS ESPECIAIS

a) IMPORTÂNCIA A COBRAR

PORTEE OUTRAS TAXAS

b) c)

NÚMERO DE REGISTOS

01	A Fianca - IDUNA, Comércio e Indústria de Material Lda. R. de Parkson, 23 4700 Braga	AR				3585-8
02	A Fianca IDUNA, Comércio e Indústria de Material Lda. R. dos Pastos, 25 4700 Braga	AR				35866
03	A Fianca Fluxogramas - Equipamentos e Orga nização de Empresas, Lda. R. das Amorei ras, 23-7/c 1200 Lisboa	AR				
04	A Fianca Fluxogramas - Equipamentos e Orga nização de Empresas, Lda. R. das Amorei ras, 23-7/c 1200 Lisboa	AR				
05	A Fianca Gonçalves e Gonçalves Lda. Al. General Almeida de Gualberto, 117-12-85 5304 Guard. Codex	AR				
06	A Fianca Buastec - Equipamentos e Materiais Técnicos Lda. R. do Bonfim, 176 4000 Porto	AR				
07	A Fianca Construtora - São José, S.A. Al. da República, 1786, sala 1 4400 Vila Verde de Gaia	AR				
08	<del>Dr. Isabel Maria Reis F. Machado Quinta do Louro, Rua 8, nº 14 1750 Charneca de Lumiar</del>					
09	<del>Director da AIDSE Rua de Almeida, 18 1700 Lisboa - Codex</del>					
10						

a) Pode utilizar

AR - Aviso de Recepção

AV - Avião

MP - Entrega em Mão Própria

PR - Posta Restante

b) Quando solicitada Via Aérea o porte

inclui a respectiva sobretaxa se a ela

houver lugar.

c) Se a Relação anterior for do mesmo

Remetente.

Soma (Portes e Taxas)

Total

A transportar





S. R.

R-HR

Universidade do Porto

Reitoria

APARTADO 4211  
4003 PORTO CODEX

Á FIRMA IDUNA - Comércio e Ind. de Mob., Ld. Rua dos Barbosas, 29 4700 BRAGA
--

Sua referência

Sua comunicação de

Nossa referência

PORTO

N.º

P.º

28 JUN. 1995

2971

ASSUNTO: "CONCURSO PÚBLICO INTERNACIONAL PARA A ADJUDICAÇÃO DA EMPREITADA DE: FORNECIMENTO E MONTAGEM DE MOBILIÁRIO E EQUIPAMENTO PARA A FACULDADE DE LETRAS DA UNIVERSIDADE DO PORTO - 1ª FASE"

Relativamente ao concurso referenciado em epígrafe e no sentido de dar cumprimento ao artº 100º do Código do Procedimento Administrativo, convoco V. Exª., a comparecer na Direcção de Serviços de Planeamento da Universidade do Porto, no próximo dia 10 de Julho de 1995, pelas 15 h.

Com os melhores cumprimentos.

O PRO-REITOR

(Prof. Doutor Arnaldo H. P. Sousa Melo)

/LO



CTT CORREIOS DE PORTUGAL, SA

Assessoria

CS7

AVISO DE RECEPÇÃO/DE PAGAMENTO/DE INSCRIÇÃO  
AVIS DE RÉCEPTION/DE PAIEMENT/D'INSCRIPTION

Serviço dos Correios  
Service des Postes

Marca do dia da estação  
que devolve o aviso  
Timbre português  
removível 11/81

A preencher pela Estação de origem <i>A remplir par le Bureau d'origine</i>	
Estação de depósito/Bureau de dépôt	
N.º/N.º	Data de depósito/Date de dépôt



Desolver (a preencher pelo remetente)  
Remplir (à remplir par l'expéditeur)

A devolver pela via mais rápida (aérea  
ou de superfície) a descoberto e isento  
de taxa.

A renvoyer par la voie la plus rapide  
(aérienne ou de surface), à découvert et  
en franchise de port.

Nome ou denominação social/Nom ou raison sociale

UNIVERSIDADE DO PORTO

REITORIA

RUA D. MANUEL II

Rua e n.º/Rue et n.º

APARTADO 4211

4003 PORTO CODEX

Localidade/Localité

País/Pays

po-1016 : 0032



A preencher pelo remetente  
A remplir par l'expéditeur

Objecto Registado/Envoi Recommandé			Encomenda ordinária Colis ordinaire
<input type="checkbox"/> Carta Lettre	<input type="checkbox"/> Impresso Imprimé	<input type="checkbox"/>	
Objecto com Valor Declarado/Envoi avec Valeur Déclarée		Valor Declarado/Valeur Déclarée	
<input type="checkbox"/> Carta Lettre	<input type="checkbox"/> Encomenda Colis		
			Quantitativo/Montant
<input type="checkbox"/> Vale de Correio Mandat de poste	<input type="checkbox"/> Vale de Lançamento Mandat de Versement	<input type="checkbox"/> Cheque de Assinacão Chèque d'Assiguation	

Nome ou denominação social do destinatário ou titular do CCP/Nom ou raison sociale du destinataire ou titulaire du CCP  
*A Fiança Tedura - Comissária e Total de Tab. Lda.*

Rua e nº/Rue et n° | Localidade e País/Localité et Pays |  
*R. dos Banhos 29 | 4700 Braga*

Este aviso deve ser assinado pelo destinatário ou por uma pessoa autorizada nos termos dos regulamentos do País de destino, ou se os regulamentos o permitirem, pelo empregado da Estação de destino e devolvido pelo primeiro correio directamente ao remetente.

Cet avis doit être signé par le destinataire ou par une personne y autorisée en vertu des règlements du Pays de destination, ou, si ces règlements le comportent, par l'agent du Bureau de destination, et renvoyé par le premier courrier directement à l'expéditeur.

O objecto acima mencionado foi devidamente/ l'envoi mentionné ci dessus a été dûment

<input type="checkbox"/> Entregue Remis	<input type="checkbox"/> Pago Payé	<input type="checkbox"/> Lançado no CCP Inscrit en CCP
--	---------------------------------------	---

Data e assinah. / destinatório/ Date et signature du destinataire | Assinatura do empregado/ Signature de l'agent

*Carisa Almeida* | *[Signature]*

Estação de destino  
Marca do dia  
Timbre do bureau de destination



po-1016 : 0033

A completar no destino  
A compléter à destination



S. R.

R. AR

Universidade do Porto

Reitoria

APARTADO 4211  
4003 PORTO CODEX

À Firma  
FLUXOGRAMA, LD.  
Rua dos Amoreiras, nº 23 - r/c  
1200 LISBOA

Sua referência

Sua comunicação de

Nossa referência

PORTO

N.  
2970

P.  
º

28 JUN. 1995

ASSUNTO: "CONCURSO PÚBLICO INTERNACIONAL PARA A ADJUDICAÇÃO DA EMPREITADA DE: FORNECIMENTO E MONTAGEM DE MOBILIÁRIO E EQUIPAMENTO PARA A FACULDADE DE LETRAS DA UNIVERSIDADE DO PORTO - 1ª FASE"

U. PORTO *arquivo*  
Relativamente ao concurso referenciado em epígrafe e no sentido de dar cumprimento ao artº 100º do Código do Procedimento Administrativo, convoco V. Ex.ª, a comparecer na Direcção de Serviços de Planeamento da Universidade do Porto, no próximo dia 10 de Julho de 1995, pelas 15 h.

Com os melhores cumprimentos.

O PRO-REITOR

(Prof. Doutor Arnaldo H. P. Sousa Melo)

ALO



CTT CORREIOS DE PORTUGAL, SA

Assessoria

C56

AVISO DE RECEÇÃO/DE PAGAMENTO/DE INSCRIÇÃO  
AVIS DE RÉCEPTION/DE PAIEMENT/D'INSCRIPTION

Serviço dos Correios  
Service des Postes

Marca do dia da estação  
que devolve o aviso  
Timbre du bureau  
renvoyant l'avis

A preencher pela Estação de origem <i>A remplir par le Bureau d'origine</i>	
Estação de depósito/Bureau de dépôt	
Nº/Nº	Data de depósito/Date de dépôt



Devolver (a preencher pelo remetente)  
*renvoyer à (à remplir par l'expéditeur)*

A devolver pela via mais rápida (aérea ou de superfície) a descoberto e isento de taxa.

A renvoyer par la voie la plus rapide (aérienne ou de surface), à découvert et en franchise de port.

Nome ou denominação social/Nom ou raison sociale

UNIVERSIDADE DO PORTO

REITORIA

RUA D. MANUEL II

Rua e nº/Rue et n°

APARTADO 4211

4003 PORTO CODEX

Localidade/Localité

País/Pays

po-1016 : 0035

A preencher pelo remetente  
A remplir par l'expéditeur

Objecto Registrado/Envoi Recommandé			Encomenda ordinária Colis ordinaire
<input type="checkbox"/> Carta Lettre	<input type="checkbox"/> Impresso Imprimé	<input type="checkbox"/>	
Objecto com Valor Declarado/Envoi avec Valeur Déclarée			Valor Declarado/Valeur Déclarée
<input type="checkbox"/> Carta Lettre	<input type="checkbox"/> Encomenda Colis		
			Quantitativo/Montant
<input type="checkbox"/> Vale de Correio Mandat de poste	<input type="checkbox"/> Vale de Lançamento Mandat de Versement	<input type="checkbox"/> Cheque de Assinação Chèque d'Assignation	

Nome ou denominação social do destinatário ou titular do CCP/Nom ou raison sociale du destinataire ou titulaire du CCP

A Fiança Fluxograma, Lda

Rua e nº/Rue et n°

B. das Américas, n.º 23-7/c

Localidade e País/Localité et Pays

1200 Lisboa

Este aviso deve ser assinado pelo destinatário ou por uma pessoa autorizada nos termos dos regulamentos do País de destino, ou se os regulamentos o permitirem, pelo empregado da Estação de destino e devolvido pelo primeiro correio directamente ao remetente.

Estação de destino  
Marco do dia  
Timbre du bureau de destination

Cet avis doit être signé par le destinataire ou par une personne y autorisée en vertu des règlements du Pays de destination, ou, si ces règlements le comportent, par l'agent du Bureau de destination, et renvoyé par le premier courrier directement à l'expéditeur.



objecto acima mencionado foi devidamente/ l'envoi mentionné ci-dessus a été dûment

<input type="checkbox"/> Entregue mis	<input type="checkbox"/> Pago Payé	<input type="checkbox"/> Lançado no CCP Inscrit en CCP
--	---------------------------------------	---

Assinatura do destinatário/Date et signature du destinataire

Assinatura do empregado/Signature de l'agent

Mónica Borges  
29/06/95

[Handwritten signature]



S. R.

R-AR

Universidade do Porto

Reitoria

APARTADO 4211  
4003 PORTO CODEX

À Firma  
FIGUERAS, LD<sup>a</sup>.  
Rua Francisco Tomás da Costa, 51 - 2<sup>o</sup>  
Dt<sup>o</sup>.  
1600 LISBOA

Sua referência

Sua comunicação de

Nossa referência

PORTO

N.º P.º

2963

28 JUN. 1995

ASSUNTO: "CONCURSO PÚBLICO INTERNACIONAL PARA A ADJUDICAÇÃO DA EMPREITADA DE: FORNECIMENTO E MONTAGEM DE MOBILIÁRIO E EQUIPAMENTO PARA A FACULDADE DE LETRAS DA UNIVERSIDADE DO PORTO - 1ª FASE"

U. PORTO  arquivo

Relativamente ao concurso referenciado em epígrafe e no sentido de dar cumprimento ao artº 100º do Código do Procedimento Administrativo, convoco V. Ex<sup>a</sup>., a comparecer na Direcção de Serviços de Planeamento da Universidade do Porto, no próximo dia 10 de Julho de 1995, pelas 15 h.

Com os melhores cumprimentos.

O PRO-REITOR

(Prof. Doutor Arnaldo H. P. Sousa Melo)

/LO





CTT CORREIOS DE PORTUGAL, SA

Assessoria c55  
 AVISO DE RECEPÇÃO/DE PAGAMENTO/DE INSCRIÇÃO  
 AVIS DE RÉCEPTION/DE PAIEMENT/D'INSCRIPTION

Serviço dos Correios  
 Service des Postes

Marca do dia da estação  
 que devolve o aviso  
 Timbre du bureau  
 renvoyant l'avis

A preencher pela Estação de origem <i>A remplir par le Bureau d'origine</i>	
Estação de depósito/Bureau de dépôt	
N.º/N.º	Data de depósito/Date de dépôt



A devolver pela via mais rápida (aérea ou de superfície) a descoberto e isento de taxa.

A renvoyer par la voie la plus rapide (aérienne ou de surface), à découvert et en franchise de port.

Devolver (a preencher pelo remetente)  
 Renvoyer (à remplir par l'expéditeur)

Nome ou denominação social/Nom ou raison sociale

UNIVERSIDADE DO PORTO

REITORIA

RUA D. MANUEL II

APARTADO 4211

4003 PORTO CODEX

Rua e n.º/Rue et n.º

Localidade/Localité

País/Pays

po-1016 : 0038



A preencher pelo remetente  
A remplir par l'expéditeur

Objecto Registado/Envoi Recommandé		Encomenda ordinária Colis ordinaire	
<input type="checkbox"/> Carta Lettre	<input type="checkbox"/> Impresso Imprimé	<input type="checkbox"/>	<input type="checkbox"/>
Objecto com Valor Declarado/Envoi avec Valeur Déclarée		Valor Declarado/Valeur Déclarée	
<input type="checkbox"/> Carta Lettre	<input type="checkbox"/> Encomenda Colis		
Vale de Correio Mandat de poste		<input type="checkbox"/> Vale de Lançamento Mandat de Versement	<input type="checkbox"/> Cheque de Assinção Chèque d'Assiguation

Quantitativo/Montant

Nome ou denominação social do destinatário ou titular do CCP/Nom ou raison sociale du destinataire ou titulaire du CCP

À Fiança Figueras, Lda.  
Rua e nº/Rue et n°

Localidade e País/Localité et Pays

R. Francisco Tomás de Gata 5+2<sup>o</sup>-DT<sup>o</sup> 1600 Lisboa

Este aviso deve ser assinado pelo destinatário ou por uma pessoa autorizada nos termos dos regulamentos do País de destino, ou se os regulamentos o permitirem, pelo empregado da Estação de destino e devolvido pelo primeiro correio directamente ao remetente.

Estação de destino  
Marca do dia  
Timbre du bureau de destination

Cet avis doit être signé par le destinataire ou par une personne y autorisée en vertu des règlements du Pays de destination, ou, si ces règlements le comportent, par l'agent du Bureau de destination, et renvoyé par le premier courrier directement à l'expéditeur.



O objecto acima mencionado foi devidamente/Il envoi mentionné ci dessus a été dûment

<input type="checkbox"/> Entrega Remis	<input type="checkbox"/> Pago Payé	<input type="checkbox"/> Lançado no CCP Inscrit en CCP
---	---------------------------------------	---

Data e assinatura do destinatário/Date et signature du destinataire

Assinatura do empregado/Signature de l'agent

X Ana Rodrigues

A completar no destino  
A compléter à destination



S. R.

B-AR

Universidade do Porto

Reitoria

APARTADO 4211  
4003 PORTO CODEX

À Firma  
GONÇALVES & GONÇALVES, LD<sup>ª</sup>.  
Av. Coronel Orlando de Carvalho  
Apartado 85  
6301 GUARDA CODEX

Sua referência

Sua comunicação de

Nossa referência

PORTO

N.º

P.º

2968

28 JUN. 1995

ASSUNTO: "CONCURSO PÚBLICO INTERNACIONAL PARA A ADJUDICAÇÃO DA EMPREITADA DE: FORNECIMENTO E MONTAGEM DE MOBILIÁRIO E EQUIPAMENTO PARA A FACULDADE DE LETRAS DA UNIVERSIDADE DO PORTO - 1ª FASE"

U. PORTO  arquivo

Relativamente ao concurso referenciado em epígrafe e no sentido de dar cumprimento ao art.º 100.º do Código do Procedimento Administrativo, convoco V. Ex.ª, a comparecer na Direcção de Serviços de Planeamento da Universidade do Porto, no próximo dia 10 de Junho de 1995, pelas 15 h.

Com os melhores cumprimentos.

O PRO-REITOR

(Prof. Doutor Arnaldo H. P. Sousa Melo)

/L.O

Assassinado

C54

CORREIOS DE PORTUGAL, SA

AVISO DE RECEPÇÃO/DE PAGAMENTO/DE INSCRIÇÃO  
 AVIS DE RÉCEPTION/DE PAIEMENT/D'INSCRIPTION

Serviço dos Correios  
 Service des Postes

Marca do dia da estação  
 que devolve o aviso  
 Timbre du bureau  
 renvoyant l'avis

preencher pela Estação de origem  
 remplir par le Bureau d'origine

de depósito/Bureau de dépôt

Nº/N°      Data de depósito/Date de dépôt  
 132139



Devolva (a preencher pelo remetente)  
 Renvoyer à (à remplir par l'expéditeur)

A devolver pela via mais rápida (aérea  
 ou de superfície) a descoberto e isento  
 de taxa.

A renvoyer par la voie la plus rapide  
 (aérienne ou de surface), à découvert et  
 en franchise de port.

Nome ou denominação social/Nom ou raison sociale

UNIVERSIDADE DO PORTO

REITORIA

RUA D. MANUEL II

Rua e nº/Rue et n°

APARTADO 4211

4003 PORTO CODEX

Localidade/localité

País/Pays

po-1016 : 0041

Objecto Registrado/Envoi Recommandé		
<input type="checkbox"/> Carta Lettre	<input type="checkbox"/> Impresso Imprimé	<input type="checkbox"/> Encomenda ordinária Colis ordinaire
Objecto com Valor Declarado/Envoi avec Valeur Déclarée		Valor Declarado/Valeur Déclarée
<input type="checkbox"/> Carta Lettre	<input type="checkbox"/> Encomenda Colis	
		Quantitativa/Montant
<input type="checkbox"/> Vule de Correo Mandat de poste	<input type="checkbox"/> Vule de Lançamento Mandat de Versement	<input type="checkbox"/> Cheque de Assinção Chèque d'Assiguation
Nome ou denominação social do destinatário ou titular do CCP/Nom ou raison sociale du destinataire ou titulaire du CCP		
A Firma Gonçalves e Gonçalves Lda.		
Rua e nº/Rue et n°		Localidade e País/Localité et Pays
Al. General Oriberto de Castella Apartado 85/6301		Caracas, Guayana Francesa
Este aviso deve ser assinado pelo destinatário ou por uma pessoa autorizada nos termos dos regulamentos do País de destino, ou se os regulamentos o permitirem, pelo empregado da Estação de destino e devolvido pelo primeiro correio directamente ao remetente.		Estação de destino Marco do dia Timbre du bureau de destination
Cet avis doit être signé par le destinataire ou par une personne autorisée en vertu des règlements du Pays de destination, ou, si ces règlements le comportent, par l'agent du Bureau de destination, et renvoyé par le premier courrier directement à l'expéditeur.		
A(s) acima mencionada(s) foi devidamente/L'envoi mentionné ci-dessus a été dûment		
<input type="checkbox"/> Pago Payé	<input type="checkbox"/> Lançado no CCP Inscrit en CCP	
Assinatura do destinatário/Date et signature du destinataire		Assinatura do empregado/Signature de l'agent
Hávio - Ent -		



S. R.

RAR

Universidade do Porto

Reitoria

APARTADO 4211  
4003 PORTO CODEX

À Firma  
MOVIÃO, LD.  
Azinhaga das Carmelitas, 17  
1600 LISBOA

Sua referência

Sua comunicação de

Nossa referência

PORTO

N.º P.º

28 JUN. 1995

2967

ASSUNTO: "CONCURSO PÚBLICO INTERNACIONAL PARA A ADJUDICAÇÃO DA EMPREITADA DE: FORNECIMENTO E MONTAGEM DE MOBILIÁRIO E EQUIPAMENTO PARA A FACULDADE DE LETRAS DA UNIVERSIDADE DO PORTO - 1ª FASE"

U. PORTO  arquivo  
Relativamente ao concurso referenciado em epígrafe e no sentido de dar cumprimento ao art.º 100.º do Código do Procedimento Administrativo, convoco V. Ex.ª, a comparecer na Direcção de Serviços de Planeamento da Universidade do Porto, no próximo dia 10 de Julho de 1995, pelas 15 h.

Com os melhores cumprimentos.

O PRO-REITOR

(Prof. Doutor Arnaldo H. P. Sousa Melo)

/LO





CTT CORREIOS DE PORTUGAL, SA

Assessoria

C52

AVISO DE RECEÇÃO/DE PAGAMENTO/DE INSCRIÇÃO  
AVIS DE RÉCEPTION/DE PAIEMENT/D'INSCRIPTION

Serviço dos Correios  
Service des Postes

Marca do dia da estação  
que devolve o aviso  
Timbre du bureau  
renvoyant l'avis

A preencher pela Estação de origem <i>A remplir par le Bureau d'origine</i>	
Estação de depósito/Bureau de dépôt	
N.º/N.º	Data de depósito/Dia de dépôt



Devolver, a (a preencher pelo remetente)  
*Renvoyer, à (a remplir par l'expéditeur)*

A devolver pela via mais rápida (aérea  
ou de superfície) a descoberto e isento  
de taxa.

A renvoyer par la voie la plus rapide  
(aérienne ou de surface), à découvert et  
en franchise de port.

Nome ou denominação social/Nom ou raison sociale <b>UNIVERSIDADE DO PORTO</b>
<b>REITORIA</b>
<b>RUA D. MANUEL II</b>
Rua e n.º/Rue et n.º <b>APARTADO 4211</b> <b>4003 PORTO CODEX</b>
Localidade/Localité
País/Pays



po-1016 : 0044

A preencher pelo remetente  
A remplir par l'expéditeur

<input type="checkbox"/> Carta Lettre	<input type="checkbox"/> Impresso Imprimé	<input type="checkbox"/>	<input type="checkbox"/> Encomenda ordinária Colis ordinaire
<input type="checkbox"/> Carta Lettre		<input type="checkbox"/> Encomenda Colis	
<input type="checkbox"/> Vale de Correio Mandat de poste	<input type="checkbox"/> Vale de Lançamento Mandat de Versement	<input type="checkbox"/> Cheque de Assinação Cheque d'Assignation	Quantitativo/Montant

Nome ou denominação social do destinatário ou titular do CCP/Nom ou raison sociale du destinataire ou titulaire du CCP

À Famosa Polígrafo, Lda.

Rua e nº/Rue et nº

Localidade e País/Localité et Pays

Avenida da Camêlota, 17 1600 Lisboa

Este aviso deve ser assinado pelo destinatário ou por uma pessoa autorizada nos termos dos regulamentos do País de destino, ou se os regulamentos o permitirem, pelo empregado da Estação de destino e devolvido pelo primeiro correio directamente ao remetente.

Cet avis doit être signé par le destinataire ou par une personne y autorisée en vertu des règlements du Pays de destination, ou, si ces règlements le comportent, par l'agent du Bureau de destination, et renvoyé par le premier courrier directement à l'expéditeur.

O objecto acima mencionado foi devidamente o envio mencionado ci-dessus a été dûment

Entregue  
Remis

Pago  
Payé

Lancado no CCP  
Inscrit en CCP

Data e assinatura do destinatário/Date et signature du destinataire

Assinatura do empregado/Signature de l'agent

Assinado  
25.06.29



po-1016 : 0045



S. R.

B-AR

Universidade do Porto

Reitoria

APARTADO 4211  
4003 PORTO CODEX

À Firma  
BUROTEC, Ld<sup>a</sup>.  
Rua do Moreira, 176  
4000 PORTO

Sua referência

Sua comunicação de

Nossa referência

PORTO

N.º

P.º

28 JUN. 1995

2966

ASSUNTO: "CONCURSO PÚBLICO INTERNACIONAL PARA A ADJUDICAÇÃO DA EMPREITADA DE: FORNECIMENTO E MONTAGEM DE MOBILIÁRIO E EQUIPAMENTO PARA A FACULDADE DE LETRAS DA UNIVERSIDADE DO PORTO - 1ª FASE"

U. PORTO 2 arquivo  
Relativamente ao concurso referenciado em epígrafe e no sentido de dar cumprimento ao artº 100º do Código do Procedimento Administrativo, convoco V. Ex<sup>ª</sup>., a comparecer na Direcção de Serviços de Planeamento da Universidade do Porto, no próximo dia 10 de Julho de 1995, pelas 15 h.

Com os melhores cumprimentos.

O PRO-REITOR

(Prof. Doutor Arnaldo H. P. Sousa Melo)

/LO



CTT CORREIOS DE PORTUGAL, SA

Assessment

C 5 3

AVISO DE RECEÇÃO/DE PAGAMENTO/DE INSCRIÇÃO  
AVIS DE RÉCEPTION/DE PAIEMENT/D'INSCRIPTION

Serviço dos Correios  
Service des Postes

Marca do dia da estação  
que devolve o aviso  
Timbre du bureau  
renvoyant l'avis



A preencher pela Estação de origem <i>A remplir par le Bureau d'origine</i>	
Estação de depósito/Bureau de dépôt	
Nº/Nº	Data de depósito/Date de dépôt

Devolver a (a preencher pelo remetente)

*Renvoyer a (à remplir par l'expéditeur)*

A devolver pela via mais rápida (aérea ou de superfície) a descoberto e isento de taxa.

*A renvoyer par la voie la plus rapide (aérienne ou de surface), à découvert et en franchise de port.*

Nome ou denominação social/Nom ou raison sociale

UNIVERSIDADE DO PORTO

REITORIA

RUA D. MANUEL II

Rua e nº/Rue et nº

APARTADO 4211

4003 PORTO CODEX

Localidade/Localité

País/Pays

po-1016 : 0047



A preencher pelo remetente  
A remplir par l'expéditeur

Objecto Registrado/Envoi Recommandé		Encomenda ordinária Colis ordinaire	
<input type="checkbox"/> Carta Lettre	<input type="checkbox"/> Impresso Imprimé	<input type="checkbox"/>	<input type="checkbox"/>
Objecto com Valor Declarado/Envoi avec Valeur Déclarée		Valor Declarado/Valeur Déclarée	
<input type="checkbox"/> Carta Lettre	<input type="checkbox"/> Encomenda Colis	<input type="checkbox"/>	
Vale de Correio Mandat de poste		<input type="checkbox"/> Vale de Lançamento Mandat de Versement	<input type="checkbox"/> Cheque de Assinção Chèque d'Assiguation

Quantitativo/Montant

Nome ou denominação social do destinatário ou titular do CCP/Nom ou raison sociale du destinataire ou titulaire du CCP

A Firma Buarque, Lda.

Rua e nº/Rue et n°

R. do Brás, 176

Localidade e País/Localité et Pays

4000 Porto

Este aviso deve ser assinado pelo destinatário ou por uma pessoa autorizada nos termos dos regulamentos do País de destino, ou se os regulamentos o permitirem, pelo empregado da Estação de destino e devolvido pelo primeiro correio directamente ao remetente.

Estação de destino  
Marco do dia  
Timbre do bureau de destination

Cet avis doit être signé par le destinataire ou par une personne y autorisée en vertu des règlements du Pays de destination, ou, si ces règlements le comportent, par l'agent du Bureau de destination, et renvoyé par le premier courrier directement à l'expéditeur.

O objecto acima mencionado foi devidamente/ l'envoi mentionné ci-dessus a été dûment

<input type="checkbox"/> Entregue Remis	<input type="checkbox"/> Pago Payé	<input type="checkbox"/> Lançado no CCP Inscrit en CCP
--	---------------------------------------	---

Data e assinatura do destinatário/Date et signature du destinataire

95.06.29

Assinatura do empregado/Signature de l'agent



A completar no destino  
A compléter à destination

po-1016 : 0048



S. R.

R-AR

Universidade do Porto

Reitoria

APARTADO 4211  
4003 PORTO CODEX

À Firma  
ESMODIL, Ld<sup>a</sup>.  
Rua Pedro Hispano, 972  
4200 PORTO

Sua referência

Sua comunicação de

Nossa referência

PORTO

N.º

P.º

28 JUN. 1995

2965

ASSUNTO: "CONCURSO PÚBLICO INTERNACIONAL PARA A ADJUDICAÇÃO DA EMPREITADA DE: FORNECIMENTO E MONTAGEM DE MOBILIÁRIO E EQUIPAMENTO PARA A FACULDADE DE LETRAS DA UNIVERSIDADE DO PORTO - 1ª FASE"

Relativamente ao concurso referenciado em epígrafe e no sentido de dar cumprimento ao artº 100º do Código do Procedimento Administrativo, convoco V. Ex<sup>ª</sup>., a comparecer na Direcção de Serviços de Planeamento da Universidade do Porto, no próximo dia 10 de Julho de 1995, pelas 15 h.

Com os melhores cumprimentos.

O PRO-REITOR

(Prof. Doutor Arnaldo H. P. Sousa Melo)

ALO



CTT CORREIOS DE PORTUGAL, SA

Assessoria CSA  
 AVISO DE RECEÇÃO/DE PAGAMENTO/DE INSCRIÇÃO  
 AVIS DE RÉCEPTION/DE PAIEMENT/D'INSCRIPTION

Serviço dos Correios  
 Service des Postes

Marca do dia da estação  
 que devolve o aviso  
 Timbre du bureau  
 renvoyant l'avis

A preencher pela Estação de origem <i>A remplir par le Bureau d'origine</i>	
Estação de depósito/Bureau de dépôt	
N.º/N.º	Data de depósito/Date de dépôt



A devolver pela via mais rápida (aérea ou de superfície) a descoberto e isento de taxa.

A renvoyer par la voie la plus rapide (aérienne ou de surface), à découvert et en franchise de port.

Deverá ser a (a preencher pelo remetente)  
 Renvoyer a (à remplir par l'expéditeur)

Nome ou denominação social/Nom ou raison sociale

UNIVERSIDADE DO PORTO

REITORIA

RUA D. MANUEL II

Rua e n.º/Rue et n.º

APARTADO 4211  
 4003 PORTO CODEX

Localidade/Localité

País/Pays

po-1016 : 0050

A preencher pelo remetente  
A remplir par l'expéditeur

Objecto Registado/Envoi Recommandé		Encomenda ordinária Colis ordinaire	
<input type="checkbox"/> Carta Lettre	<input type="checkbox"/> Impresso Imprimé	<input type="checkbox"/>	<input type="checkbox"/>
Objecto com Valor Declarado/Envoi avec Valeur Déclarée		Valor Declarado/Valeur Déclarée	
<input type="checkbox"/> Carta Lettre	<input type="checkbox"/> Encomenda Colis	<input type="checkbox"/>	
Vale de Correio Mandat de poste		<input type="checkbox"/> Vale de Lançamento Mandat de Versement	<input type="checkbox"/> Cheque de Assinação Chèque d'Assignation

Nome ou denominação social do destinatário ou titular do CCP/Nom ou raison sociale du destinataire ou intitulé du CCP

*À Fiança Esmodil Lda.*

Rua e nº/Rue et n°

*R. Pedro Hispano 572*

Localidade e País/Localité et Pays

*4200 Porto*

Este aviso deve ser assinado pelo destinatário ou por uma pessoa autorizada nos termos dos regulamentos do País de destino, ou se os regulamentos o permitirem, pelo empregado da Estação de destino e devolvido pelo primeiro correio directamente ao remetente.

Estação de destino  
Marco do dia  
Timbre do bureau de destination

Cet avis doit être signé par le destinataire ou par une personne y autorisée en vertu des règlements du Pays de destination, ou, si ces règlements le comportent, par l'agent du Bureau de destination renvoyé par le premier courrier directement à l'expéditeur.

Objecto acima mencionado foi devidamente/l'envoi mentionné ci-dessus a été dûment

Entregue  
Remis

Pago  
Payé

Lançado no CCP  
Inscrit en CCP

Data e assinatura do destinatário/Date et signature du destinataire

*Guilhermina*

*29*  
*0*  
*95*

Assinatura do empregado responsável do destino

*[Signature]*

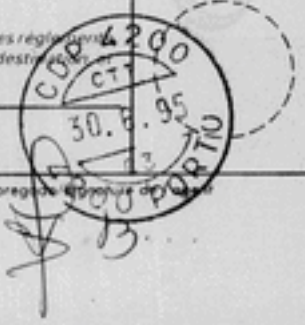





2000  
1000

CORRESPONDÊNCIAS

Registro Colectivo - Guia / Recibo

relação nº

CTT - CORREIOS DE PORTUGAL, SA  
Rua do Conde de Redondo, 79  
1191 LISBOA CODEX

Nº Pessoa Colectiva 500 077 548  
AICC Social - 17 500 000 000500  
Inscrição CRC Lisboa nº 1497

IMPORTANTE

A utilizar no Serviço Nacional e Internacional  
Preencher em duplicado

REMETENTE

UNIVERSIDADE DO PORTO

nome

REITORIA

endereço

RUA D. MANUEL II  
APARTADO 4211

4100 PORTO CODEX

código postal



o empregado

NÚMERO DESTINATÁRIO

CATEGORIA OBJECTO

SERVIÇOS ESPECIAIS

a) IMPORTÂNCIA A COBRAR

PORT. OUTRAS b) c)

NÚMERO DE REGISTOS

01	A Financ. Economid. Lda. R. Pedro Hispano 572 4200 Porto		AR			132136 6
02	A Financ. Têxtil Lda. Agulhadas de Caramelo, 17 1600 Lisboa		AR			132142
03	A Financ. Benetton Lda. R. do Príncipe, 176 1600 Lisboa		AR			
04	A Financ. Gonçalves e Gonçalves, Lda. Av. General Orlando de Carvalho Apartado 85 6301 Gondomar, Cidre		AR			
05	A Financ. Figueiras Lda. R. Francisco Tomás de Gato, 58-2.º Lt.º 1600 Lisboa		AR			
06	A Financ. Fluorograma Lda. R. das Américas, nº 23-7/c 1600 Lisboa		AR			
07	A Financ. Iclama, Comércio e Ind. de Alc. Lda. R. das Barboças, 29 4700 Braga		AR			
08						
09						
10						

a) Pode utilizar  
AR - Aviso de Recepção  
AV - Avião  
MP - Entrega em Mão Própria  
PR - Posta Restante

b) Quando solicitada Via Aérea o porte inclui a respectiva sobretaxa se a ela houver lugar.  
c) Se a Relação anterior for do mesmo Remetente.

Soma (Portes e Taxas)

Total  A transportar



S. R.

Universidade do Porto

Reitoria

APARTADO 4211  
4003 PORTO CODEX

Sua referência

Sua comunicação de

Nossa referência

PORTO

N.º

P.º

ASSUNTO: "CONCURSO PÚBLICO INTERNACIONAL PARA A ADJUDICAÇÃO DA EMPREITADA DE: FORNECIMENTO E MONTAGEM DE MOBILIÁRIO E EQUIPAMENTO PARA A FACULDADE DE LETRAS DA UNIVERSIDADE DO PORTO - 1ª FASE"

U. PORTO  arquivo

Relativamente ao concurso referenciado em epígrafe e no sentido de dar cumprimento ao art.º 100.º do Código do Procedimento Administrativo, convoco V. Ex.ª, a comparecer na Direcção de Serviços de Planeamento da Universidade do Porto, no próximo dia 10 de Julho de 1995, pelas 15 h.

Com os melhores cumprimentos.

O PRO-REITOR

(Prof. Doutor Arnaldo H. P. Sousa Melo)

/LO



V.7 Jt

D

**Concurso Público Internacional para adjudicação da empreitada de:  
"FORNECIMENTO E MONTAGEM DE MOBILIÁRIO E EQUIPAMENTO PARA  
A FACULDADE DE LETRAS DA UNIVERSIDADE DO PORTO — 1ª FASE"**

**Prazo de execução: 66 dias (excluindo sábados, domingos e feriados nacionais)  
Preço-Base: 112 000 000\$00**

**ACTA**

-----Aos nove dias do mês de Março de mil novecentos e noventa e cinco, nas instalações da Direcção de Serviços de Planeamento da Universidade do Porto, compareceram os Senhores Professor Doutor Vítor Manuel de Oliveira Jorge, Presidente do Conselho Directivo da Faculdade de Letras, Licenciado António Manuel Lima e Silva Costa, Assessor Principal, Licenciado Fernando de Pinho Noites, Assessor Principal, Licenciado Artur de Matos dos Santos Leite, Técnico Superior de 1ª classe e Luisete Lopes de Almeida Oliveira, Técnica Auxiliar Principal que, sob a presidência do primeiro e servindo a última de secretária, constituíram a Comissão nomeada para proceder aos actos do concurso acima designado.-----

-----Aberta a praça, foi lido o respectivo anúncio, elaborada a lista dos concorrentes que fica anexa a esta acta e feita a sua leitura em voz alta.-----

-----Não houve reclamações.-----

-----Procedeu-se, em seguida à abertura dos sobrescritos exteriores e dos que continham os documentos e fechou-se a praça para seu exame formal.-----

-----Reaberta a praça, indicou-se que era excluído o concorrente nº 9 - IMO - Indústrias Metálicas, Lda., por não ter dado satisfação à alínea c) do ponto 11.1 do Programa de Concurso.-----

-----Todos os outros concorrentes eram admitidos.-----

-----Informaram-se os concorrentes de que, caso estivessem interessados, poderiam consultar os documentos desta fase do concurso, com vista à apresentação de eventuais reclamações.-----

-----Nenhum dos presentes se mostrou interessado na consulta, nem foram apresentadas reclamações.-----

17/11  
A

-----Procedeu-se, em seguida à abertura dos sobrescritos que continham as propostas, fazendo-se a leitura dos respectivos valores globais e encerrou-se, de novo, a praça para o seu exame formal.-----

-----Reaberta a praça, foi indicado que eram excluídos os concorrentes nº 1 - CORTAL - Mobiliário Metálico, S.A., por não respeitar os pontos 2.3 e 2.4, do Programa de Concurso, nº 4 - INTERESCRITÓRIO e nº 7 - CULTURALIS E BORGEAUD, por não respeitarem as quantidades da lista de medições -----

-----Foi ainda dito que, relativamente aos concorrentes nº 10 - BUROTEC - Equipamento e Mobiliário Técnico, Lda. e nº 11 - ESMODIL , apenas eram admitidas as propostas para o lote Arquivos.-----

-----Todos os outros concorrentes eram admitidos.-----

-----Perguntou-se aos concorrentes se pretendiam consultar as propostas no sentido de apresentarem alguma reclamação.-----

-----O concorrente nº 7 - CULTURALIS E BORGEAUD, representado pelo Sr. Rui Jorge Lexim da Silva Rouçado, apresentou a seguinte reclamação: "A reclamação que a Culturalis e Borgeaud apresenta é tendo em conta indicações de quantidades contraditórias incluídas no Caderno de Encargos, levaram à má interpretação do referido Caderno de Encargos por parte da Culturalis e Borgeaud, tendo em conta que não achamos a esta data qualquer elemento no referido Caderno de Encargos que clarificasse tais contradições, fundamentalmente pelo motivo de exclusão apontado pela mesa de Júri baseado na apresentação de quantidades em excesso tendo estas por base todos os preços unitários sem omissão de qualquer item do lote".-----

-----Os concorrentes nº 4 e nº 11, representados pelos Srs. Jorge Manuel Fontes Curado e Manuel Faria Gonçalves, respectivamente, reclamam, também, subscrevendo a reclamação anterior.-----

-----O Júri decidiu encerrar a praça para analisar as reclamações apresentadas.-----

-----Reaberta a praça foi indicado a todos os concorrentes que o Júri por unanimidade decidiu manter as exclusões das propostas já referidas, por não respeitarem o Mapa de Quantidades (ponto 3.1 do Programa de Concurso), indeferindo por conseguinte as respectivas reclamações.-----

-----Informaram-se os concorrentes de que os documentos respeitantes a esta fase estavam à disposição durante a manhã do dia 10 de Março, a partir das 9h.30 às 12h.30m.-----

-----E nada mais havendo a tratar, foi encerrado o acto do concurso, do qual se lavrou a presente acta, que foi lida em voz alta na presença da Comissão e dos



concorrentes.-----

*Vitor Manuel de Sousa*

*Leisete Lopes de Almeida Oliveira*

U. PORTO

ac arquivo  
central

CONCURSO PÚBLICO INTERNACIONAL PARA ADJUDICAÇÃO DA EMPREITADA DE: "FORNECIMENTO E MONTAGEM DE MOBILIÁRIO E EQUIPAMENTO PARA A FACULDADE DE LETRAS DA UNIVERSIDADE DO PORTO — 1ª FASE"

1  
U? #  
⊗

Preço-base: 112 000 000\$00

Prazo de execução: 66 dias, excluindo sábados, domingos e feriados nacionais

Regime do fornecimento: Preço Global

Nº.	Nomes dos Concorrentes	PREÇO GLOBAL DAS PROPOSTAS	LOTE 1 ARMÁRIOS	LOTE 2 CADEIRAS	LOTE 3 ESTANTES	LOTE 4 MESAS	LOTE 5 ARQUIVOS	LOTE 6 OUTROS
1	CORTAL-MOB. METÁLICO, S.A. (EXCL.)	142 580 079\$	—	—	—	—	—	—
		(Excluída)						
2	IDUNA-COM. E IND. MOB., LDA.	134 330 444\$	15 245 862\$	20 742 900\$	49 405 406\$	26 352 090\$	13 866 486\$	8 717 700\$
	Alternativa 1		18 555 174\$	47 189 600\$	51 062 945\$	25 137 342\$		
	Alternativa 2				53 774 174\$			
			(Admitida)	(Admitida)	(Admitida)	(Admitida)	(Admitida)	(Admitida)
3	FLUXOGRAMA-EQUIP.ORG.EMP.,LDA.	—	—	—	—	—	—	—
	Prop.preço 1 (Admitida)	—	—	34 511 900\$	—	—	16 602 700\$	13 804 100\$
	Prop.preço 2(Admitida)	—	—	28 917 900\$	—	—	17 565 700\$	11 340 900\$
	Prop.preço 3(Admitida)	—	—	24 398 700\$	—	—	13 430 200\$	6 974 560\$
	Prop.preço 4(Admitida)	—	—	19 891 900\$	—	—	10 669 900\$	11 340 900\$
4	INTERESCRITÓRIO (EXCLUÍDO)	203 304 500\$	30 368 200\$	59 251 940\$	1	3	2	4
					1+2= 51 145 400\$00	3+4= 62 538 960\$00		
			(Excluída)	(Excluída)	(Excluídas)	(Excluídas)		
5	FIGUERAS PORTUGAL-AUD. E EQUIP.,LDA.	140 256 648\$	—	56 915 700\$	48 079 648\$	23 372 500\$	11 888 800\$	—
				(Admitida)	(Admitida)	(Admitida)	(Admitida)	
6	GONÇALVES & GONÇALVES, LDA.	145 736 126\$	31 714 950\$	31 649 060\$	39 275 903\$	22 776 937\$	11 973 300\$	8 345 976\$
			(Admitida)	(Admitida)	(Admitida)	(Admitida)	(Admitida)	(Admitida)

## MOBILIÁRIO E EQUIPAMENTO PARA A FACULDADE DE LETRAS DA UNIVERSIDADE DO PORTO — 1ª FASE"

Preço-base: 112 000 000\$00

Prazo de execução: 66 dias, excluindo sábados, domingos e feriados nacionais

Regime do fornecimento: Preço Global

Nº.	Nomes dos Concorrentes	PREÇO GLOBAL DAS PROPOSTAS	LOTE 1 ARMÁRIOS	LOTE 2 CADEIRAS	LOTE 3 ESTANTES	LOTE 4 MESAS	LOTE 5 ARQUIVOS	LOTE 6 OUTROS
7	CULTURALIS & BORGEAUD (Excluído)	—	—	56 995 619\$ (Excluída)	61 012 108\$ (Excluída)	—	—	—
	Alternativa 1 (Excluída)	—	—	—	57 346 039\$	—	—	—
8	MOVIAÇO-IND. E COM. EQUIP.METÁL,LDA	92 989 855\$	—	23 981 955\$ (Admitida)	56 571 900\$ (Admitida)	—	—	12 436 000\$ (Admitida)
9	IMO-IND.METÁLICAS,LDA. (EXCLUÍDO)	—	—	—	—	—	—	—
10	BUROTEC-EQUIP. E MOB. TÉC.,LDA.	26 102 580\$	16 821 420\$ (Excluída)	—	—	—	9 281 160\$ (Admitida)	—
11	ESMODIL	154 762 318\$	24 329 208\$ (Excluída)	75 726 964\$ (Excluída)	39 159 642\$ (Excluída)	—	15 546 504\$ (Admitida)	—

Porto, 9 de Março de 1995

O Presidente



O Secretário

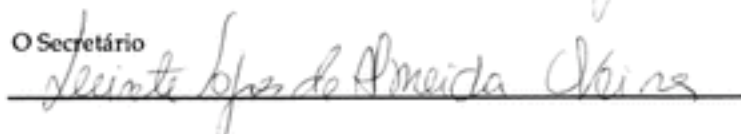



**Universidade do Porto**

Fax. nº: /

**PRO-REITORIA**  
**Direcção de Serviços de Planeamento**

Rua D. Manuel II - 4003 PORTO Codex - Portugal

Telef. (02) 6063965 Fax: 600 34 25

## TELEFAX

Para / To: EL CORTE INGLÉS

Fax nº ( 01) 795 90 21

De / From : Direcção de Serviços de Planeamento da U.P. - Luisete Oliveira

Data / Date : 95/ 05 / 09

Nº de pág. anexas / Number of pages to follow :

Mensagem / Message:

Assunto: "Fornecimento e Montagem de Mobiliário e Equipamento para a Faculdade de Letras da U.P. - 1ª Fase"

Em resposta ao vosso fax nº 89/95, datado de 95/05/05, junto se anexa cópia da lista de concorrentes e valores das propostas.

Com os melhores cumprimentos.

*Luisete Oliveira*



351026003425

(AUTO)

THE FOLLOWING FILE(S) ERASED

FILE	FILE TYPE	OPTION	TEL NO.	PAGE	RESULT
027	TRANSMISSION		017959021	03	OK

## ERRORS

- |                            |                    |
|----------------------------|--------------------|
| 1) HANG UP OR LINE FAIL    | 2) BUSY            |
| 4) NO FACSIMILE CONNECTION | 5) 8 MIN. OVERFLOW |

- 3) NO ANSWER

U. PORTO

arquivo  
central

EL CORTE INGLÉS  
GRANDES ARMAZENS DE LISBOA, S.A.

DISTRIBUIDOR EM EXCLUSIVO  
PARA PORTUGAL  
DOS ARTIGOS DA MARCA:

Avenida Marquês de Tomar, 44 - 2º 1000 LISBOA  
Telefone (01) 7956440  
Telex 62655 HISPAN P-Telefax (01)7959021

FAX



DESTINATÁRIO UNIVERSIDADE DO PORTO / DIRECÇÃO DOS SERVIÇOS DE PLANEAMENTO

ASSUNTO CONCURSO FACULDADE LETRAS - 1ª FASE

PÁG: 01

FAX Nº 89/95

TOTAL PÁG: 01

DATA 5/5/95

*À D. Luísa Oliveira,  
8/5/95*

Exmos. Senhores

Após contacto telefónico vimos por este meio solicitar que nos seja enviado a listagem dos concorrentes e as respectivas propostas de preços relativo a concurso de fornecimento de mobiliário para a faculdade de letras da Universidade do Porto (1ª fase).

A referida informação pode ser enviada pelo fax 795.90.21.

Sem outro assunto de momento aceitem os meus cumprimentos

João Pratas

CAPITAL SOCIAL 3.000.000.000\$00  
CONTRIBUINTE N.º 501 810 285 - C. REG. COM. LISBOA N.º 05 440



À Sr. Eng.º Silva Costa.  
21/6/95  
*[Handwritten signature]*

Reitoria da Universidade do Porto  
A/C: Eng. Silva Costa  
Rua D. Manuel II  
Porto

*[Handwritten signature]*  
21-6-95

Braga, 16 de Junho de 1995.

Exmo. Senhor,

Serve a presente para acompanhar protótipos do mobiliário pretendido por V. Exas., referente ao "Concurso de aquisição de mobiliário para a 1ª fase da Faculdade de Letras da Universidade do Porto", sendo ele:

**LOTE 1**

**Armário A1 (Proposta Base)**

**LOTE 3**

**Estantes E1, E2, e E5 (2ª alternativa)**

Salientamos que as Estantes são da 2ª alternativa e não da 1ª (conforme V/ carta), mediante esclarecimentos prestados por essa Reitoria.

Sem mais de momento, ficando desde já ao V/ inteiro dispor para esclarecimentos adicionais, subscrevemo-nos com elevada consideração.

M. Cumprimentos

Assinatura

*[Handwritten signature]*  
(Armando Pinto)  
4.227/95/04

U. PORTO

arquivo central



fluxograma

N.º FAX  
Fax N.º

Dgn 2243/95

DATA  
Date

95 ' 06 ' 16

PARA  
For

UNIVERSIDADE DO PORTO-Reitoria

At

Exma. Sra. Galantina Fonseca

DE  
FromDEP. ADMINISTRATIVO  
DEP. COMERCIALTEL: (01) 363 41 46  
FAX: 364 97 64ASSUNTO  
Subject

conc. publico-Faculdade Letras-1ª fase

SHOW ROOM

TEL: (01) 69 19 91  
FAX: 385 47 01N.º DE PÁGINAS  
N. of Pages

1

Boa tarde

Exmos. Senhores,

Vimos p/presente informar de que iremos proceder à entrega dos protótipos solicitados p/v/ofício nº 2588 referente ao concurso público internacional para adjudicação da empreitada: "fornecimento e montagem de mobiliário e equipamento para a Faculdade de Letras da Universidade do Porto- 1ª fase", no próximo dia 19/6, pelo que solicitamos o favor de nos informarem morada completa e nome da pessoa a contactar.

Aguardamos v/resposta.

Sem outro assunto de momento, subcrevemo-nos com os nossos cordiais cumprimentos.

De V.Exas.

Atentamente

*Mário Jorge Dias*  
MÁRIO JORGE DIAS

*telefonou*  
*AD*

Departamento Comercial e Administrativo - Travessa José Fernandes, n.º 15-A - 1300 LISBOA  
Show Room - Rua das Amoreiras, n.º 23 - 1250 LISBOA

TOTAL P.01





S. R.

R-AR

Universidade do Porto

Reitoria

APARTADO 4211  
4003 PORTO CODEX

À Firma  
GONÇALVES & GONÇALVES, LD<sup>ª</sup>.  
Av. Coronel Orlando de Carvalho  
Apartado 85  
6301 GUARDA CODEX

Sua referência

Sua comunicação de

Nossa referência

PORTO

N.º

P.º

2 JUN. 1995

ASSUNTO: Concurso Público Internacional para adjudicação da empreitada de: "Fornecimento e Montagem de Mobiliário e Equipamento para a Faculdade de Letras da Universidade do Porto - 1ª Fase"

Conforme previsto no nº 13 do Programa de Concurso ficam V. Ex<sup>ª</sup>s. notificados para apresentarem, nas novas instalações da Faculdade de Letras, protótipos das unidades a seguir discriminadas:

LOTE 4  
Mesa M10

Com os melhores cumprimentos.

O PRO-REITOR

  
(Prof. Doutor Arnaldo H. P. Sousa Melo)

/LO



CTT CORREIOS DE PORTUGAL, S.A.

Assessoria

C 55

AVISO DE RECEÇÃO/DE PAGAMENTO/DE INSCRIÇÃO  
AVIS DE RÉCEPTION/DE PAIEMENT/D'INSCRIPTION

Serviço dos Correios  
Service des Postes

Marca do dia da estação  
que devolve o aviso  
Timbre du bureau  
renvoyant l'avis



A preencher pela Estação de origem A remplir par le Bureau d'origine	
Estação de depósito/Bureau de dépôt	
N.º/N.º 02193	Data de depósito/Date de dépôt



Devolver a (a preencher pelo remetente)  
Renvoyer a (à remplir par l'expéditeur)

A devolver pela via mais rápida (aérea ou de superfície) a descoberto e isento de taxa.

A renvoyer par la voie la plus rapide (aérienne ou de surface), à découvert et en franchise de port.

Name ou denominação social/Nom ou raison sociale <b>UNIVERSIDADE DO PORTO</b>	
REITORIA BUA D. MANUEL II	
Rua e n.º/Rue et n.º	APARTADO 4211 4003 PORTO CODEX
Localidade/Localité	
País/Pays	

po-1016 : 0065

A preencher pelo remetente  
A remplir par l'expéditeur

A completar no destino  
A compléter à destination

Objecto Registado/Envoi Recommandé		Encomenda ordinária Colis ordinaire	
<input type="checkbox"/> Carta Lettre	<input type="checkbox"/> Impresso Imprimé	<input type="checkbox"/>	<input type="checkbox"/>
Objecto com Valor Declarado/Envoi avec Valeur Déclarée		Valor Declarado/Valeur Déclarée	
<input type="checkbox"/> Carta Lettre	<input type="checkbox"/> Encomenda Colis		
		Quantitativo/Montant	
<input type="checkbox"/> Vale de Correio Mandat de poste	<input type="checkbox"/> Vale de Lançamento Mandat de Versement	<input type="checkbox"/> Cheque de Assinção Cheque d'Assigantion	
Nome ou denominação social do destinatário ou titular do CCP/Nom ou raison sociale du destinataire ou titulaire du CCP			
A Fiança Gonçalves e Gonçalves, 2da.			
Rua e nº/Rue et n°		Localidade e País/Localité et Pays	
Av. General Alvaro de Castro Apartado 85		6301 Guarda Codex	
Este aviso deve ser assinado pelo destinatário ou por uma pessoa autorizada nos termos dos regulamentos do País de destino, ou se os regulamentos o permitirem, pelo empregado da Estação de destino e devolvido pelo primeiro correio directamente ao remetente.			Estação de destino Marca do dia Timbre du bureau de destination 
Cet avis doit être signé par le destinataire ou par une personne autorisée en vertu des règlements du Pays de destination, ou, si les règlements le comportent, par l'agent du Bureau de destination, et renvoyé par le premier courrier directement à l'expéditeur.			
O objecto acima mencionado foi devidamente/l'envoi mentionné ci-dessus a été dûment			
<input type="checkbox"/> Entrega Remis	<input type="checkbox"/> Pago Payé	<input type="checkbox"/> Lançado no CCP Inscrit en CCP	
Data e assinatura do destinatário/Date et signature du destinataire		Assinatura do empregado/Signature de l'agent	
Marina E. A. I.			

po-1016 : 0066



S. R.

R-AR

Universidade do Porto

Reitoria

APARTADO 4211  
4003 PORTO CODEX

À Firma  
FLUXOGRAMA, I.D.<sup>a</sup>.  
Rua dos Amoreiras, n<sup>o</sup> 23 - r/c  
1200 LISBOA

Sua referência

Sua comunicação de

Nossa referência

PORTO

N.<sup>o</sup> P.<sup>o</sup>

2 JUN. 1995

ASSUNTO: Concurso Público Internacional para adjudicação da empreitada de: " For-  
necimento e Montagem de Mobiliário e Equipamento para a Faculdade  
de Letras da Universidade do Porto - 1<sup>a</sup> Fase"

Conforme previsto no n<sup>o</sup> 13 do Programa de Concurso ficam V. Ex<sup>as</sup>. notificados  
para apresentarem, nas novas instalações da Faculdade de Letras, protótipos das unidades  
a seguir discriminadas:

LOTE 2

Cadeira C10 - Proposta 1

Cadeira C10 - proposta 4

Cadeiras C4 e C5 da proposta 4

Das cadeiras C10 da proposta 1 pretende-se as duas soluções empilhável ou não.

LOTE 6

Protótipos de BG2 - CL - CP - Cs - CZC e SEC da proposta 3.

Com os melhores cumprimentos.

O PRO-REITOR

  
(Prof. Doutor Arnaldo H. P. Sousa Melo)

SC / LO





CTT CORREIOS DE PORTUGAL, SA

Assessoria

c 58

AVISO DE RECEPÇÃO/DE PAGAMENTO/DE INSCRIÇÃO  
AVIS DE RÉCEPTION/DE PAIEMENT/D'INSCRIPTION

Serviço dos Correios  
Service des Postes

Marca do dia da estação  
que devolve o aviso  
Timbre du bureau  
renvoyant l'avis

A preencher pela Estação de origem

A remplir par le Bureau d'origine

Estação de depósito/Bureau de dépôt

Data de depósito/Date de dépôt

2002



Devolver a (a preencher pelo remetente)

Renvoyer (à remplir par l'expéditeur)

A devolver pela via mais rápida (aérea  
ou de superfície) a descoberto e isento  
de taxa.

A renvoyer par la voie la plus rapide  
(aérienne ou de surface), à découvert et  
en franchise de port.

Nome ou denominação social/Nom ou raison sociale

UNIVERSIDADE DO PORTO

REITORIA

Rua e nº/Rue et n°

RUA D. MANUEL II

APARTADO 4211

Localidade/Localité

4003 PORTO CODEX

País/Pays

po-1016 : 0068

A preencher pelo remetente  
A remplir par l'expéditeur

Objecto Registado/Envoi Recommandé		Encomenda ordinária Colis ordinaire	
<input type="checkbox"/> Carta Lettre	<input type="checkbox"/> Impresso Imprimé	<input type="checkbox"/>	<input type="checkbox"/>
Objecto com Valor Declarado/Envoi avec Valeur Déclarée		Valor Declarado/Valeur Déclarée	
<input type="checkbox"/> Carta Lettre	<input type="checkbox"/> Encomenda Colis	<input type="checkbox"/>	
Vale de Correio Mandat de poste		<input type="checkbox"/> Vale de Lançamento Mandat de Versement	<input type="checkbox"/> Cheque de Assinação Chèque d'Assignation

Quantitativo/Montant

Nome ou denominação social do destinatário ou titular do CCP/Nom ou raison sociale du destinataire ou titulaire du CCP

A Firma Flaxograma, Lda.

Rua e nº/Rue et n°

Localidade e País/Localité et Pays

R. das Américas, n.º 23-7/c 1200 Lisboa

Este aviso deve ser assinado pelo destinatário ou por uma pessoa autorizada nos termos dos regulamentos do País de destino, ou se os regulamentos o permitirem, pelo empregado da Estação de destino e devolvido pelo primeiro correio directamente ao remetente.

Cet avis doit être signé par le destinataire ou par une personne autorisée en vertu des règlements du Pays de destination, ou, si ces règlements le comportent, par l'agent du Bureau de destination, et renvoyé par le premier courrier directement à l'expéditeur.

Estação de destino  
Marca do dia  
Timbre du bureau de destination



Objecto acima mencionado foi devidamente/ L'envoi mentionné ci-dessus a été dûment

<input type="checkbox"/> Entrega Remis	<input type="checkbox"/> Pago Payé	<input type="checkbox"/> Lancado no CCP Inscrit en CCP
---	---------------------------------------	---

Data e assinatura do destinatário/Date et signature du destinataire

Assinatura do empregado/Signature de l'agent

05/06/95

Márcia Borges

115807

po-1016 : 0069

A completar no destino  
A compléter à destination



S. R.

R-1A R

Universidade do Porto

Reitoria

APARTADO 4211  
4003 PORTO CODEX

À Firma

IDUNA, Comércio e Ind. de Mob., Ld<sup>a</sup>

Rua dos Barbosas, 29

4700 BRAGA

Sua referência

Sua comunicação de

Nossa referência

PORTO

N.º

P.º

2 JUN. 1995

ASSUNTO: Concurso Público Internacional para adjudicação da empreitada de: "Fornecimento e Montagem de Mobiliário e Equipamento para a Faculdade de Letras da Universidade do Porto - 1ª Fase"

Conforme previsto no nº 13 do Programa de Concurso ficam V. Ex<sup>as</sup>. notificados para apresentarem, nas novas instalações da Faculdade de Letras, protótipos das unidades a seguir discriminadas:

LOTE 1

Armário A1 da proposta base

LOTE 3

Estantes E1, E2 e E5 da 1ª alternativa

Com os melhores cumprimentos.

O PRO-REITOR

(Prof. Doutor Arnaldo H. P. Sousa Melo)

SC / LO



CTT CORREIOS DE PORTUGAL, S.A.

Assessoria  
 AVISO DE RECEPÇÃO/DE PAGAMENTO/DE INSCRIÇÃO  
 AVIS DE RÉCEPTION/DE PAIEMENT/D'INSCRIPTION

c53

Serviço dos Correios  
 Service des Postes

Marca do dia da estação  
 que devolve o aviso  
 Timbre du bureau  
 renvoyant l'avis

A preencher pela Estação de origem A remplir par le Bureau d'origine	
Estação de depósito/Bureau de dépôt	
N.º/N.º 82171	Data de depósito/Date de dépôt



A devolver pela via mais rápida (aérea  
 ou de superfície) a descoberto e isento  
 de taxa.

A renvoyer par la voie la plus rapide  
 (aérienne ou de surface), à découvert et  
 en franchise de port.

Devolver a (a preencher pelo remetente)  
 Renvoyer a (a remplir par l'expéditeur)

Nome ou denominação social/Nom ou raison sociale	UNIVERSIDADE DO PORTO
	REITORIA
Rua e n.º/Rue et n.º	RUA D. MANUEL II APARTADO 4211
Localidade/Localité	4008 PORTO CODEX
País/Pays	

po-1016 : 0071



Objecto Registrado/Envoi Recommandé		Encomenda ordinária Colis ordinaire	
<input type="checkbox"/> Carta Lettre	<input type="checkbox"/> Impresso Imprimé	<input type="checkbox"/>	<input type="checkbox"/>
Objecto com Valor Declarado/Envoi avec Valeur Déclarée		Valor Declarado/Valeur Déclarée	
<input type="checkbox"/> Carta Lettre	<input type="checkbox"/> Encomenda Colis	<input type="checkbox"/>	
Vale de Correio Mandat de poste		<input type="checkbox"/> Vale de Lançamento Mandat de Versement	<input type="checkbox"/> Cheque de Assinção Chèque d'Assigation

Nome ou denominação social do destinatário ou titular do CCP/Nom ou raison sociale du destinataire ou titulaire du CCP

*A Empresa TDUNA Comércio e Ind. de Têx. Lda*

Rua e nº/Rue et n°

*R. dos Barbasos 23*

Localidade e País/Localité et Pays

*4700 Braga*

Este aviso deve ser assinado pelo destinatário ou por uma pessoa autorizada nos termos dos regulamentos do País de destino, ou se os regulamentos o permitirem, pelo empregado da Estação de destino e devolvido pelo primeiro correio directamente ao remetente.

Cet avis doit être signé par le destinataire ou par une personne autorisée en vertu des règlements du Pays de destination, ou, si ces règlements le comportent, par l'agent du Bureau de destination, et renvoyé par le premier courrier directement à l'expéditeur.

Estação de destino  
Marco do dia  
Timbre du bureau de destination

O objecto acima mencionado foi devidamente/ L'envoi mentionné ci-dessus a été dûment

Entregue	<input type="checkbox"/> Pago Payé	<input type="checkbox"/> Lancado no CCP Inscrit en CCP
Data e assinatura do destinatário		Assinatura do empregado/Signature de l'agent

*95.06.05*  
*lok*



S. R.

R.A.R

Universidade do Porto

Reitoria

APARTADO 4211  
4003 PORTO CODEX

À Firma  
BUROTEC-Equip. e Mob. Tec., Ld<sup>a</sup>.  
Rua do Moreira, 176  
4000 PORTO

Sua referência

Sua comunicação de

Nossa referência

PORTO

N.º

P.º

ASSUNTO: Concurso Público Internacional para adjudicação da empreitada de: "Fornecimento e Montagem de Mobiliário e Equipamento para a Faculdade de Letras da Universidade do Porto - 1ª Fase"

2 JUN. 1995

Conforme previsto no n.º 13 do Programa de Concurso ficam V. Ex<sup>as</sup>. notificados para apresentarem, nas novas instalações da Faculdade de Letras, protótipos das unidades a seguir discriminadas:

LOTE 5

Arquivos AR1 AR2 e BR1

Com os melhores cumprimentos.

O PRO-REITOR

  
(Prof. Doutor Arnaldo H. P. Sousa Melo)

SC / LO



Universidade do Porto

Faculdade de Letras

UNIVERSIDADE DO PORTO  
 Direcção dos Serviços Administrativos  
 Livro n.º 95.05.25  
 Ass. n.º 2490 L.º 54 B.º 40  
 P.º n.º 18.º 95  
 Repartição de Pessoal   
 Repartição de Adm. Fin. e Pat.

Exmº Senhor

Reitor da Universidade do Porto

*A Assembleia de  
 Planos  
 15.05.25*

*Ao Sr. Eugº Silva Costa  
 31/5/95*

N.º 839

P.º 51

*[Signature]* 95.05.23  
 1-6-95

Tendo este Conselho Directivo tido conhecimento de que a verba disponível na Reitoria para a 1ª tranche de mobiliário do novo edifício da Faculdade de Letras não é suficiente, decidiu contribuir, com verbas do seu orçamento suplementar, com a importância de 15.245.862\$00, a qual, acrescida de 17% de IVA, é no valor de 17.532.612\$00 ( dezassete milhões, quinhentos e trinta e dois mil, seiscentos e doze escudos ). Essa importância corresponde ao preço do " lote 1 " do concurso ( armários ).

Espera este Conselho Directivo que, por seu turno, a Reitoria venha a disponibilizar as verbas correspondentes ao arrelvamento do novo edifício, sem o qual este não poderia nunca entrar em funcionamento.

Com os melhores cumprimentos, subscrevo-me,

O PRESIDENTE DO CONSELHO DIRECTIVO,

*[Signature]*

( Prof. Doutor Vitor Manuel de Oliveira Jorge )

CTT - CORREIOS DE PORTUGAL, SA  
 Rua do Condé de Redondo, 79  
 1191 LISBOA CODEX

Nº Pessoa Colectiva 500 077 548  
 C. Social - 17 500 000 000500  
 Inscrição CRC Lisboa nº 1497

**IMPORTANTE**  
 . A utilizar no Serviço Nacional e Internacional  
 . Preencher em duplicado

REMETENTE

UNIVERSIDADE DO PORTO

nº pessoa colectiva

nome

REITORIA

endereço

RUA D. MANUEL II

APARTADO 4211

4803 PORTO CODEX

código postal



NÚMERO	DESTINATÁRIO	CATEGORIA OBJECTO	SERVIÇOS ESPECIAIS	IMPORTÂNCIA	PORTE E OUTRAS TAXAS	NÚMERO DE REGISTOS
				a) A COBRAR		
01	nome: A Financ. S.A. morada: R. do Sale do Paris, 8 código postal - país: 1200 Lisboa	AR			82189	
02	A Financ. Buotec. Equip. e Del. Tec., Lda. R. do Noroeste, 176 4000 Porto	AR			190	
03	A Financ. IDUNA - Gm. e Ind. de Têxtil, Lda. R. das Barbças, 29 4700 Braga	AR			191	
04	A Financ. Fluxogramas Lda. R. da Amoreiras, nº 23, D/c 1200 Lisboa	AR			152	
05	A Financ. Gonçalves e Gonçalves Lda. Al. General Óbidos de Carvalho Apartado 25 6301 Guarda Codex	AR			153	
06						
07						
08						
09						
10						

a) Pode utilizar  
 AR - Aviso de Recepção  
 AV - Aviso  
 MP - Entrega em Mão Própria  
 PR - Posta Restante

b) Quando solicitada Via Aérea o porte inclui a respectiva sobretaxa se a ela houver lugar.  
 c) Se a Relação anterior for do mesmo Remetente.

Soma (Portes e Taxas)

Total  A transportar



A Assessoria de  
Planejamento  
25.05.95  
Antonio

Exmº Senhor  
Reitor da Universidade do Porto

À Sr. Exa.º Silva Costa, para conhecimento.  
16/5/95  
Silva

Cumpre-nos desde já agradecer à Universidade de que V. Exa. é mui digno Reitor, a forma como atempadamente, nos foi comunicada, através do Exmº Sr. Drº Sousa Melo, a decisão referente à reclamação por nós apresentada, no Acto Público de Abertura de Propostas, no âmbito do Concurso de Fornecimento de Mobiliário para a Faculdade de Letras-1ª Fase.

De facto, o signatário, na qualidade de representante da Interescritório no referido Acto Público, entendeu, por motivos de consciência profissional, subscrever a reclamação apresentada pela firma Culturalis & Borgeaud, assentando a sua reclamação em pressupostos que entendia como correctos, tendo-os apresentado de imediato ao júri no referido acto público.

Julgada superiormente a reclamação e, confirmando-se a nossa exclusão em definitivo, cumpre-nos agora informar V. Exa que, a Interescritório aceita a decisão superior dessa Reitoria, entendendo-a como soberana e definitiva, considerando desta forma estar encerrado o processo.

Gostaríamos apenas de sublinhar que a nossa reclamação assentou tão somente em princípios de uma total transparência Técnico-Comercial que caracteriza a postura de intervenção comercial da Interescritório.

Finalmente, permita-nos V. Exa que, nos coloquemos desde já à inteira disposição dessa Universidade para qualquer assunto tido como conveniente.

Sem outro assunto de momento, subscrevemo-nos respeitosamente.

De V. Exa  
Atentamente



Jorge Curado  
D.Proj Especiais

Lisboa, 1995 Maio 12

7  
211  
interescritório

Travessa Ima do Góio, 34 1900 Lisboa

AA

R

33362

12-05-95

T.PACO(LISBOA)  
1100 LISBOA

335.00

Ex<sup>ma</sup> Senhor

Reitor da UNIVERSIDADE DO PORTO

R. D. MANUEL II  
APARTADO 4211

4003 PORTO Codex

R

U. PORTO  
arquivo  
central

# Telefax

# Mensagem



Telef.: ..... 00 ☎ 351 ☎ (1) ☎ 4958840 / 4959769  
 Fax: ..... 00 ☎ 351 ☎ (1) ☎ 496 08 14

DATA ..... 95 / 03 / 09 ..... FAX Nº ..... 02/698736 .....

### DESTINATÁRIO (ADDRESS)

EMPRESA (COMPANY) UNIVERSIDADE DO PORTO	LOCALIZAÇÃO (LOCAL) PORTO
AT (ATT) DIR.SERVÍCIOS PLANEAMENTO	TELEFONE Nº 02/6063965

### REMETENTE (SENDER)

LAURA	NOME (NAME)
INFORMAÇÕES SOBRE CONCURSO PÚBLICO	ASSUNTO (SUBJECT)

Exm<sup>as</sup> Senhores,

Sendo o **U&C — Urbanismo & Construção** uma publicação especializada no sector da Construção Civil e Obras Públicas, como é do Vosso conhecimento, vem solicitar a V.Ex<sup>a</sup> que nos informem se possível via Fax, caso o mesmo não vos seja possível poderá ser via correio ou telefone, do resultado do concurso público (**de todos os concorrentes**), nome da empresa e valor com que concorreu, referente a:

**"Concurso público internacional para adjudicação da empreitada de fornecimento e montagem de mobiliário e equipamento para a Faculdade de Letras da Universidade do Porto (1ª fase)."**

Quando o respectivo concurso for adjudicado, gostaríamos também de receber se possível, o nome da empresa e valor da adjudicação.

Desde já o muito obrigado pela atenção dispensada.

Ficamos assim a aguardar uma resposta da vossa parte.

Os nossos melhores cumprimentos.

LAURA



**SOCIJOR-Sociedade Jornalística, LDA.**

Sociedade por Quotas • Conservatória do Registo Comercial da Amadora — Capital Social 6 000 000\$00 • Inscrição definitiva 6696 • Contribuinte n.º 501278338

ADMINISTRAÇÃO, REDACÇÃO E PUBLICIDADE: Av. Manuel Alpedrinha, n.º 16-D • Apartado 7002 • Rebolcira • 2700 AMADORA

# Boletim de Informações

REDACÇÃO E ADMINISTRAÇÃO :

Rua dos Correios, 16-3º 40-2º Porto  
Apartado 2725 — 1118 LISBOA CODEX  
Telefones 342 41 05 e 346 34 23  
Telefax 347 75 57

UNIVERSIDADE PORTO  
Reitoria - Direcção dos Serviços de  
Planeamento  
Rua de D. Manuel II Apartado 4211  
4003 PORTO CODEX

N/Ref.º. 5646/58 - 1FAX

Data. 10/03/95

**ASSUNTO:** Concurso Público

A fim de podermos publicar neste "Boletim" a notícia respeitante ao concurso a seguir referenciado, e fixado para o dia **09/03/95**, solicitamos a V. Ex.º(s) o favor de nos informar os **nomes dos concorrentes** e os **valores** das suas propostas.

**-Fornecimento e montagem de mobiliário e equipamento para a Faculdade de Letras da Universidade do Porto (1ª fase).**

Agradecendo a atenção dispensada, apresentamos os nossos respeitosos cumprimentos.



Nuno Neves

NA RESPOSTA É FAVOR INDICAR A NOSSA REFERÊNCIA

Resposta  
então  
em 23/3/95





# Universidade do Porto

Fax. n°: /

**PRO-REITORIA**  
**Direcção de Serviços de Planeamento**

Rua D. Manuel II - 4003 PORTO Codex - Portugal

Telef. (02) 6063965

Fax: 600 34 25

## TELEFAX

Para / To: U&C - SOCIJOR

Fax n° - 01 - 496 08 14

De / From : Universidade do Porto - Pro-Reitoria - Dir. Serviços  
Planeamento -

Data / Date : 95/03/22

N° de pág. anexas / Number of pages to follow : 2

Mensagem / Message:

Assunto: Concurso Publico Internacional para adjudicação da  
empreitada de: "Fornecimento e Montagem de Mobiliário e  
Equipamento para a Faculdade de Letras da U.P. - 1ª Fase"

Em resposta ao vosso fax, datado de 09/Março/95,  
junto envio lista de concorrentes e valores das suas propostas.

Com os melhores cumprimentos.

351026003425

..... (AUTO) .....

## THE FOLLOWING FILE(S) ERASED

FILE	FILE TYPE	OPTION	TEL NO.	PAGE	RESULT
097	TRANSMISSION		014960814	03	OK

## ERRORS

1) HANG UP OR LINE FAIL      2) BUSY  
4) NO FACSIMILE CONNECTION    5) 8 MIN. OVERFLOW

3) NO ANSWER

U. PORTO

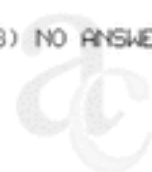
arquivo  
central



# Universidade do Porto

Fax. nº: /

**PRO-REITORIA**  
**Direcção de Serviços de Planeamento**

Rua D. Manuel II - 4003 PORTO Codex - Portugal

Telef. (02) 6063965

Fax: 600 34 25

## TELEFAX

Para / To: BOLETIM DE INFORMAÇÕES  
A/c Exmº Sr. Nuno Neves  
Fax nº 01 - 347 75 57

De / From : Universidade do Porto - Pro-Reitoria - Dir. Serviços  
Planeamento -

Data / Date : 95/03/22

Nº de pág. anexas / Number of pages to follow : 1

Mensagem / Message:

Assunto: Concurso Público Internacional para adjudicação da  
empreitada de: "Fornecimento e Montagem de Mobiliário e  
Equipamento para a Faculdade de Letras da U.P. - 1ª Fase"

Em resposta à vossa carta refª 5646/58 - 1 FAX,  
datada de 10/03/95, junto envio lista de concorrentes e valores  
das suas propostas.

Com os melhores cumprimentos.

*Luizete Oliveira*

351026003425

(AUTO)

THE FOLLOWING FILE(S) ERASED

FILE	FILE TYPE	OPTION	TEL NO.	PAGE	RESULT
096	TRANSMISSION		013477557	03	OK

## ERRORS

- 1) HANG UP OR LINE FAIL
- 2) BUSY
- 4) NO FACSIMILE CONNECTION
- 5) 8 MIN. OVERFLOW

- 3) NO ANSWER

U. PORTO

arquivo  
central





S. R.

B-AR

Universidade do Porto

Reitoria

APARTADO 4211  
4003 PORTO CODEX

À Firma  
INTERESCRITÓRIO  
Travessa Ilha do Grilo, 34  
1900 LISBOA

Sua referência

Sua comunicação de

Nossa referência

PORTO

N.º

P.º

15 MAR, 1995

1292

ASSUNTO: Concurso Público Internacional para adjudicação da empreitada de: "Fornecimento e Montagem de Mobiliário e Equipamento para a Faculdade de Letras da Universidade do Porto"

Junto se remete cópia <sup>de</sup> da acta do concurso e lista de concorrentes.

Informa-se V. Ex.ª, de que as alegações do recurso deverão dar entrada nesta Universidade no prazo de 10 dias a contar da data do acto público do concurso (Decreto-Lei n.º 24/92, art.º 47.º, n.º 2).

Com os melhores cumprimentos.

O PRO-REITOR

  
(Prof. Doutor Arnaldo H. P. Sousa Melo)

/LO



CTT CORREIOS DE PORTUGAL, S.A.

Assessoria  
 AVISO DE RECEPÇÃO/DE PAGAMENTO/DE INSCRIÇÃO  
 AVIS DE RÉCEPTION/DE PAIEMENT/D'INSCRIPTION

C 56

Serviço dos Correios  
 Service des Postes

A preencher pela Estação de origem A remplir par le Bureau d'origine	
Estação de depósito/Bureau de dépôt	
N.º/N.º 112550	Data de depósito/Date de dépôt 15/3/95





A devolver pela via mais rápida (aérea ou de superfície) a descoberto e isento de taxa.

A renvoyer par la voie la plus rapide (aérienne ou de surface), à découvert et en franchise de port.

Devolver a (a preencher pelo remetente)  
 Renvoyer à (à remplir par l'expéditeur)

Nome ou denominação social/Nom ou raison sociale	UNIVERSIDADE DO PORTO
Rua e n.º/Rue et n.º	REITORIA RUA D. MANUEL II APARTADO 4211 4003 PORTO CODEX
Localidade/Locatie	
País/Pays	

po-1016 : 0085

Objecto Registado/Envoi Recommande		Encomenda ordinária Colis ordinaire	
<input type="checkbox"/> Carta Lettre	<input type="checkbox"/> Impresso Imprimé	<input type="checkbox"/>	<input type="checkbox"/>
Objecto com Valor Declarado/Envoi avec Valeur Déclarée		Valor Declarado/Valeur Déclarée	
<input type="checkbox"/> Carta Lettre	<input type="checkbox"/> Encomenda Colis	<input type="checkbox"/>	
Vale de Correio Mandat de poste		<input type="checkbox"/> Vale de Lançamento Mandat de Versement	<input type="checkbox"/> Cheque de Assinção Cheque d'Assiguation
Quantitativo/Montant			
Nome ou denominação social do destinatário ou titular do CCP/Nom ou raison sociale du destinataire ou titulaire du CCP			
A Firma Intersocial			
Rua e nº/Rue et n°		Localidade e País/Localité et Pays	
Travessa Ilha de Guib 34		1900 Lisboa	
Este aviso deve ser assinado pelo destinatário ou por uma pessoa autorizada nos termos dos regulamentos do País de destino, ou se os regulamentos o permitirem, pelo empregado da Estação de destino e devolvido pelo primeiro correio directamente ao remetente.			Estação de destino Marca do dia Timbre du bureau de destination 
Cet avis doit être signé par le destinataire ou par une personne autorisée en vertu des règlements du Pays de destination, ou, si ces règlements le comportent, par l'agent du Bureau de destination, et renvoyé par le premier courrier directement à l'expéditeur.			
O objecto acima mencionado foi devidamente/l'envoi mentionné ci-dessus a été dûment			
<input type="checkbox"/> Entrega Remis	<input type="checkbox"/> Pago Payé	<input type="checkbox"/> Lançado no CCP Inscrit en CCP	
Data e assinatura do destinatário/Date et signature du destinataire		Assinatura do empregado/Signature de l'agent	
NUNO MIGUEL PATRÍCIO 17/3/95			

po-1016 : 0086



S. R.

R-AR

Universidade do Porto

Reitoria

APARTADO 4211  
4003 PORTO CODEX

À Firma

CULTURALIS E BORGEAUD

Rua Zeca Afonso, A5 loja - Qt<sup>a</sup> das Pretas

FAMÕES

2675 - ODIVELAS

Sua referência

Sua comunicação de

Nossa referência

PORTO

N.º 1293 P.º

15 MAR. 1995

ASSUNTO: Concurso Público Internacional para adjudicação da empreitada de: " Fornecimento e Montagem de Mobiliário e Equipamento para a Faculdade de Letras da Universidade do Porto

Junto se remete cópia <sup>interchek</sup> da acta do concurso e lista de concorrentes.

Informa-se V. Ex.<sup>a</sup> de que as alegações do recurso deverão dar entrada nesta Universidade no prazo de 10 dias a contar da data do acto público do concurso (Decreto-Lei n.º 24/92, art.º 47.º, n.º 2).

Com os melhores cumprimentos.

O PRO-REITOR

  
(Prof. Doutor Arnaldo H. P. Sousa Melo)

/LO





CTT CORREIOS DE PORTUGAL, SA

Assessoria 657  
 AVISO DE RECEÇÃO/DE PAGAMENTO/DE INSCRIÇÃO  
 AVIS DE RÉCEPTION/DE PAIEMENT/D'INSCRIPTION

A preencher pela Estação de origem <i>A remplir par le Bureau d'origine</i>	
Estação de depósito/Bureau de dépôt	
N.º/N.º 112551	Data de depósito/Date de dépôt 15/3/95

Serviço dos Correios  
 Service des Postes

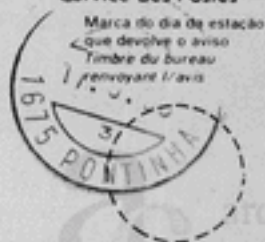

A devolver pela via mais rápida (aérea ou de superfície) a descoberto e isento de taxa.

*A renvoyer par la voie la plus rapide (aérienne ou de surface), à découvert et en franchise de port.*

Devolver a (o preencher pelo remetente)  
 Renvoyer à (o remplir par l'expéditeur)

Nome ou denominação social/Nom ou raison sociale	
UNIVERSIDADE DO PORTO	
REITORIA	
Rua e n.º/Rue et n.º	RUA D. MANUEL II
APARTADO 4211	
4003 PORTO CODEX	
Localidade/Localité	
País/Pays	

po-1016 : 0088

A preencher pelo remetente  
A remplir par l'expéditeur

Objecto Registrado/Envoi Recommandé		Valor Declarado/ Valeur Déclarée		Quantitativo/Montant	
<input type="checkbox"/> Carta Lettre	<input type="checkbox"/> Impresso Imprimé	<input type="checkbox"/>		<input type="checkbox"/> Encomenda ordinária Colis ordinaire	
Objecto com Valor Declarado/Envoi avec Valeur Déclarée		<input type="checkbox"/>			
<input type="checkbox"/> Carta Lettre	<input type="checkbox"/> Encomenda Colis		<input type="checkbox"/>		
<input type="checkbox"/> Vole de Carreio Mandat de poste		<input type="checkbox"/> Vole de Lançamento Mandat de Versement		<input type="checkbox"/> Cheque de Assinção Cheque d'Assiguation	

Nome ou denominação social do destinatário ou titular do CCP/Nom ou raison sociale du destinataire ou titulaire du CCP

*A Firma Culturalis e Bourgeaud*

Rua e n.º/Rue et n.º *B. Zeca Afonso AS bij-ct-a-da Patar Famias 2675 Odivelas*

Localidade e País/Localité et Pays

Este aviso deve ser assinado pelo destinatário ou por uma pessoa autorizada nos termos dos regulamentos do País de destino, ou se os regulamentos o permitirem, pelo empregado da Estação de destino e devolvido pelo primeiro correio directamente ao remetente.

Cet avis doit être signé par le destinataire ou par une personne autorisée en vertu des règlements du Pays de destination, ou, si ces règlements le comportent, par l'agent du Bureau de destination, renvoyé par le premier courrier directement à l'expéditeur.

Objecto acima mencionado foi devidamente/Envoi mentionné ci-dessus a été dûment

<input type="checkbox"/> Entrega Remis	<input type="checkbox"/> Pago Payé	<input type="checkbox"/> Lançado no CCP Inscrit en CCP
---	---------------------------------------	---

Data = *17 de Junho de 1995*      destinatário/Date et signature du destinataire

Assinatura do empregado/Signature de l'agent

*des Jaurea*

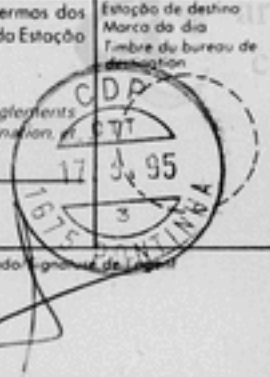

A completar no destino  
A compléter à destination

po-1016 : 0089



S. R.

R-AR

Universidade do Porto

Reitoria

APARTADO 4211  
4003 PORTO CODEX

À Firma  
ESMODIL

Rua de Pedro Hispano, 972  
4200 PORTO

Sua referência

Sua comunicação de

Nossa referência

PORTO

N.º P.º

1294

15 MAR, 1995

ASSUNTO: Concurso Público Internacional para adjudicação da empreitada de: "Fornecimento e Montagem de Mobiliário e Equipamento para a Faculdade de Letras da Universidade do Porto"

Junto se remete cópia <sup>autenticada</sup> da acta do concurso e lista de concorrentes.

Informa-se V. Ex.ª de que as alegações do recurso deverão dar entrada nesta Universidade no prazo de 10 dias a contar da data do acto público do concurso (Decreto-Lei n.º 24/92, art.º 47.º, n.º 2).

Com os melhores cumprimentos.

O PRO-REITOR

  
(Prof. Doutor Arnaldo H. P. Sousa Melo)

/LO



CTT CORREIOS DE PORTUGAL, S.A.

AVISO DE RECEÇÃO/DE PAGAMENTO/DE INSCRIÇÃO  
AVIS DE RÉCEPTION/DE PAIEMENT/D'INSCRIPTION

C 58

Serviço dos Correios  
Service des Postes

Marca do dia da estação  
que devolve o aviso  
Timbre du bureau  
renvoyant l'avis

A preencher pela Estação de origem <i>A remplir par le Bureau d'origine</i>	
Estação de depósito/Bureau de dépôt	
Nº/Nº	Data de depósito/Date de dépôt
112552	15/3/55

A devolver pela via mais rápida (aérea ou de superfície) a descoberto e isento de taxa.

A renvoyer par la voie la plus rapide (aérienne ou de surface), à découvert et en franchise de port.

Devolver a (a preencher pelo remetente)  
Renvoyer à (à remplir par l'expéditeur)

Name ou denominação social/Nom ou raison sociale	
UNIVERSIDADE DO PORTO	
REITORIA	
Rua e nº/Rue et n°	RUA D. MANUEL II APARTADO 4211
Localidade/Localité	4000 PORTO CODEX
País/Pays	

po-1016 : 0091



A preencher pelo remetente  
A remplir par l'expéditeur

Objecto Registrado/Envoi Recommandé			Encomenda ordinária Colis ordinaire
<input type="checkbox"/> Carta Lettre	<input type="checkbox"/> Impresso Imprimé	<input type="checkbox"/>	
Objecto com Valor Declarado/Envoi avec Valeur Déclarée			Valor Declarado/Valeur Déclarée
<input type="checkbox"/> Carta Lettre	<input type="checkbox"/> Encomenda Colis		
			Quantitativa/Montant
<input type="checkbox"/> Vale de Correio Mandat de poste	<input type="checkbox"/> Vale de Lançamento Mandat de Versement	<input type="checkbox"/> Cheque de Assinção Chèque d'Assiguation	

Nome ou denominação social do destinatário ou titular da CCP/Nom ou raison sociale du destinataire ou titulaire du CCP  
**A Firma Esmodil**

Rua e nº/Rue et n° | Localidade e País/Localité et Pays  
**R. Pedro Hispano, 972 | 4200 Porto**

Este aviso deve ser assinado pelo destinatário ou por uma pessoa autorizada nos termos dos regulamentos do País de destino, ou se os regulamentos o permitirem, pelo empregado da Estação de destino e devolvido pelo primeiro correio directamente ao remetente.

*Cet avis doit être signé par le destinataire ou par une personne y autorisée en vertu des règlements du Pays de destination, ou, si ces règlements le comportent, par l'agent du Bureau de destination renvoyé par le premier courrier directement à l'expéditeur.*

O objecto acima mencionado foi devidamente/l'envoi mentionné ci-dessus a été dûment

<input type="checkbox"/> Entrega Remis	<input type="checkbox"/> Pago Payé	<input type="checkbox"/> Lançado na CCP Inscrit en CCP
---	---------------------------------------	---

Data e assinatura do destinatário/Date et signature du destinataire | Assinatura do empregado/Signature de l'agent

**09. 95/03K** | **95**



A completar no destino  
A compléter à destination

A D. Luísa Oliveira.  
15/3/95

*[Handwritten signature]*

**Exmº Senhor Presidente  
do Júri do Acto Público de Abertura do  
Concurso Público Internacional, para Adjudicação da Empreitada  
de Fornecimento e Montagem de Mobiliário e Equipamento para a  
Faculdade de Letras da Universidade do Porto (1ª fase), concurso a  
que se refere o Diário da República IIIª Série, datado de  
1995-Janeiro- 03**

**Exmº Senhor Presidente**

Na sequência da decisão tomada pelo Júri, no sentido da decisão da exclusão da Interescritório, decisão tomada no Acto Público realizado no dia 9 do mês em curso, e referente ao Concurso mencionado em epígrafe, vimos solicitar se dignem fornecer uma **Certidão da Acta do referido Acto Público, para efeitos de Interposição de Recurso Hierárquico**, obedecendo-se desta forma aos Prazos Legais definidos na Lei e superiormente comunicados pelo Júri no referido Acto Público.

Informamos V. Exa que, o original do presente fax será hoje mesmo remetido para a Reitoria- Direcção de Serviços de Planeamento da Universidade do Porto- Rua D. Manuel II/Porto.

Sem outro assunto de momento, subscrevemo-nos com consideração.

Atentamente

*[Handwritten signature of Mário Brilhante]*

Mário Brilhante  
Director Geral

Lisboa, 1995 Março 13



EE 060978505 PT

3 ETIQUETAS DESTINATÁRIA

## DESTINATARIO - DESTINATAIRE

12 Nome  
NomSociedade de Investimentos  
K&L  
Rua da Liberdade, 1000Endereço  
Adresse

Rua D. MANUEL I

14 Código postal  
Code postal

1005-1010 LISBOA

País  
Pays

Portugal

11 Telefone  
Téléphone

## REMITENTE - EXPÉDITEUR

8 Nome  
NomEndereço  
Adresse9 Código postal  
Code postal7 Telefone  
Téléphone10 Assinatura  
Signature

**EMS** CORREIO URGENTE

CTT CORREIOS

CTT - CORREIOS DE PORTUGAL, SA

po-1016 : 0094



*...se é para hoje é connosco.*

PORTO

po-1016 : 0095





...se é para hoje é connosco.

Ex.<sup>ma</sup> Juhaa

Director dos SERVIÇOS DE PLANEAMENTO

REITORIA DA UNIVERSIDADE DO PORTO

RUA D. MANUEL II

4003 PORTO Codex

RECEBIDO  
EM 14-3-95

*(Signature)*

interescritório

Exmº Sr.

# FAX

**DE:** INTERESCRITORIO

**PARA:** Reitoria Universidade  
do Porto - Direcção do  
Serviço de Planeamento

**N/FAX:** 868 28 72

**ATT:** Exmº. Director

**N/REF.** 479/95

**NºPAG** 02

**DATA:** 95/03/13

**NºFAX:** 02/ 6003425

**ASSUNTO:** Pedido de Envio de Certidão

Remetemos em anexo, carta que solicita a passagem de Certidão referente ao Acto Público de Abertura do Concurso efectuado no dia 9 de Março de 1995.

Sem outro assunto de momento, subscrevemo-nos com consideração.

interescritório  
MORBIDIA DO INTERNACIONAL  
PARA ESCRITÓRIO, LDA.  
A GERENCIA

Exmº Senhor Presidente  
do Júri do Acto Público de Abertura do  
Concurso Público Internacional, para Adjudicação da Empreitada  
de Fornecimento e Montagem de Mobiliário e Equipamento para a  
Faculdade de Letras da Universidade do Porto (1ª fase), concurso a  
que se refere o Diário da República IIIª Série, datado de  
1995-Janeiro- 03

Exmº Senhor Presidente

Na sequência da decisão tomada pelo Júri, no sentido da decisão da exclusão da  
Interescritório, decisão tomada no Acto Público realizado no dia 9 do mês em curso, e  
referente ao Concurso mencionado em epígrafe, vimos solicitar se dignem fornecer  
uma Certidão da Acta do referido Acto Público, para efeitos de Interposição de  
Recurso Hierárquico, obedecendo-se desta forma aos Prazos Legais definidos na Lei  
e superiormente comunicados pelo Júri no referido Acto Público.

Informamos V. Exa que, o original do presente fax será hoje mesmo remetido para a  
Reitoria- Direcção de Serviços de Planeamento da Universidade do Porto- Rua D.  
Manuel II/Porto.

Sem outro assunto de momento, subscrevemo-nos com consideração.

Atentamente

  
interescritório  
MONTAGEM INTERNACIONAL  
PARA ESCRITÓRIO, S.A.  
GERÊNCIA  
Mário Brilhante  
Director Geral

Lisboa, 1995 Março 13



Universidade do Porto

Fax. n.º: /

PRO-REITORIA  
Direcção de Serviços de Planeamento

Rua D. Manuel II - 4003 PORTO Codex - Portugal

Telex: (02) 6063965 Fax: 600 34 25

### TELEFAX

Para / To: Ex. m.<sup>o</sup> Sra. D.<sup>o</sup>  
Isabel Platas

Fax n.º (01) 397 36 70

De / From: Universidade do Porto - Pro-Reitoria - Dir. Serviços  
Planeamento

Data / Date: 95/3/15

N.º de pág. anexas / Number of pages to follow: 6

Mensagem / Message:

Assunto:

Junto envio cópia do  
fax remetido à firma  
Intenesuítório.

Com os cumprimentos

Luís A. Alves



351026003425

(AUTO)

## THE FOLLOWING FILE(S) ERASED

FILE	FILE TYPE	OPTION	TEL NO.	PAGE	RESULT
021	TRANSMISSION		013973670	07	OK

## ERRORS

- 1) HANG UP OR LINE FAIL
- 2) BUSY
- 4) NO FACSIMILE CONNECTION
- 5) 8 MIN. OVERFLOW

- 3) NO ANSWER

U. PORTO

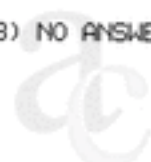
arquivo  
central



# Universidade do Porto

Fax. nº: /

**PRO-REITORIA**  
**Direcção de Serviços de Planeamento**

Rua D. Manuel II - 4003 PORTO Codex - Portugal

Telef. (02) 6063965

Fax: 600 34 25

## TELEFAX

Para / To: INTERESCRITÓRIO

Fax nº 01 - 868 28 72

De / From : Universidade do Porto - Pro-Reitoria - Dir. Serviços  
Planeamento -

Data / Date : 95/03/15

Nº de pág. anexas / Number of pages to follow : 5

Mensagem / Message:

Assunto: Concurso Público Internacional para adjudicação da  
empreitada de: "Fornecimento e Montagem de Mobiliário e  
Equipamento para a Faculdade de Letras da Universidade do  
Porto"

Junto se remete cópia da acta do concurso e lista de  
concorrentes.

Informa-se V. Ex<sup>ª</sup>. de que as alegações do recurso  
deverão dar entrada nesta Universidade no prazo de 10 dias a  
contar da data do acto público do concurso (Decreto-Lei nº 24/92,  
artº 47º, nº 2).

Com os melhores cumprimentos.

351026003425

(AUTO)

## THE FOLLOWING FILE(S) ERASED

FILE	FILE TYPE	OPTION	TEL NO.	PAGE	RESULT
020	TRANSMISSION		018682872	06	OK

## ERRORS

- |                            |                    |
|----------------------------|--------------------|
| 1) HANG UP OR LINE FAIL    | 2) BUSY            |
| 4) NO FACSIMILE CONNECTION | 5) 8 MIN. OVERFLOW |

- 3) NO ANSWER

U. PORTO

arquivo  
central

V.2 JF

D

**Concurso Público Internacional para adjudicação da empreitada de:  
"FORNECIMENTO E MONTAGEM DE MOBILIÁRIO E EQUIPAMENTO PARA  
A FACULDADE DE LETRAS DA UNIVERSIDADE DO PORTO — 1ª FASE"**

**Prazo de execução: 66 dias (excluindo sábados, domingos e feriados nacionais)  
Preço-Base: 112 000 000\$00**

**ACTA**

-----Aos nove dias do mês de Março de mil novecentos e noventa e cinco, nas instalações da Direcção de Serviços de Planeamento da Universidade do Porto, compareceram os Senhores Professor Doutor Vítor Manuel de Oliveira Jorge, Presidente do Conselho Directivo da Faculdade de Letras, Licenciado António Manuel Lima e Silva Costa, Assessor Principal, Licenciado Fernando de Pinho Noites, Assessor Principal, Licenciado Artur de Matos dos Santos Leite, Técnico Superior de 1ª classe e Luisete Lopes de Almeida Oliveira, Técnica Auxiliar Principal que, sob a presidência do primeiro e servindo a última de secretária, constituíram a Comissão nomeada para proceder aos actos do concurso acima designado.-----

-----Aberta a praça, foi lido o respectivo anúncio, elaborada a lista dos concorrentes que fica anexa a esta acta e feita a sua leitura em voz alta.-----

-----Não houve reclamações.-----

-----Procedeu-se, em seguida à abertura dos sobrescritos exteriores e dos que continham os documentos e fechou-se a praça para seu exame formal.-----

-----Reaberta a praça, indicou-se que era excluído o concorrente nº 9 - IMO - Indústrias Metálicas, Lda., por não ter dado satisfação à alínea c) do ponto 11.1 do Programa de Concurso.-----

-----Todos os outros concorrentes eram admitidos.-----

-----Informaram-se os concorrentes de que, caso estivessem interessados, poderiam consultar os documentos desta fase do concurso, com vista à apresentação de eventuais reclamações.-----

-----Nenhum dos presentes se mostrou interessado na consulta, nem foram apresentadas reclamações.-----



V. J. H.  
D

-----Procedeu-se, em seguida à abertura dos sobrescritos que continham as propostas, fazendo-se a leitura dos respectivos valores globais e encerrou-se, de novo, a praça para o seu exame formal.-----

-----Reaberta a praça, foi indicado que eram excluídos os concorrentes nº 1 - CORTAL - Mobiliário Metálico, S.A., por não respeitar os pontos 2.3 e 2.4, do Programa de Concurso, nº 4 - INTERESCRITÓRIO e nº 7 - CULTURALIS E BORGEAUD, por não respeitarem as quantidades da lista de medições -----

-----Foi ainda dito que, relativamente aos concorrentes nº 10 - BUROTEC - Equipamento e Mobiliário Técnico, Lda. e nº 11 - ESMODIL , apenas eram admitidas as propostas para o lote Arquivos.-----

-----Todos os outros concorrentes eram admitidos.-----

-----Perguntou-se aos concorrentes se pretendiam consultar as propostas no sentido de apresentarem alguma reclamação.-----

-----O concorrente nº 7 - CULTURALIS E BORGEAUD, representado pelo Sr. Rui Jorge Lexim da Silva Rouçado, apresentou a seguinte reclamação: "A reclamação que a Culturalis e Borgeaud apresenta é tendo em conta indicações de quantidades contraditórias incluídas no Caderno de Encargos, levaram à má interpretação do referido Caderno de Encargos por parte da Culturalis e Borgeaud, tendo em conta que não achamos a esta data qualquer elemento no referido Caderno de Encargos que clarificasse tais contradições, fundamentalmente pelo motivo de exclusão apontado pela mesa de Júri baseado na apresentação de quantidades em excesso tendo estas por base todos os preços unitários sem omissão de qualquer item do lote".-----

-----Os concorrentes nº 4 e nº 11, representados pelos Srs. Jorge Manuel Fontes Curado e Manuel Faria Gonçalves, respectivamente, reclamam, também, subscrevendo a reclamação anterior.-----

-----O Júri decidiu encerrar a praça para analisar as reclamações apresentadas.-----

-----Reaberta a praça foi indicado a todos os concorrentes que o Júri por unanimidade decidiu manter as exclusões das propostas já referidas, por não respeitarem o Mapa de Quantidades (ponto 3.1 do Programa de Concurso), indeferindo por conseguinte as respectivas reclamações.-----

-----Informaram-se os concorrentes de que os documentos respeitantes a esta fase estavam à disposição durante a manhã do dia 10 de Março, a partir das 9h.30 às 12h.30m.-----

-----E nada mais havendo a tratar, foi encerrado o acto do concurso, do qual se lavrou a presente acta, que foi lida em voz alta na presença da Comissão e dos

concorrentes.-----

*João Paulo de Sousa*

*Leicete Lopes de Almeida Vieira*

U. PORTO

ac arquivo  
central



# Universidade do Porto

Fax. n°: /

**PRO-REITORIA**  
**Direcção de Serviços de Planeamento**

Rua D. Manuel II - 4003 PORTO Codex - Portugal

Telef. (02) 6063965 Fax: 600 34 25

## TELEFAX

Para / To: CULTURALIS E BORGEAUD

Fax n° 01 - 933 13 51

De / From : Universidade do Porto - Pro-Reitoria - Dir. Serviços  
Planeamento -

Data / Date : 95/03/15

N° de pág. anexas / Number of pages to follow : 5

Mensagem / Message:

Assunto: Concurso Público Internacional para adjudicação da  
empreitada de: "Fornecimento e Montagem de Mobiliário e  
Equipamento para a Faculdade de Letras da Universidade do  
Porto"

Junto se remete cópia da acta do concurso e lista de  
concorrentes.

Informa-se V. Ex<sup>a</sup>. de que as alegações do recurso  
deverão dar entrada nesta Universidade no prazo de 10 dias a  
contar da data do acto público do concurso (Decreto-Lei n° 24/92,  
art° 47°, n° 2).

Com os melhores cumprimentos.

351026003425

(AUTO)

## THE FOLLOWING FILE(S) ERASED

FILE	FILE TYPE	OPTION	TEL NO.	PAGE	RESULT
019	TRANSMISSION		019331351	06	OK

## ERRORS

1) HANG UP OR LINE FAIL      2) BUSY  
4) NO FACSIMILE CONNECTION    5) 8 MIN. OVERFLOW

3) NO ANSWER

U. PORTO

arquivo  
central





# Universidade do Porto

Fax. n°: /

**PRO-REITORIA**  
**Direcção de Serviços de Planeamento**

Rua D. Manuel II - 4003 PORTO Codex - Portugal

Telef. (02) 6063965 Fax: 600 34 25

## TELEFAX

Para / To: ESMODIL

Fax n° 02 - 81 52 84

De / From : Universidade do Porto - Pro-Reitoria - Dir. Serviços  
Planeamento -

Data / Date : 95/03/15

N° de pág. anexas / Number of pages to follow : 5

Mensagem / Message:

Assunto: Concurso Público Internacional para adjudicação da  
empreitada de: "Fornecimento e Montagem de Mobiliário e  
Equipamento para a Faculdade de Letras da Universidade do  
Porto"

Junto se remete cópia da acta do concurso e lista de  
concorrentes.

Informa-se V. Ex<sup>a</sup>. de que as alegações do recurso  
deverão dar entrada nesta Universidade no prazo de 10 dias a  
contar da data do acto público do concurso (Decreto-Lei n° 24/92,  
art° 47°, n° 2).

Com os melhores cumprimentos.

351026003425

(AUTO)

## THE FOLLOWING FILE(S) ERASED

FILE	FILE TYPE	OPTION	TEL NO.	PAGE	RESULT
022	TRANSMISSION		815284	06	OK

## ERRORS

1) HANG UP OR LINE FAIL      2) BUSY  
4) NO FACSIMILE CONNECTION    5) 8 MIN. OVERFLOW

3) NO ANSWER

U. PORTO

arquivo  
central

PROCURAÇÃO

*Handwritten signature*  
7-3-95

-----No dia trinta e Novembro de mil novecentos e noventa e quatro, no Oitavo Cartório Notarial do Porto, perante mim, Ilma Isaura Gonçalves Lopes, Ajudante do mesmo, compareceram como outorgantes:-----

-----ROSA MARIA GONÇALVES LEIA ANARAL, casada, natural de leça da Palmeira, Matosinhos e residente na Rua Dr. Henrique Miranda, nº 200-2º Dtº, Porto e RUI ALVARO AMADO PEREIRA, casado, natural de Nevogilde, Porto, residente na Rua da estação Velha, 2417, Senhora da Hora, Matosinhos, intervindo ambos na qualidade de sócios gerentes e em representação da sociedade "ESMODIL-ESTRUTURAS MOVEIS DIVISORIAS, LIMITADA", NIF 501374442, com sede na Rua Pedro Hispano, 972, Porto, com o capital social de dez milhões de escudos, matriculada na competente conservatória do registo comercial do Porto sob o número 37514.-----

-----Verifiquei a identidade dos outorgantes por exibição dos seus bilhetes de identidade respectivamente números 1677256 de 23 de Abril de 1991 e 1867492 de 17 de Dezembro de 1980, ambos emitidos pelo Arquivo de Identificação de Lisboa, a qualidade e poderes em que intervêm neste acto por exibição de certidão passada pela 1ª Conservatória do Registo Comercial do Porto em 21 de dezembro de 1993 e revalidada em 23 de Junho de 1994.-----

-----E declararam os outorgantes:-----

-----Que, pelo presente instrumento constituem bastante procurador da sua representada, MANUEL FARIA GONÇALVES, solteiro, maior,

natural de Candemil, Amarante, residente na Rua de Vilar, 203, casa  
1, S. Cosme, Gondomar, ao qual conferem os poderes para intervir em  
actos públicos, no fornecimento de mobiliário e obras de  
remodelação de construção civil requerendo para o efeito o que  
preciso seja.-----

-----Assim o disseram e outorgaram por minuta.-----

-----Esta pocuração foi lida e o seu conteudo explicado em voz alta  
na presença simultanea dos outorgantes.

*Rui Alves da Silva*  
*Rui Alves da Silva*  
*Rui Alves da Silva*  
O *Rui Alves da Silva* *Rui Alves da Silva*  
O *Rui Alves da Silva* *Rui Alves da Silva*  
O *Rui Alves da Silva* *Rui Alves da Silva*

CONTA:

Artº 7º 605\$00

Selo 365\$00

Total 970\$00

São novecentos e setenta escudos.

Conta registada sob o nº 1721 *[assinatura]*





S. R.

Universidade do Porto

Reitoria

APARTADO 4211  
4003 PORTO CODEX

Exm<sup>o</sup>. Senhor  
Presidente do Conselho Directivo da Faculdade de  
Letras  
Rua do Campo Alegre, 1055  
4000 PORTO

Sua referência

Sua comunicação de

L<sup>o</sup>

Nossa referência

N.º

P.º

PORTO

ASSUNTO:

1017

2 MAR. 1995

CONCURSO PÚBLICO INTERNACIONAL PARA ADJUDICAÇÃO DA  
EMPREITADA DE: "FORNECIMENTO E MONTAGEM DE MOBILIÁRIO E  
EQUIPAMENTO PARA A FACULDADE DE LETRAS DA UNIVERSIDADE DO  
PORTO"

U. PORTO

arquivo  
central

Para conhecimento de V. Ex<sup>a</sup>., junto se remete cópia do despacho de nomeação da Comissão de Análise de Propostas relativas ao concurso internacional em epígrafe.

Solicita-se a V. Ex<sup>a</sup>. se digne mandar dar conhecimento do despacho ao Senhor Prof. Doutor António de Sousa Pedrosa.

Com os melhores cumprimentos,

O PRÓ-REITOR

  
(Prof. Doutor Arnaldo H. P. Sousa Melo)



S. R.

Universidade do Porto

Reitoria

APARTADO 4211  
4003 PORTO CODEX

Exm<sup>o</sup>. Senhor  
Presidente do Conselho Directivo da Faculdade de  
Letras  
Rua do Campo Alegre, 1055  
4000 PORTO

Sua referência                      Sua comunicação de                      Nossa referência                      PORTO  
L.<sup>o</sup>    N.<sup>o</sup>    P.<sup>o</sup>

ASSUNTO:

980

1 MAR. 1995

CONCURSO PÚBLICO INTERNACIONAL PARA ADJUDICAÇÃO DA  
EMPREITADA DE: "FORNECIMENTO E MONTAGEM DE MOBILIÁRIO E  
EQUIPAMENTO PARA A FACULDADE DE LETRAS DA UNIVERSIDADE DO  
PORTO"

U. PORTO

ac arquivo  
central

Para conhecimento de V. Ex<sup>a</sup>., junto se remete cópia do despacho de nomeação da Comissão perante a qual decorrerá o concurso internacional em epígrafe, a realizar nas instalações desta Pró-Reitoria pelas 15 horas do dia 9 de Março próximo.

Com os melhores cumprimentos,

O PRÓ-REITOR

  
(Prof. Doutor Arnaldo H. P. Sousa Melo)

CCF/.



S. R.

Universidade do Porto  
Reitoria

CONCURSO PÚBLICO INTERNACIONAL PARA ADJUDICAÇÃO DA EMPREITADA DE:  
"FORNECIMENTO E MONTAGEM DE MOBILIÁRIO E EQUIPAMENTO PARA A FACULDADE DE  
LETRAS DA UNIVERSIDADE DO PORTO", a realizar pelas 15 h do dia 9 de Março de 1995

DESPACHO

Para análise das propostas relativas ao concurso público acima indicado, designo a seguinte Comissão :

- Prof. Doutor António de Sousa Pedrosa
- António Manuel Lima e Silva Costa, Assessor Principal
- Fernando de Pinho Noites, Assessor Principal
- Artur de Matos dos Santos Leite, Técnico Superior de 1<sup>a</sup>. classe

Porto, 24 de Fevereiro de 1995

O VICE-REITOR,

(Prof. Doutor J. A. Novais Barbosa)

Rua D. Manuel II, 4050 Porto ou Apartado 4211, 4003 Porto Codex  
Telefs.: 6094462 - 6065607 - 6064295 ● FAX: 698736 ● TELEX: 23121

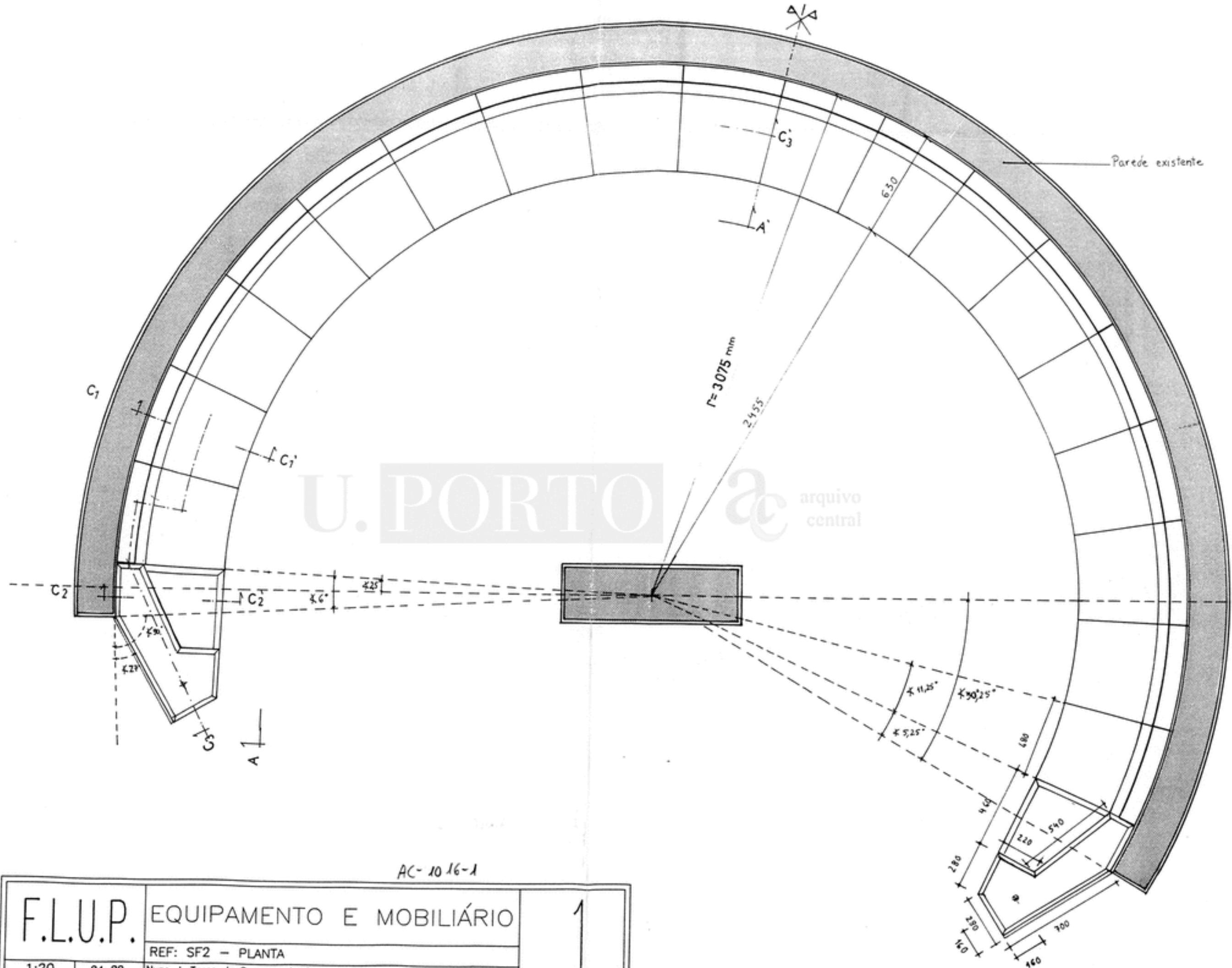

AC-1016-1

F.L.U.P.	EQUIPAMENTO E MOBILIÁRIO		1
	REF: SF2 - PLANTA		
1:20	94 09	Nuno J. Tasso de Sousa - Arq.to - R. Melo Leote, 118 - 4100 PORTO	



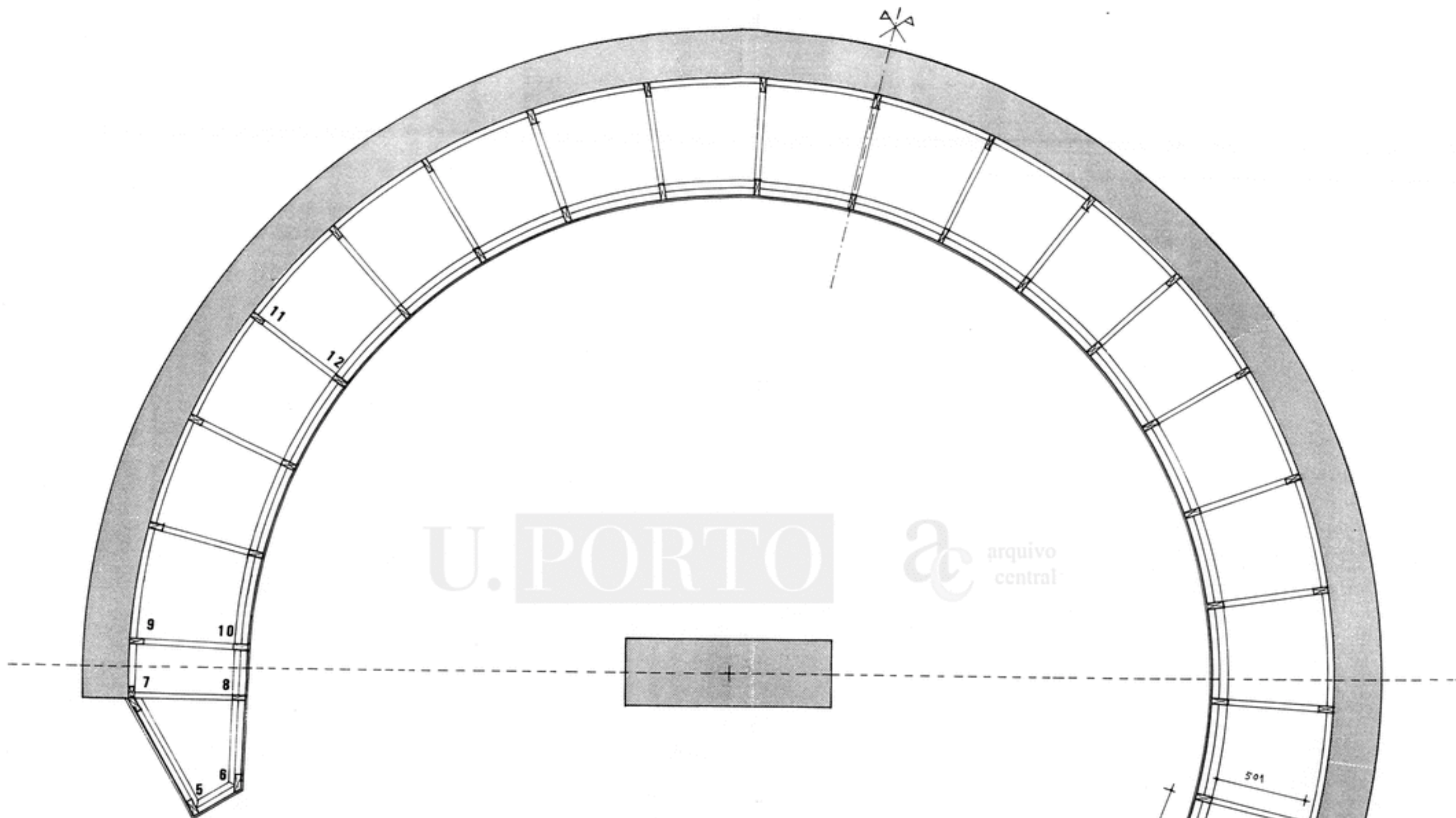

U. PORTO

ac arquivo central

CORTE CC'

AC-1016-2

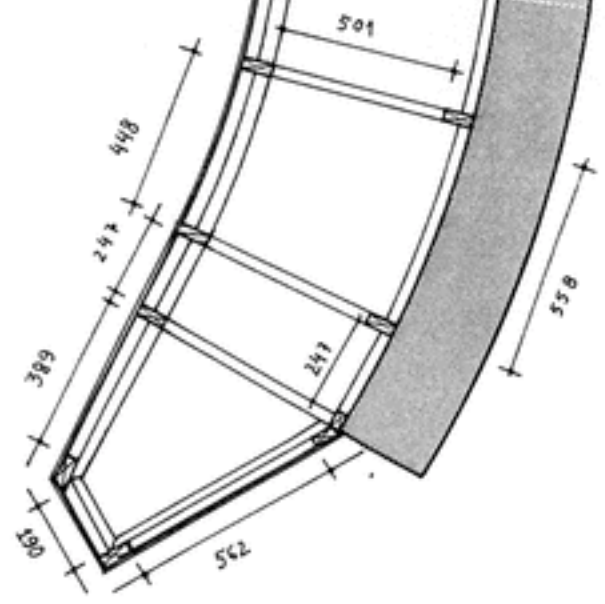

F.L.U.P.	EQUIPAMENTO E MOBILIÁRIO		2
	REF: SF2 - CORTE HORIZONTAL		
1:20	94 09	Nuno J. Tasso de Sousa - Arq.to - R. Melo Leote, 118 - 4100 PORTO	



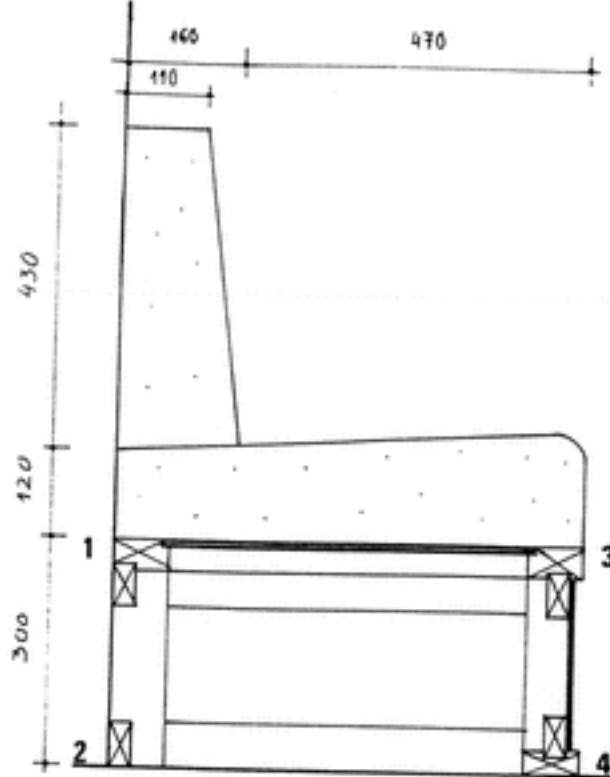

CORTE C<sub>1</sub>C<sub>1</sub>'

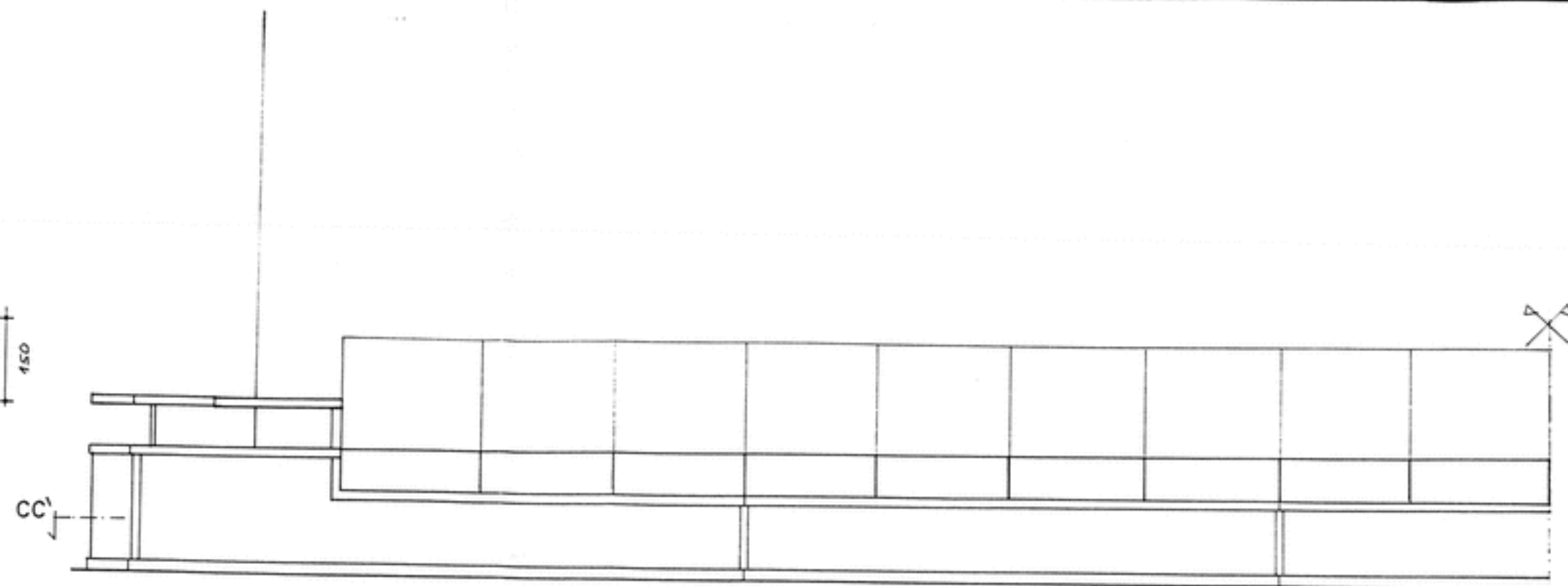

ALÇADO AA'

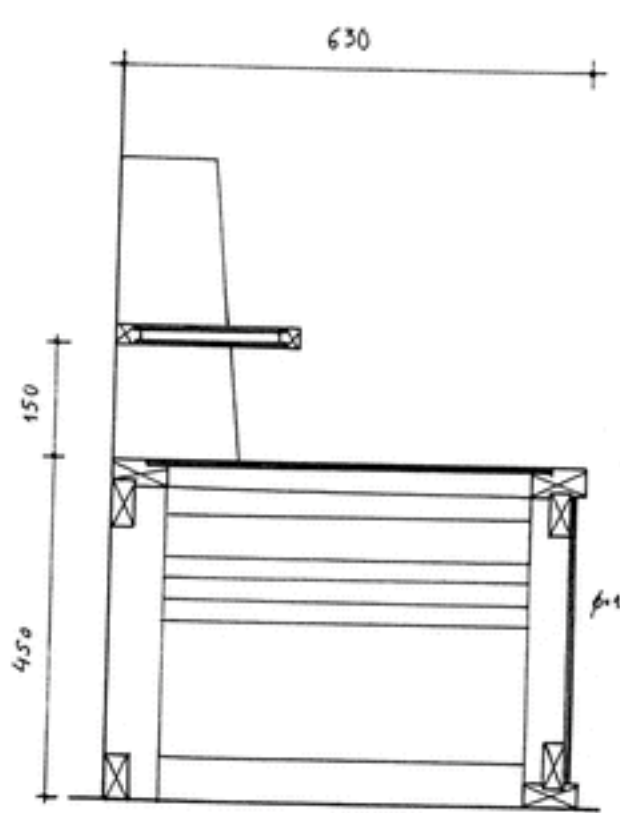

CORTE C<sub>2</sub>C<sub>2</sub>'



CORTE C<sub>3</sub>C<sub>3</sub>'

U. PORTO

arquivo central

AC-1016-3

F.L.U.P.	EQUIPAMENTO E MOBILIÁRIO	3
	REF: SF2 - CORTES E ALÇADO	
1:20/1:10	94 09	Nuno J. Tasso de Sousa - Arq.to - R. Melo Leote, 118 - 4100 PORTO

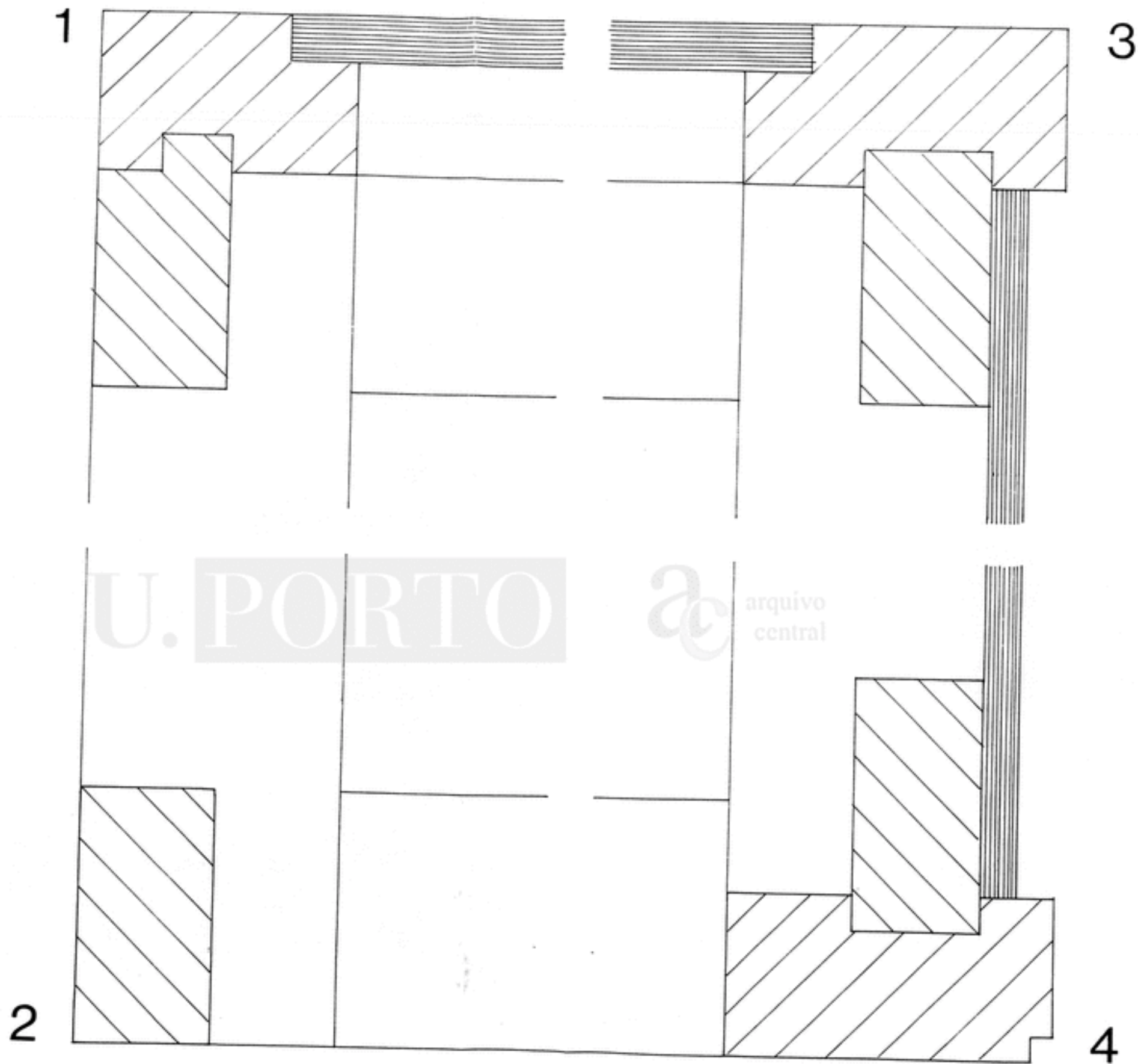

U. PORTO

arquivo central

AC-1016-4

F.L.U.P.		EQUIPAMENTO E MOBILIÁRIO		4
		REF: SF2 - PORMENORES		
T.N.	94 09	Nuno J. Tasso de Sousa - Arq.to - R. Melo Leote, 118 - 4100 PORTO		

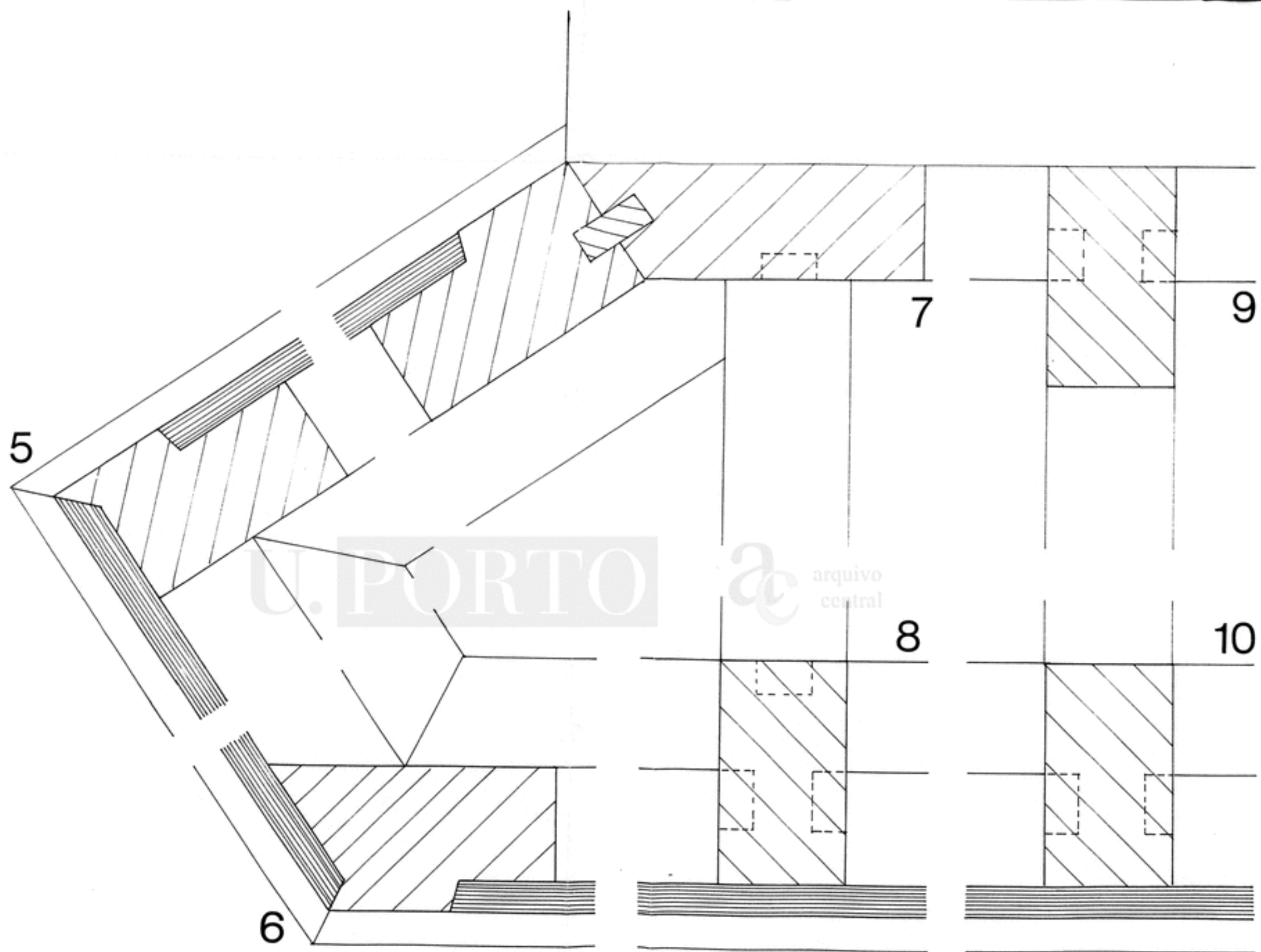

U. PORTO

arquivo central

AC-1016-5

F.L.U.P.	EQUIPAMENTO E MOBILIÁRIO		5
	REF: SF2 - PORMENORES		
T.N.	94 09	Nuno J. Tasso de Sousa - Arq.to - R. Melo Leote, 118 - 4100 PORTO	



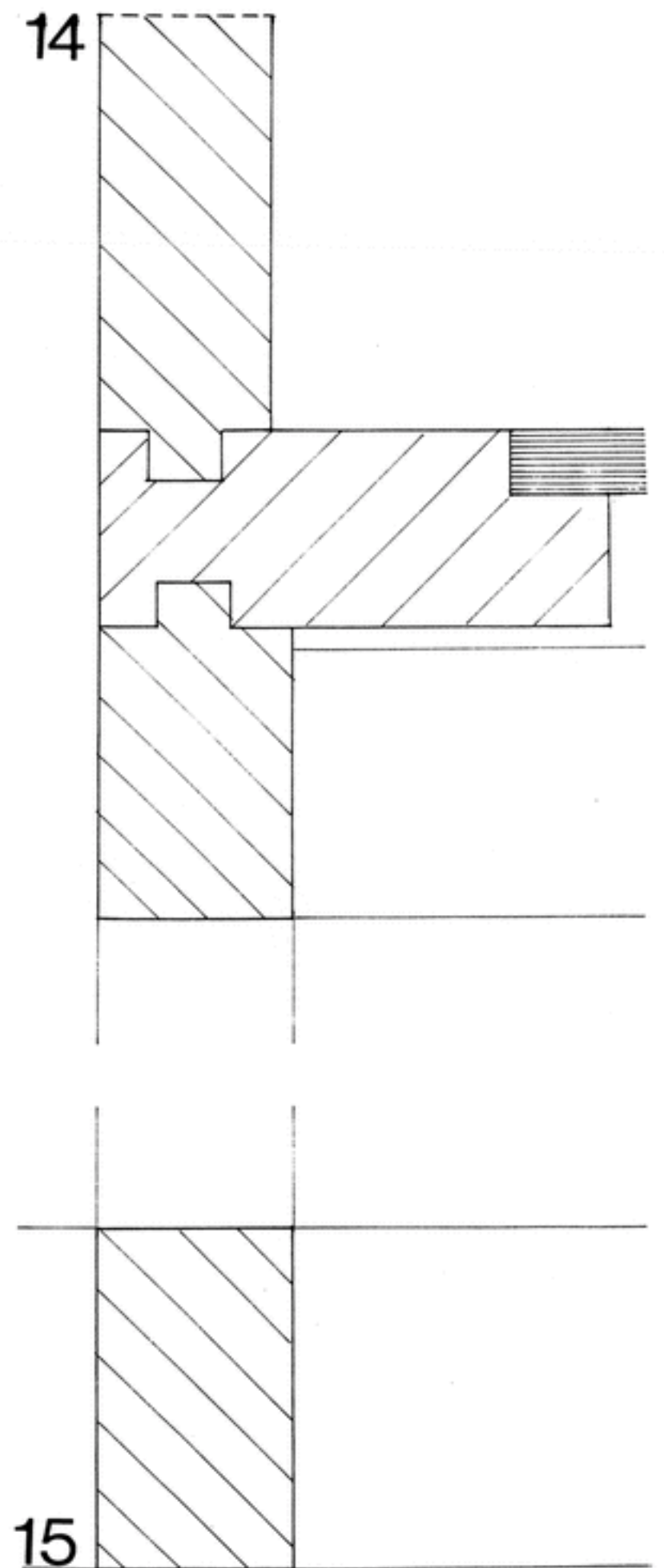
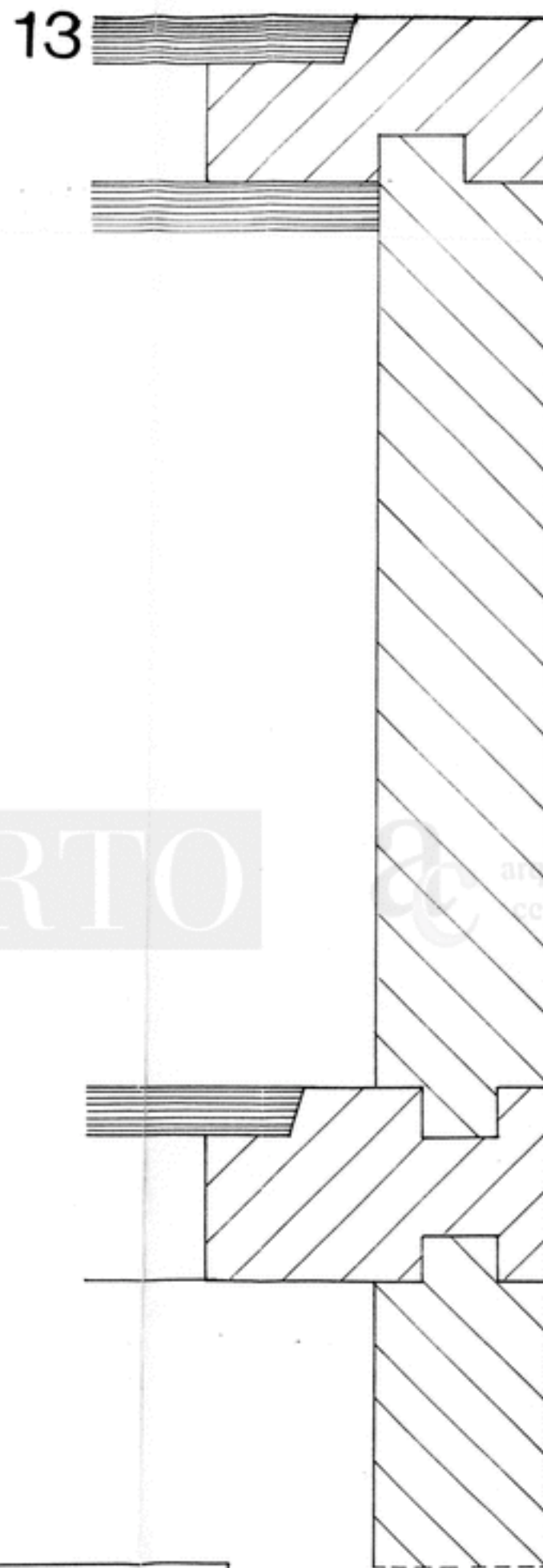
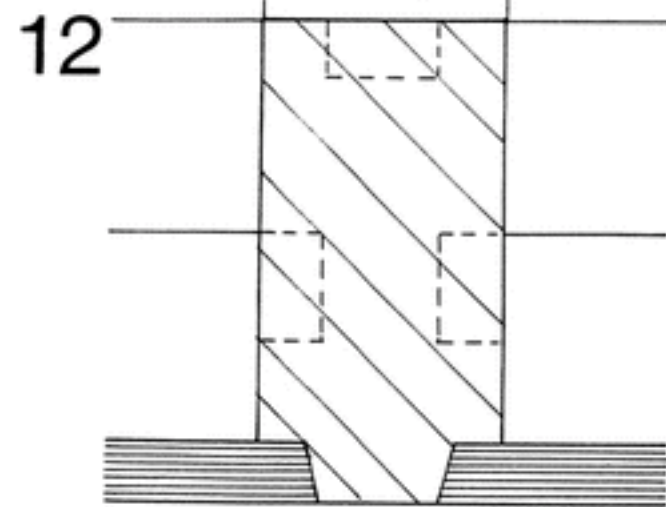
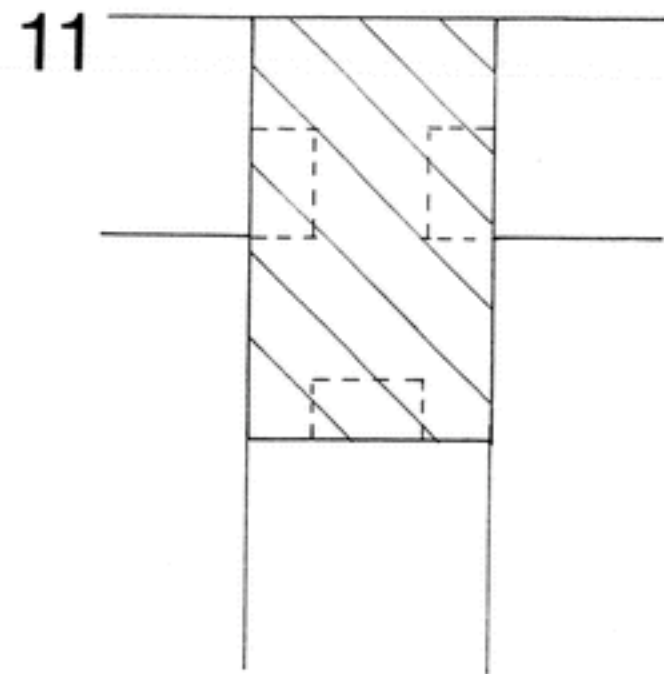

U. PORTO

arquivo central

AC-1016-6

F.L.U.P.	EQUIPAMENTO E MOBILIÁRIO	6
T.N.	REF: SF2 - PORMENORES	
94 09	Nuno J. Tasso de Sousa - Arq.to - R. Melo Leote, 118 - 4100 PORTO	





EMPRESA DO JORNAL DE NOTÍCIAS, S.A.

CAP. 80 / Div. 95 Subdiv. 00  
Cl. Econ. 08.03.10

R. Gonçalo Cristovão, 195 / 219  
4052 PORTO Codex  
Telef. 2081331 PPCA 10 Linhas  
Telex 22226 / 22122 Jnport P  
Teleg. Noticias - Porto  
Telex 2082617

N.º de matrícula 5738  
da Conservatória do Registo  
Comercial do Porto  
Capital Social 1.000.000.000\$00  
N.º Contribuinte PT 500 096 791

*Contas de Cade*

N.º Doc. 2457

Tesouraria

Cheque 44044101

FACTURA

NÚMERO 104954/I	DATA 28/12/94	COBRADOR 22
N.º CLIENTE 70605	VENCIMENTO 28/01/95	ANGARIADOR
N.º CONTRIBUINTE 501413197	PUBLICAÇÃO JN	
V REFERÊNCIA 6996	N.º REFERÊNCIA 502320	

Exmo Sr.  
REITORIA UNIVERSIDADE DO PORTO  
R. D. MANUEL II APARTADO-4211  
4003 PORTO CODEX

COD.	DESCRIÇÃO (DATA PUBLICAÇÃO)	QUANTIDADE (MÓDULOS)	PREÇO	VALOR
9122	COMUNICADOS 28  AUTORIZADO EM SESSÃO DO CONSELHO ADMINISTRATIVO DE 27 / 1 / 95  112 O PRESIDENTE, <i>[Handwritten signatures]</i>	45	\$ 1.500 0	\$ 67.500 0 arquivo

PROCESSADO POR COMPUTADOR

%	DESCONTO	C.R.J. (1%)	TAXA	INCIDÊNCIA	IVA	VALOR	TOTAL
	\$	\$ 675 0	16	\$ 68.175 0		\$ 10.908 0	\$ 79.083 0

LOCAL DE PAGAMENTO: R. Gonçalo Cristovão, 195 - 4052 PORTO Codex

"Recibo junto"



UNIVERSIDADE DO PORTO  
REITORIA

# ANÚNCIO

UNIVERSIDADE DO PORTO  
3 JAN 1995  
TESOURARIA

## CONCURSO PÚBLICO INTERNACIONAL PARA ADJUDICAÇÃO DA EMPREITADA DE: «FORNECIMENTO E MONTAGEM DE MOBILIÁRIO E EQUIPAMENTO PARA A FACULDADE DE LETRAS DA UNIVERSIDADE DO PORTO — 1.ª FASE»

- 1 — O concurso é realizado pela UNIVERSIDADE DO PORTO, correndo o processo pela reitoria (Direcção de Serviços de Planeamento), Rua D. Manuel II, Apartado 4211, 4003 PORTO CODEX, tel. 6063965.
- 2 — O concurso é público e internacional no âmbito da Comunidade Económica Europeia, nos termos do art.º 10.º do Decreto-Lei 24/92 de 25 de Fevereiro.
- 3 — a) **Local de fornecimento e montagem** — Novo Edifício da Faculdade de Letras — (Pólo 3 da Universidade do Porto — Campo Alegre).  
b) **Designação do fornecimento:** «FORNECIMENTO E MONTAGEM DE MOBILIÁRIO E EQUIPAMENTO PARA A FACULDADE DE LETRAS DA UNIVERSIDADE DO PORTO — 1.ª FASE»;  
c) **O fornecimento a realizar consta de:** arquivos, mesas, cadeiras, estantes e armários para anfiteatros, salas de aula e espaços administrativos do novo edifício da Faculdade de Letras;  
d) O preço-base do concurso é de Esc.: 112 000 000\$00 (cento e doze milhões de escudos), com exclusão do IVA.
- 4 — O prazo máximo de execução é de 66 dias, excluindo sábados, domingos e feriados nacionais.
- 5 — a) O processo de concurso encontra-se patente nas instalações da UNIVERSIDADE DO PORTO (Direcção de Serviços de Planeamento), no endereço indicado em 1., onde pode ser examinado em todos os dias úteis das 10 às 12 h e das 14,30 às 17 h. Podem ser solicitadas cópias do processo do concurso e dos documentos complementares na firma ORIGINAL CÓPIA — Centro comercial Brasília — R/C — Loja 112 — 4000 PORTO — Tel./Fax.: 6000208, os quais serão fornecidos no prazo máximo de 4 dias úteis a partir da data da recepção do respectivo pedido escrito, o qual deverá dar entrada naquela firma dentro do prazo adiante estipulado.  
b) Os elementos referidos em a) podem ser solicitados até 15 dias após a publicação deste anúncio no Jornal Oficial das Comunidades.  
c) O custo do processo, a pagar em dinheiro ou em cheque, à firma referida em a) é de 5000\$00 (cinco mil escudos).
- 6 — a) As propostas terão de dar entrada — Serviço indicado em 1., até às 17 horas do dia 8 de Março de 1995.  
b) As propostas deverão ser redigidas em língua portuguesa.
- 7 — a) Podem assistir ao acto público do concurso todas as pessoas interessadas, mas apenas poderão intervir as devidamente credenciadas.  
b) O acto público do concurso terá lugar às 15 horas do dia 9 de Março de 1995, nas instalações da Reitoria da Universidade do Porto (Direcção de Serviços de Planeamento), no endereço indicado em 1.
- 8 — Não é exigível qualquer caução ou garantia nesta fase. Será prestada, porém, caução de 5% sobre o valor da adjudicação de acordo com o art.º 55.º do Decreto-Lei n.º 24/92.
- 9 — O fornecimento será executado em regime de Preço Global.
- 10 — O pagamento do preço do fornecimento efectuar-se-á em prestações variáveis, em função das quantidades fornecidas.
- 11 — O financiamento do presente fornecimento terá como fonte o Orçamento do Estado Português, sendo os respectivos encargos satisfeitos em conta da dotação de investimentos do Plano consignado à UNIVERSIDADE DO PORTO (PRODEP).
- 12 — Podem concorrer empresas ou grupos de empresas que declarem a intenção de se constituírem juridicamente em consórcio externo, em regime de responsabilidade solidária, tendo em vista a celebração do contrato.
- 13 — **Qualificação dos concorrentes:**  
Os concorrentes deverão apresentar documentos que permitam apreciar a sua capacidade financeira e técnica, nomeadamente:  
13.1 — **Capacidade financeira:**  
a) Declarações bancárias;  
b) Declaração modelo 22 do IRC relativo aos três últimos anos;  
c) Indicações referentes aos três últimos anos, dos seguintes índices:  
— Liquidez reduzida  
— Solvabilidade  
— Encargos financeiros  
— Volume de negócios  
13.2 — **Capacidade técnica:**  
a) Lista dos principais fornecimentos efectuados nos três últimos anos, respectivos montantes, datas e destinatários;  
b) Descrição do equipamento técnico do concorrente e dos procedimentos que utiliza para assegurar a qualidade e os métodos de estudo e pesquisa da empresa;  
c) Indicação dos técnicos ou dos órgãos técnicos integrados ou não na empresa e, mais especificamente, daqueles que têm a seu cargo o controlo de qualidade;  
d) Amostras, descrições e ou fotografias cuja autenticidade possa ser certificada a pedido da Universidade do Porto, relativamente a produto a fornecer;  
e) Certificados de institutos ou serviços oficiais com atribuições de controlo de qualidade, que atestem a conformidade de artigos, bem identificados com referências a certas especificações ou normas.
- 14 — O período durante o qual o concorrente é obrigado a manter a sua proposta é de 60 dias a contar da data indicada no n.º 7, alínea b).
- 15 — Será escolhida a proposta economicamente mais vantajosa, atendendo-se aos seguintes critérios, por ordem decrescente de importância:  
— Garantia de boa execução;  
— Qualidade técnica do equipamento e garantia de assistência;  
— Características estéticas e funcionais do equipamento;  
— Condições mais vantajosas de preços.
- 16 — O anúncio referente a este fornecimento foi enviado para publicação no «Jornal Oficial das Comunidades» e «Diário da República» em 19 de Dezembro de 1994.

Universidade do Porto, 19 de Dezembro de 1994

O reitor  
Prof. Doutor Alberto M. S. C. Amaral

arquivo central



RESA DE **Comércio do Porto** SA

RUA FERNANDES TOMÁS, 352 - 7.  
 APARTADO 4490 - 4008 PORTO CODEX  
 TELEF.: PPCA - 563571  
 END. TELEGRÁFICO "COMÉRCIO"  
 TELEX: 25108 COMERP P - TELEFAX: (2) 569839  
 CAPITAL SOCIAL: 5 000 000\$00  
 Conservatória do Registo Comercial do Porto sob o n.º 16235  
 CONTRIBUINTE N.º 500 097 046

DELEGAÇÕES

2800 Angra - Praça General Humberto Delgado, 10-1\* - Telef. (054)34220 - Fax (054)25270  
 4700 Barcelos - Urbanização Apeleiro - Telef. (053)817840 - Fax (053)817840  
 4700 Braga - Av. da Liberdade, 734, B/C - Telef. (053)815834 - Fax (053)22585  
 4800 Guimarães - Avenida da Constituição, 10 - Telef. (053)415274 - Fax (053)418421  
 4700 Leiria - Rua da República, 10 - Telef. (051)75170 - Fax (051)75181  
 4700 Ovar - Rua da República, 10 - Telef. (051)75170 - Fax (051)75181  
 4800 Porto do Castelo - Rua da República, 10 - Telef. (051)75170 - Fax (051)75181  
 5400 Vila Praia de Aguiar - Rua da República, 10 - Telef. (051)75170 - Fax (051)75181  
 5000 Vila Real - Rua Dr. Roque Sampaio, 11-2\* - Telef. (052)25887 - Fax (052)25852  
 3000 Viana - Rua de Paz, 46-2\* - Telef. (052)25887 - Fax (052)25852

*Antes de* **Comércio do Porto** SA

N.º Doc. 2548

O.I. 77195 N.º CLIENTE 11265  
 FACTURA N.º 52974

UNIVERSIDADE DO PORTO - REITORIA  
 R D MANUEL II-AP 4211

27 DE DEZEMBRO DE 1994

4003 PORTO CODEX

Cheque 44044/04

CÓD.	DATA(S) DE PUBLICAÇÃO	PÁGINA	LINHAS	PREÇO	VALOR
4911	27 DECRETO 32633 - 1X	99	54	1.400\$00	75.600\$00
	I.V.A. A TAXA DE 16%				756\$00
				VALOR LIQUIDO	76.356\$00
					12.217\$00

AUTORIZADO EM SESSÃO DO  
 CONSELHO ADMINISTRATIVO  
 DE 22/1/95

*112* O PRESIDENTE DE

UNIVERSIDADE DO PORTO  
**DADO**  
 30 JAN 1995  
 T. F. F. J.  
 TESOUREIRA

PROCESSADO POR COMPUTADOR

"Recibo junto"

ANG. N.º 0000

TOTAL

88.573\$00

MOD. 2381.7





# UNIVERSIDADE DO PORTO

REITORIA

## ANÚNCIO

### CONCURSO PÚBLICO INTERNACIONAL PARA ADJUDICAÇÃO DA EMPREITADA DE: «FORNECIMENTO E MONTAGEM DE MOBILIÁRIO E EQUIPAMENTO PARA A FACULDADE DE LETRAS DA UNIVERSIDADE DO PORTO - 1.ª FASE».

- 1 - O concurso é realizado pela UNIVERSIDADE DO PORTO, correndo o processo pela Reitoria (Direcção de Serviços de Planeamento), Rua D. Manuel II, Apartado 4211, 4003 PORTO CODEX, Tel. 6063965.
- 2 - O concurso é público e internacional no âmbito da Comunidade Económica Europeia, nos termos do art.º 10.º do Decreto-Lei n.º 24/92 de 25 de Fevereiro.
- 3 - a) Local de fornecimento e montagem - Novo Edifício da Faculdade de Letras - (Polo 3 da Universidade do Porto - Campo Alegre).  
b) Designação do fornecimento. - FORNECIMENTO E MONTAGEM DE MOBILIÁRIO E EQUIPAMENTO PARA A FACULDADE DE LETRAS DA UNIVERSIDADE DO PORTO - 1.ª FASE.  
c) O fornecimento a realizar consta de: arquivos, mesas, cadeiras, estantes e armários para anfiteatros, salas de aula e espaços administrativos do novo edifício da Faculdade de Letras.  
d) O preço-base do concurso é de Esc. 112.000.000\$00 (cento e doze milhões de escudos), com exclusão do IVA.
- 4 - O prazo máximo de execução é de 66 dias, excluindo sábados, domingos e feriados nacionais.
- 5 - a) O processo de concurso encontra-se patente nas instalações da UNIVERSIDADE DO PORTO (Direcção de Serviços de Planeamento), no endereço indicado em 1., onde pode ser examinado em todos os dias úteis das 10 às 12 h. e das 14.30 às 17 horas. Podem ser solicitadas cópias do processo e dos documentos complementares na firma ORIGINAL CÓPIA - Centro Comercial Brasília - R/C - Loja 112 - 4000 PORTO - Tel./Fax: 600 02 08, os quais serão fornecidos no prazo máximo de 4 dias úteis a partir da data da recepção do respectivo pedido escrito, o qual deverá dar entrada naquela firma dentro do prazo adiante estipulado.  
b) Os elementos referidos em a) podem ser solicitados até 15 dias após a publicação deste anúncio no Jornal Oficial das Comunidades.  
c) O custo do processo, a pagar em dinheiro ou em cheque à firma referida em a) é de 5.000\$00 (cinco mil escudos).
- 6 - a) As propostas terão de dar entrada no Serviço indicado em 1. até às 17 horas do dia 8 de Março de 1995.  
b) As propostas deverão ser redigidas em língua portuguesa.
- 7 - a) Podem assistir ao acto público do concurso todas as pessoas interessadas, mas apenas poderão intervir as devidamente credenciadas.  
b) O acto público do concurso terá lugar às 15 horas do dia 9 de Março de 1995, nas instalações da Reitoria da Universidade do Porto (Direcção de Serviços de Planeamento), no endereço indicado em 1.
- 8 - Não é exigível qualquer caução ou garantia nesta fase. Será prestada, porém, caução de 5% sobre o valor da adjudicação de acordo com o art.º 55.º do Decreto-Lei n.º 24/92.
- 9 - O fornecimento será executado em regime de Preço Global.
- 10 - O pagamento do preço do fornecimento efectuar-se-á em prestações variáveis, em função das quantidades fornecidas.
- 11 - O financiamento do presente fornecimento terá como fonte o Orçamento do Estado Português, sendo os respectivos encargos satisfeitos em conta da dotação de investimentos do Plano consignado à UNIVERSIDADE DO PORTO (PRODEP).
- 12 - Podem concorrer empresas ou grupos de empresas que, declarem a intenção de se constituírem juridicamente, em consórcio externo, em regime de responsabilidade solidária, tendo em vista a celebração do contrato.
- 13 - Qualificação dos concorrentes:  
Os concorrentes deverão apresentar documentos que permitam apreciar a sua capacidade financeira e técnica, nomeadamente:  
13.1 - Capacidade financeira:  
a) Declarações bancárias;  
b) Declaração modelo 22 do IRC relativo aos três últimos anos;  
c) Indicações referentes aos três últimos anos, dos seguintes índices:  
- liquidez reduzida  
- solvabilidade  
- encargos financeiros  
- volume de negócios;  
13.2 - Capacidade técnica:  
a) Lista dos principais fornecimentos efectuados nos três últimos anos, respectivos montantes, datas e destinatários;  
b) Descrição do equipamento técnico do concorrente e dos procedimentos que utiliza para assegurar a qualidade e os métodos de estudo e pesquisa da empresa;  
c) Indicação dos técnicos ou dos órgãos técnicos integrados ou não na empresa e, mais especificamente, daqueles que têm a seu cargo o controlo de qualidade;  
d) Amostras, descrições e ou fotografias cuja autenticidade possa ser certificada a pedido Universidade do Porto, relativamente a produto a fornecer;  
e) Certificados de institutos ou serviços oficiais com atribuições de controlo de qualidade, que atestem a conformidade de artigos bem identificados com referências a certas especificações ou normas.
- 14 - O período durante o qual o concorrente é obrigado a manter a sua proposta é de 60 dias a contar da data indicada no n.º 7, alínea b).
- 15 - Será escolhida a proposta economicamente mais vantajosa, atendendo-se aos seguintes critérios, por ordem decrescente de importância:  
- garantia de boa execução;  
- qualidade técnica do equipamento e garantia de assistência;  
- características estéticas e funcionais do equipamento;  
- condições mais vantajosas de preços.
- 16 - O anúncio referente a este fornecimento foi enviado para publicação no Jornal Oficial das Comunidades e Diário da República em 19 de Dezembro de 1994.

Universidade do Porto, 19 de Dezembro de 1994.

O REITOR,  
Prof. Doutor Alberto M. S. C. Amaral





- c)
4. **Prazo de entrega:** O prazo máximo de execução é de 66 dias, excluindo sábados, domingos e feriados nacionais.
5. a) **Pedido de documentos:** O processo do concurso encontra-se patente nas instalações da Universidade do Porto (Direcção de Serviços de Planeamento), ver ponto 1, onde pode ser examinado em todos os dias úteis, das 10.00 às 12.00 e das 14.30 às 17.00 horas.  
Podem ser solicitadas cópias do processo do concurso e dos documentos complementares na firma ORIGINAL COPIA - Centro Comercial Brasília - r/c - Loja 112 - P-4000 Porto, tel./telex: 600 02 08, os quais serão fornecidos no prazo máximo de 4 dias úteis a partir da data de recepção do respectivo pedido escrito, o qual deverá dar entrada naquela firma dentro do prazo estipulado.  
Os elementos referidos em a) podem ser solicitados até 15 dias após a publicação deste anúncio no Jornal Oficial das Comunidades.
- b)
- c) **Pagamento:** O custo do processo, a pagar em dinheiro ou em cheque à firma referida no ponto 5. a), é de 5 000 Esc.
6. a) **Data limite de recepção das propostas:** 8. 3. 1995 (17.00).  
b) **Endereço:** Ver ponto 1, Reitoria da Universidade.  
c) **Língua(s):** Português.
7. a) **Pessoas admitidas a assistir à abertura das propostas:** Podem assistir ao acto público do concurso todas as pessoas interessadas, mas apenas poderão intervir as devidamente credenciadas.  
b) **Data, hora e local:** 9. 3. 1995 (15.00).  
Ver ponto 1, Reitoria (Direcção dos Serviços de Planeamento).
8. **Cauções e garantias:** Não é exigível qualquer caução ou garantia nesta fase. Será prestada, porém, uma caução de 5 % sobre o valor da adjudicação, de acordo com o artigo 55º do Decreto-Lei nº 29/92.
9. **Modalidades de financiamento e de pagamento:** O fornecimento será executado em regime de preço global.  
O pagamento do preço do fornecimento efectuar-se-á em prestações variáveis, em função das quantidades fornecidas.  
O financiamento do presente fornecimento terá como fonte o Orçamento do Estado Português, sendo os respectivos encargos satisfeitos em conta da dotação de investimentos do Plano consignado à Universidade do Porto (PRODEP).
10. **Forma jurídica do agrupamento:** Podem concorrer empresas ou grupos de empresas que declarem a intenção de se constituírem juridicamente, em consórcio externo em regime de responsabilidade solidária, tendo em vista a celebração do contrato.
11. **Condições mínimas:** Os concorrentes deverão apresentar documentos que permitam apreciar a sua capacidade financeira e técnica, nomeadamente:  
capacidade financeira;  
declarações bancárias;  
declaração modelo 22 do IRC relativo aos três últimos anos;  
indicações referentes aos três últimos anos dos seguintes índices:  
liquidez reduzida;  
solvabilidade;  
encargos financeiros;  
volume de negócios;  
capacidade técnica:  
lista dos principais fornecimentos efectuados nos três últimos anos, respectivos montantes, datas e destinatários;

descrição do equipamento técnico do concorrente e dos procedimentos que utiliza para assegurar a qualidade e os métodos de estudo e pesquisa da empresa;  
indicação dos técnicos ou dos órgãos técnicos, integrados ou não na empresa e, mais especificamente, daqueles que têm a seu cargo o controlo de qualidade;  
amostras, descrições e/ou fotografias cuja autenticidade possa ser certificadas a pedido da Universidade do Porto, relativamente ao produto a fornecer;  
certificados de institutos ou serviços oficiais com atribuições de controlo de qualidade, que atestem a conformidade de artigos bem identificados com referências a certas especificações ou normas.

12. **Prazo de validade da proposta:** 60 dias a contar da data indicada no ponto 7. b).
13. **CrITÉRIOS de adjudicação:** Será escolhida a proposta economicamente mais vantajosa, atendendo-se aos seguintes critérios, por ordem decrescente de importância:  
garantia de boa execução;  
qualidade técnica do equipamento e garantia de assistência;  
características estéticas e funcionais do equipamento;  
condições mais vantajosas de preços.
- 14., 15., 16.
17. **Data de envio do anúncio:** 19. 12. 1994.
18. **Data de recepção do anúncio:** 21. 12. 1994.

#### F-Montpellier: Véhicules

(94/S 251-94989/FR)

1. **Pouvoir adjudicateur:** Centre hospitalier universitaire de Montpellier, direction des services économiques, centre administratif André Bénéch, 191, avenue du Doyen Gaston Giraud, F-34295 Montpellier Cedex 5.
2. a) **Mode de passation:** Appel d'offres.  
b)  
3. a)  
b) **Objet du marché, numéro CPA:** Acquisition de véhicules:  
lot 1) véhicule break, 7CV,  
lot 2) 1 minibus 14 places, 6 à 8 CV,  
lot 3) 2 véhicules fourgon, 8 CV,  
lot 4) 1 véhicule mini-bus, 9 places, 10 à 12 CV,  
lot 5) 2 véhicules break, 6 CV,  
lot 6) 1 véhicule léger VP, 6 CV,  
lot 7) 2 véhicules société, 5 à 7 CV,  
lot 8) 1 scooter, environ 79 cm<sup>3</sup>.
- c) **Division en lots:** Chaque lot pourra être attribué séparément.
- 4., 5. a), b), c)
6. a) **Date limite de réception des offres:** 3. 2. 1995 (17.00)  
b), c)
7. a), b), 8., 9., 10.
11. **Conditions minimales:** Moyens techniques de l'entreprise, certificats de déclaration et attestations de paiement de: impôts sur le revenu, TVA, URSSAF.
12. **Délai de maintien des offres:** 120 jours.
- 13., 14.
15. **Autres renseignements:** Voir au point 1, bureau 2016, tél. 67 33 93 88, télécopieur 67 33 93 89.
- 16.
17. **Date d'envoi de l'avis:** 19. 12. 1994.
18. **Date de réception de l'avis par l'OPCE:** 21. 12. 1994.

**F-Roubaix: Système de surveillance par télémétrie**

(94/S 251-94786/FR)

1. **Pouvoir adjudicateur:** Centre hospitalier de Roubaix, direction des services logistiques, cellule des marchés, 111-113, avenue J. Lebas, BP 359, F-59056 Roubaix. Tél. 20 99 31 31. Télécopieur 20 99 30 01.
2. a) **Mode de passation:** Appel d'offres ouvert.  
b)
3. a) **Lieu de livraison:** Lieu d'exécution: centre hospitalier de Roubaix, lieu de livraison: hôpital Victor Hugo.  
b) **Objet du marché, número CPA:** Fourniture, installation, mise en service et évolutivité d'un système de surveillance par télémétrie à transmission numérique (unité de cardiologie médicale) et d'un système de surveillance complet des paramètres vitaux (unité de soins intensifs). Lot 1) unité de cardiologie médicale: 16 télémétries avec analyse de segment ST, système d'antennes pour 2 ailes, poste central, imprimante, options, lot 2) unité SI cardiologique: 13 moniteurs lourds, modules, poste central, imprimante, mise en réseau, options.  
c) **División en lots:** L'attribution pourra se faire par lot séparé.
- 4.
5. a) **Demande de documents:** Voir au point 1, tél. 20 99 31 31-20 69.  
b), c)
6. a) **Date limite de réception des offres:** 7. 2. 1995 (16.00).  
b), c)
7. a), b), 8., 9., 10.
11. **Condiciones mínimas:** Article 50 du CMI<sup>2</sup>.
12. **Délai de maintien des offres:** 90 jours à compter de la date au point 6. a).
- 13., 14.
15. **Autres renseignements:** Voir au point 5. a).
- 16.
17. **Date d'envoi de l'avis:** 16. 12. 1994.
18. **Date de réception de l'avis par l'OPCE:** 20. 12. 1994.
- b) **Dirección:** Véase el punto 1.  
Referencia que debe indicarse: "Sistema proyección multisistema en pantalla gigante".
- c) **Idioma(s):** Español o valenciano.
7. a) **Personas admitidas a la apertura de pliegos:** Acto público.  
b) **Fecha, hora y lugar:** 27. 12. 1995 (12.00).  
Véase el punto 1.
8. **Fianzas y garantías:** Fianza provisional: 700 000 PTA, 2 % del presupuesto base de licitación.
9. **Modalidades de financiación y pago:** Precio o importe del contrato a la recepción del suministro.
10. **Forma jurídica de la agrupación:** Artículos 10 de la LCE y 26 y 27 del RGC.
11. **Condiciones mínimas:** Certificado de inscripción en el registro profesional en las condiciones que establezca la legislación del país de la Comunidad en el que esté establecido.  
Certificado expedido por la autoridad competente del Estado miembro en el que está establecido que acredite que el proveedor está al corriente en el pago de las cotizaciones a la seguridad social en cumplimiento de las normas legales del país en el que está establecido.  
Certificado expedido por la autoridad competente del Estado miembro en el que está establecido que acredite que el proveedor está en regla con sus obligaciones relativas al pago de impuestos y tasas (obligaciones tributarias) en cumplimiento de las disposiciones legales del país en el que está establecido.  
Artículos 10 de la LCE y 26 y 27 del RGC.
12. **Plazo de validez de la proposición:** 3 meses.
13. **Criterios de adjudicación:** Oferta económicamente más ventajosa, juzgada en función de: precio, plazo de entrega, coste de utilización, rentabilidad, calidad, características estéticas y funcionales, valor técnico, servicio postventa, asistencia técnica.
- 14., 15., 16.
17. **Fecha de envío del anuncio:** 15. 12. 1994.
18. **Fecha de recepción del anuncio:** 20. 12. 1994.

**P-Porto: Mobiliário e equipamento**

(94/S 251-94980/PT)

1. **Entidad adjudicadora:** Universidad Politécnica de Valencia, Camino de Vera s/n, E-46022 Valencia. Tel. 387 74 06. Télex 62808. Telefax 387 70 09.
2. a) **Modalidad de adjudicación:** Concurso.  
b)
3. a) **Lugar de entrega:** Valencia.  
b) **Objeto del contrato, número CPA:** 10 sistemas de proyección multisistema en pantalla gigante. Importe total estimado sin IVA: 33 478 260 PTA.  
c) **División en lotes:** Por la totalidad del suministro.
4. **Plazo de entrega:** 1 mes.
5. a) **Solicitud de la documentación:** Véase el punto 1.  
b)  
c) **Pago:** Sin cargo.
6. a) **Fecha límite de recepción de proposiciones:** 17. 2. 1995.
1. **Entidade adjudicante:** Universidade do Porto, Reitoria, Direcção de Serviços de Planeamento, Rua D. Manuel II, Apartado 4211, P-4003 Porto Codex. Tel. 606 39 65.
2. a) **Procedimento de adjudicação:** Concurso público, nos termos do artigo 10º do Decreto-Lei nº 24/92 de 25 de Fevereiro.  
b)
3. a) **Lugar de entrega:** Novo edifício da Faculdade de Letras - Pólo 3 da Universidade do Porto - Campo Alegre.  
b) **Objecto do contrato, número CPA:** ~~Fornecimento e montagem de mobiliário e equipamento para a Faculdade de Letras.~~  
O fornecimento a realizar consta de: arquivos, mesas, cadeiras, estantes e armários para anfiteatros, salas de aula e espaços administrativos do novo edifício da Faculdade de Letras.  
O preço-base do concurso é de 112 000 000 Esc, com exclusão do IVA.



## Hospital Distrital de Faro

## Anúncio

## Concursos públicos

Torna-se público que se encontram abertos os seguintes concursos públicos para o ano de 1995:

Concurso público n.º 37/95 — Isoflurano. (Processo n.º 46/95).

Concurso público n.º 38/95 — Medicamentos anti-neoplásicos. (Processo n.º 47/95).

Concurso público n.º 39/95 — Correctivos da volémia. (Processo n.º 48/95).

A entrega das propostas realizar-se-á até às 17 horas dos 20.º, 21.º, 22.º e 23.º dias úteis, respectivamente, após a publicação do presente aviso no *Diário da República*.

A abertura das propostas terá lugar às 14 horas do 1.º dia útil subsequente ao do prazo limite para a entrega das propostas.

Os interessados poderão solicitar os respectivos cadernos de encargos, sendo os mesmos fornecidos mediante pagamento prévio, nos Serviços Financeiros do Hospital Distrital de Faro, no valor de 2000\$ + 320\$ (16% IVA), por unidade.

Hospital Distrital de Faro, 22 de Novembro de 1994. — O Administrador-Delegado, António Ângelo Gomes Madeira. 0-2-87 439

## Hospital Distrital da Figueira da Foz

## Repartição de Aprovisionamento

## Aviso

Concurso público n.º 23/95 —  
Fornecimento de intensificador de imagem

1 — Entidade adjudicante — Hospital Distrital da Figueira da Foz, 3080 Figueira da Foz (telefone e fax: (033) 31748).

2 — Procedimento de adjudicação — concurso público n.º 23/95.

3 — Natureza do fornecimento — intensificador de imagem.

4 — Local da prestação — Hospital Distrital da Figueira da Foz.

5 — Os documentos necessários podem ser pedidos à Repartição de

Aprovisionamento do Hospital Distrital da Figueira da Foz, local onde

podem também ser entregues as propostas até às 16 horas do 25.º dia

após publicação do presente aviso na 3.ª série do *Diário da República*.

6 — As propostas serão abertas às 10 horas do 1.º dia útil depois de

terminado o prazo de entrega das propostas.

7 — A adjudicação será feita de acordo com os critérios que constam

do programa do concurso.

8 — O pagamento será efectuado de acordo com as condições da

propostas e respectiva negociação.

9 — Qualquer informação deverá ser solicitada através da Repartição

de Aprovisionamento (telefone e fax: (033) 31748).

10 — Os concorrentes serão obrigados a manter as propostas até

60 dias após a data da abertura.

Hospital Distrital da Figueira da Foz, 14 de Novembro de 1994. —

O Administrador-Delegado, José Abino e Silva. 0-2-87 446

## Hospital da Senhora da Oliveira — Guimarães

## Anúncio

Concurso público n.º 7/95 — Medicamentos  
de consumo geral, para o ano de 1995

1 — Entidade adjudicante — Ministério da Saúde, Hospital da Senhora da Oliveira — Guimarães, Rua dos Cutileiros, Creixomil, P-4800 Guimarães (telefone: 515051; telefax: 515060).

2 — Processamento escolhido — concurso público internacional n.º 7/95.

3 — a) Local de entrega — Guimarães.

b) Natureza e quantidade da prestação — fornecimento de medicamentos de consumo geral.

4 — a) Pedido de documentação — o caderno de encargos pode ser examinado e adquirido na Repartição de Aprovisionamento do serviço e endereço indicados no n.º 1, nos dias úteis e horas de expediente (de segunda-feira a sexta-feira, até às 16 horas).

b) Data limite para obter a documentação — 20 de Janeiro de 1995.

5 — a) Data limite de recepção das propostas — 1 de Fevereiro de 1995.

b) Local de recepção das propostas — ver n.º 1, Repartição de Aprovisionamento. As propostas serão apresentadas directamente pelos concorrentes ou seus representantes, ou enviadas através do serviço oficial dos correios (CTT).

c) Língua — português.

6 — a) Natureza da sessão de abertura das propostas: sessão pública — os representantes dos concorrentes devem estar devidamente credenciados para o efeito.

b) Data, hora e local — 2 de Fevereiro de 1995, pelas 10 horas, e no local indicado no n.º 1, Repartição de Aprovisionamento.

7 — Cauções e garantias — o concorrente a quem for adjudicado o fornecimento prestará uma caução no valor de 5% do preço total da adjudicação.

8 — Modalidades de financiamento e pagamento — o financiamento terá como fonte o Orçamento do Estado Português e o pagamento será satisfeito por conta de dotação transferida para este Hospital.

9 — Forma jurídica do agrupamento — podem concorrer empresas ou grupos de empresas que declarem a intenção de se constituírem numa única entidade ou consórcio externo, em regime de responsabilidade solidária, tendo em vista a celebração do contrato.

10 — Documentação necessária à formalização da proposta — a proposta deve ser acompanhada dos seguintes documentos:

a) Declaração, com assinatura reconhecida, de acordo com o modelo constante do anexo 1 ao programa;

b) Certidão comprovativa de que não está em dívida à Fazenda Nacional por contribuições e impostos liquidados nos três últimos anos;

c) Certidão comprovativa de que se encontra regularizada a sua situação relativamente às contribuições para a segurança social;

d) No caso de entidade não portuguesa, documento comprovativo da inscrição no registo profissional, de acordo com o preceituado na legislação do país onde se encontra estabelecido;

e) Declaração, autenticada, feita no país onde reside ou tenha sede, de que se submete à legislação portuguesa e ao foro do tribunal português que for competente, com renúncia a qualquer outro, no caso de concorrentes estrangeiros;

f) Registo comercial da constituição e todas as alterações ao pacto social;

g) Balanços e demonstração de resultados mais recentes (últimos três anos), devidamente rubricados pelo responsável da firma;

h) Registos e ou autorizações de comercialização;

i) Resumo das características do medicamento, ou, na sua falta, o folheto informativo do mesmo.

11 — Prazo de validade da proposta — até 3 de Abril de 1995.

12 — Critérios de adjudicação — a adjudicação será feita à proposta economicamente mais vantajosa, tendo em conta os seguintes factores, por ordem decrescente da sua importância:

Relação qualidade/preço;

Prazo de entrega;

Capacidade económico-financeira.

13 — Data de envio do anúncio — 7 de Dezembro de 1994.

Hospital da Senhora da Oliveira — Guimarães, 7 de Dezembro de 1994. — O Director, José Alves Silva Guimarães. 0-2-87 440

## ORGANISMOS AUTÓNOMOS

## UNIVERSIDADE DO PORTO

## Reitoria

## Anúncio

Concurso público internacional, para adjudicação da empreitada de fornecimento e montagem de mobiliário e equipamento para a Faculdade de Letras da Universidade do Porto (1.ª fase).

1 — O concurso é realizado pela Universidade do Porto, correndo o processo pela Reitoria ( Direcção de Serviços de Planeamento), Rua de D. Manuel II, Apartado 4211, 4003 Porto Codex (telefone: 6063965).

2 — O concurso é público e internacional, no âmbito da Comunidade Económica Europeia, nos termos do artigo 10.º do Decreto-Lei n.º 24/92, de 25 de Fevereiro.

3 — a) Local de fornecimento e montagem — novo edifício da Faculdade de Letras (Pólo 3 da Universidade do Porto, Campo Alegre).

b) Designação do fornecimento — fornecimento e montagem de mobiliário e equipamento para a Faculdade de Letras da Universidade do Porto (1.ª fase).



c) O fornecimento a realizar consta de arquivos, mesas, cadeiras, estantes e armários para anfiteatros, salas de aula e espaços administrativos do novo edifício da Faculdade de Letras.

d) O preço base do concurso é de 112 000 000\$, com exclusão do IVA.

4 — O prazo máximo de execução é de 66 dias, excluindo sábados, domingos e feriados nacionais.

5 — a) O processo de concurso encontra-se patente nas instalações da Universidade do Porto (Direcção de Serviços de Planeamento), no endereço indicado no n.º 1, onde pode ser examinado, em todos os dias úteis, das 10 horas às 12 horas e das 14 horas e 30 minutos às 17 horas.

Podem ser solicitadas cópias do processo do concurso e dos documentos complementares na firma Original Cópia, Centro Comercial Brasília, rés-do-chão, loja 112, 4000 Porto (telefone/fax: 6000208), os quais serão fornecidos no prazo máximo de quatro dias úteis a partir da data da recepção do respectivo pedido escrito, o qual deverá dar entrada naquela firma dentro do prazo adiante estipulado.

b) Os elementos referidos na alínea a), podem ser solicitados até 15 dias após a publicação deste anúncio no *Jornal Oficial das Comunidades Europeias*.

c) O custo do processo, a pagar em dinheiro ou em cheque à firma referida na alínea a), é de 5000\$.

6 — a) As propostas terão de dar entrada no serviço indicado no n.º 1, até às 17 horas do dia 8 de Março de 1995.

b) As propostas deverão ser redigidas em língua portuguesa.

7 — a) Podem assistir ao acto público do concurso todas as pessoas interessadas, mas apenas poderão intervir as devidamente credenciadas.

b) O acto público do concurso terá lugar às 15 horas do dia 9 de Março de 1995, nas instalações da Reitoria da Universidade do Porto (Direcção de Serviços de Planeamento), no endereço indicado no n.º 1.

8 — Não é exigível qualquer caução ou garantia nesta fase. Será prestada, porém, caução de 5% sobre o valor da adjudicação de acordo com o artigo 55.º do Decreto-Lei n.º 24/92.

9 — O fornecimento será executado em regime de preço global.

10 — O pagamento do preço do fornecimento efectuar-se-á em prestações variáveis, em função das quantidades fornecidas.

11 — O financiamento do presente fornecimento terá como fonte o Orçamento do Estado Português, sendo os respectivos encargos satisfeitos em conta da dotação de investimentos do Plano consignado à Universidade do Porto (PRODEP).

12 — Podem concorrer empresas ou grupos de empresas, que declarem a intenção de se constituírem juridicamente em consórcio externo, em regime de responsabilidade solidária, tendo em vista a celebração do contrato.

13 — Qualificação dos concorrentes — os concorrentes deverão apresentar documentos que permitam apreciar a sua capacidade financeira e técnica, nomeadamente:

13.1 — Capacidade financeira:

- Declarações bancárias;
- Declaração modelo 22 do IRC relativo aos três últimos anos;
- Indicações referentes aos três últimos anos, dos seguintes índices:

Liquidez reduzida;  
Solvabilidade;  
Encargos financeiros;  
Volume de negócios.

13.2 — Capacidade técnica:

- Lista dos principais fornecimentos efectuados nos três últimos anos, respectivos montantes, datas e destinatários;
- Descrição do equipamento técnico do concorrente e dos procedimentos que utiliza para assegurar a qualidade e os métodos de estudo e pesquisa da empresa;
- Indicação dos técnicos ou dos órgãos técnicos integrados ou não na empresa e, mais especificamente, daqueles que têm a seu cargo o controlo de qualidade;
- Amostras, descrições e ou fotografias cuja autenticidade possa ser certificada a pedido Universidade do Porto, relativamente a produto a fornecer;
- Certificados de institutos ou serviços oficiais com atribuições de controlo de qualidade, que atestem a conformidade de artigos bem identificados com referências a certas especificações ou normas.

14 — O período durante o qual o concorrente é obrigado a manter a sua proposta é de 60 dias a contar da data indicada no n.º 7, alínea b).

15 — Será escolhida a proposta economicamente mais vantajosa, atendendo-se aos seguintes critérios, por ordem decrescente da sua importância:

Garantia de boa execução;  
Qualidade técnica do equipamento e garantia de assistência;  
Características estéticas e funcionais do equipamento;  
Condições mais vantajosas de preços.

16 — O anúncio referente a este fornecimento foi enviado para publicação no *Jornal Oficial das Comunidades Europeias* e *Diário da República* em 19 de Dezembro de 1994.

Reitoria da Universidade do Porto, 19 de Dezembro de 1994. —  
O Reitor, *Alberto M. S. C. Amaral*. 6-2-37 785

## UNIVERSIDADE TÉCNICA DE LISBOA

### Faculdade de Motricidade Humana

#### Anúncio

#### Concurso público n.º 3/94 — Fornecimento de analisador de gases portátil

Torna-se público que está aberto concurso público, para o fornecimento do equipamento em epígrafe, com as seguintes características:

Sistema miniaturizado, portátil e telemétrico para avaliação metabólica e, em particular, análise do consumo de oxigénio;

Peso máximo de 1 kg para a unidade portátil;

Telemetria com alcance superior a 400 m, em campo aberto, entre emissor e receptor;

Parâmetros analisados:

Ventilação/minuto;  
Frequência respiratória;  
Consumo de oxigénio;  
Frequência cardíaca;  
Outros parâmetros derivados;

Receptor que permita o cálculo, visualização e impressão, em tempo real, dos parâmetros analisados;

Receptor que, para além do armazenamento em memória interna, possibilite a transferência directa para computador pessoal;  
Software de análise próprio.

É indispensável garantir a manutenção e assistência do equipamento referido.

As condições e mais elementos para este concurso podem ser consultados na Repartição de Administração e Finanças da Faculdade de Motricidade Humana (FMH), sita na Estrada da Costa, Cruz Quebrada, 1499 Lisboa Codex, de segunda-feira a sexta-feira, das 10 horas às 12 horas e das 14 horas às 17 horas.

As propostas, especificando preços e data da entrega do equipamento, deverão ser entregues em sobrescrito lacrado com referência ao concurso no exterior, na Faculdade de Motricidade Humana, até às 16 horas do 10.º dia útil contado após a publicação deste anúncio no *Diário da República*.

A abertura das propostas terá lugar às 10 horas do 1.º dia útil seguinte ao indicado como data limite para entrega das mesmas, na referida morada.

Faculdade de Motricidade Humana da Universidade Técnica de Lisboa, 24 de Novembro de 1994. — O Presidente do Conselho Directivo, *Henrique Rodrigo Guerra de Melo Barreiros*. 0-2-87 437

## AUTARQUIAS

### CÂMARA MUNICIPAL DE AMARANTE

#### Divisão de Empreitadas Municipais

#### Anúncio

1 — Câmara Municipal de Amarante, 4600 Amarante (telefone: 432006; fax: 432599).

2 — Concurso público, nos termos do artigo 48.º do Decreto-Lei n.º 405/93, de 10 de Dezembro.

3 — a) Local de execução — freguesia de Oliveira, concelho de Amarante.

b) Designação da empreitada — alargamento e pavimentação da estrada que liga os lugares de Árvores (EN 15), Escola, Igreja e Boavista — 1.ª fase.

Natureza e extensão dos trabalhos e características gerais da obra: regularização do traçado; drenagem de águas pluviais; sinalização e pavimentação com semipenetração betuminosa da faixa de rodagem da via principal e com calçada de cubos da via secundária e de bermas, valetas e serventias da via principal sobre uma área total de cerca de 7243 m<sup>2</sup>.

O preço base é de 11 090 080\$, IVA excluído.



ção, uma anuidade correspondente à soma das duas parcelas seguintes:

- A importância fixa anual, a propor pelos concorrentes, a qual não poderá ser inferior a 350 000\$;
- A importância que anualmente resulte da aplicação de uma percentagem a propor pelos concorrentes, à receita bruta da exploração dos serviços concedidos, que não poderá ser inferior a 5%.

9 — Poderão concorrer sociedades anónimas ou sociedades por quotas de responsabilidade limitada e pessoas singulares, empresas ou grupos de empresas que declarem a intenção de se constituírem juridicamente, até à data da outorga da concessão, como sociedades anónimas ou sociedades por quotas de responsabilidade limitada, obedecendo, na sua constituição, às disposições legais em vigor.

10 — A adjudicação será feita à proposta mais vantajosa, atendendo-se aos seguintes critérios, por ordem decrescente da sua importância:

- Experiência comprovada no fabrico de gelo particularmente para as necessidades das actividades piscatórias e de comercialização do pescado fresco;
- Garantia de eficiência na produção e abastecimento de gelo e de boa qualidade técnica em todo o processamento;
- Melhor contrapartida financeira oferecida;
- Menor prazo para o início da exploração.

Junta Autónoma do Porto da Figueira da Foz, 27 de Janeiro de 1995. — O Presidente, *Nuno José G. Viegas Nascimento*.

0-2-88 447

## Administração do Porto de Lisboa

### Anúncio

#### Concurso público n.º 3/DP/95 — Empreitada de arranjo e valorização da zona Algés-Torre de Belém

1 — Entidade adjudicante — Administração do Porto de Lisboa (APL), Rua da Junqueira, 94, P. 1349 Lisboa Codex (telefone: 3611000; telefax: 3611005).

2 — Procedimento de adjudicação — concurso público nos termos do artigo 48.º do Decreto-Lei n.º 405/93, de 10 de Dezembro.

3 — a) Local de execução: Porto de Lisboa, Algés.

b) Designação da empreitada — arranjo e valorização da zona Algés-Torre de Belém.

Natureza, extensão e características gerais — construção de muro de vedação, construção de pavimento, rede eléctrica, ajardinamento e plantação de árvores.

Preço base do concurso — 180 000 000\$, com exclusão do imposto sobre o valor acrescentado (IVA).

c) A empreitada não é divisível em partes.

d) (A preencher quando o contrato incluir a elaboração de projectos.)

4 — Prazo de execução — o prazo máximo de execução é de 150 dias contados seguidos da data do auto de consignação, incluindo-se nele os sábados, domingos e dias feriados.

5 — a) Pedido de documentos — o processo do concurso poderá ser consultado durante as horas normais de expediente na Direcção do Património da APL, Edifício Infante D. Henrique, Alcântara-Mar, P. 1350 Lisboa, e poderá ser adquirido até ao dia 15 de Março de 1995, na tesouraria da Administração do Porto de Lisboa, sita no mesmo edifício, durante as horas de expediente.

b) Pagamento — o custo do processo de concurso é de 75 000\$ acrescido do IVA à taxa em vigor, a pagar em dinheiro ou por cheque passado a favor da Administração do Porto de Lisboa.

6 — a) Data limite de recepção das propostas — até às 17 horas do dia 27 de Março de 1995.

b) Endereço — as propostas deverão dar entrada na Divisão Administrativa da APL (recepção de correspondência), no Edifício Infante D. Henrique, cujo endereço se indica no n.º 5, alínea a), contra recibo, ou remetidas pelo correio, sob registo e com aviso de recepção.

c) Língua — as propostas serão redigidas em língua portuguesa, devendo os demais documentos, quando não redigidos em português, ser acompanhados de tradução legalizada ou em relação à qual seja declarada a aceitação da sua prevalência, para todos e quaisquer efeitos, sobre os respectivos originais.

7 — Acto público do concurso das propostas:

- Pessoas admitidas a assistir ao acto — podem assistir ao acto público do concurso todas as pessoas interessadas e intervirem as devidamente credenciadas pelos concorrentes.
- Hora, data e local — às 10 horas do dia 28 de Março de 1995, na Direcção do Património da APL, com o endereço indicado no n.º 5, alínea a).

8 — Cauções e garantias — não é exigida qualquer caução ou garantia na fase de apresentação de propostas. O concorrente a quem for adjudicada a empreitada deverá apresentar, antes da assinatura do contrato, uma caução igual a 5% do valor total da adjudicação.

9 — Modalidades de pagamento e de financiamento — os pagamentos serão feitos mensalmente de acordo com as quantidades de trabalho executadas. O financiamento terá como fonte o orçamento privativo da APL, participado por fundos comunitários.

10 — Modalidade jurídica do agrupamento — poderão concorrer empresas ou grupos de empresas que declarem a intenção de se constituírem juridicamente num única entidade ou em consórcio externo, em regime de responsabilidade solidária, tendo em vista a celebração do concurso.

11 — Condições mínimas exigidas aos concorrentes:

- Os concorrentes deverão ser titulares de alvará de empreiteiro de obras públicas contendo as seguintes autorizações:

Da 11.ª e 12.ª subcategorias da 2.ª categoria e da classe correspondente ao valor da proposta;

- Todos os concorrentes deverão apresentar documentos que permitam apreciar a sua aptidão para boa execução da obra no que respeita às condições mínimas de carácter técnico e económico, nomeadamente:

Declaração respeitante ao volume de negócios global e ao volume de obras da empresa nos últimos três anos, acompanhada do balanço e demonstração de resultados respeitante ao último ano disponível;

Lista das obras mais importantes realizadas nos últimos cinco anos e respectivos certificados de execução passados pelos donos das obras, com indicação de montante, prazo e local de execução, referindo a forma como decorreram;

Declaração relativa aos efectivos médios anuais da empresa e à dimensão dos seus quadros durante os três últimos anos.

12 — Prazo de validade das propostas — o prazo de validade das propostas é de 66 dias úteis a contar da data indicada no n.º 7, alínea b).

13 — Critérios de adjudicação — a adjudicação será feita à proposta mais vantajosa, atendendo aos seguintes critérios, por ordem decrescente da sua importância:

Capacidade técnica e financeira;  
Preço e prazo.

A APL reserva-se o direito de não adjudicação da empreitada a qualquer dos concorrentes.

14 — Não é admitida a apresentação de variantes.

Administração do Porto de Lisboa, 9 de Fevereiro de 1995. — O Presidente, *Albano Figueiredo e Sousa*.

3-2-17 890

## ORGANISMOS AUTÓNOMOS

### UNIVERSIDADE DO PORTO

Reitoria

Anúncio

**Concurso público internacional para adjudicação da empreitada de fornecimento e montagem de mobiliário e equipamento para a Faculdade de Letras da Universidade do Porto — 1.ª fase — Aditamento informativo.**

Dá-se conhecimento que foram acrescentados ao processo de concurso seis desenhos, os quais se encontram à disposição dos



interessados na firma Original Cópia — Centro Comercial Brasília, rés-do-chão, loja 112, 4000 Porto. (Telefone/fax: 6000208).

Universidade do Porto, 15 de Fevereiro de 1995. — O Vice-Reitor, J. A. Novais Barbosa.

## AUTARQUIAS

### CÂMARA MUNICIPAL DE CASCAIS

#### Anúncio

#### Concurso público para a construção da piscina oceânica e ancoradouro do Tamariz

1 — A entidade que põe a obra a concurso é a Câmara Municipal de Cascais (CMC), sita na Praça de 5 de Outubro, 2750 Cascais (telefone: 4835737; telefax: 4868884).

2 — Concurso público nos termos do artigo 48.º do Decreto-Lei n.º 405/93, de 10 de Dezembro, para a construção da piscina oceânica e ancoradouro do Tamariz.

3 — a) O local das obras será no Estoril, no concelho de Cascais, imediatamente a nascente do esporão da Praia do Tamariz.

b) A obra a executar consta de uma piscina funcionando à maré com cerca de 3300 m<sup>2</sup>, com muro de betão, plataformas-solário de enrocamento e ancoradouro para pequenas embarcações com obra de protecção.

4 — O preço base do concurso é de 220 000 000\$, sem incluir o IVA.

5 — O prazo de execução da obra é de 120 dias, nas condições do caderno de encargos.

6 — a) O processo de concurso e os documentos complementares podem ser examinados, durante as horas normais de expediente, no Departamento de Obras e Conservação (DOC) da CMC, sito na Rua de José Joaquim de Freitas, 2, 2750 Cascais. Os pedidos de cópia das peças poderão ser feitos para a morada acima indicada, até 15 dias antes do fim do prazo para apresentação das propostas, a partir da data de publicação deste anúncio.

b) O custo de cada conjunto daquelas cópias é de 75 000\$, com IVA incluído a pagar em cheque visado ou em numerário a favor da Câmara Municipal de Cascais.

7 — a) As propostas devem dar entrada no Departamento de Obras e Conservação (DOC) da CMC, sito na Rua de José Joaquim de Freitas, 2, 2750 Cascais, até às 12 horas do 30.º dia útil contado a partir do dia seguinte à data de publicação deste anúncio no *Diário da República*.

b) As propostas poderão ser enviadas pelo correio, sob registo e com aviso de recepção, ou entregues contra recibo na secretaria do Departamento de Obras e Conservação (DOC) da CMC, sito na Rua de José Joaquim de Freitas, 2, 2750 Cascais. Se o envio da proposta for feita pelo correio, o concorrente será o único responsável se a proposta chegar à morada referida depois de esgotado o prazo para a entrada das propostas, não podendo por isso apresentar qualquer reclamação.

c) As propostas serão apresentadas em língua portuguesa, devendo o preço total da proposta ser expresso em escudos.

8 — a) Só poderão intervir no acto do concurso as pessoas que para o efeito estiverem devidamente credenciadas por um dos concorrentes, nos termos do programa de concurso.

b) O acto público do concurso terá lugar às 9 horas do 1.º dia útil, após a data indicada para a entrega das propostas, no Departamento de Obras e Conservação (DOC) da CMC, sito na Rua de José Joaquim de Freitas, 2, em Cascais.

9 — O concorrente a quem for adjudicada a empreitada prestará uma caução no valor correspondente a 5% do preço total da adjudicação.

10 — A empreitada é por série de preços.

11 — Podem concorrer empresas ou grupos de empresas que declarem a intenção de se constituírem juridicamente em consórcio externo, em regime de responsabilidade solidária, tendo em vista a celebração do contrato.

12 — Os concorrentes deverão ser possuidores dos seguintes alvarás (ou autorizações correspondentes emitidas pela Comissão de Alvarás de Empresas de Obras Públicas e Particulares — CAEOPP):

Categoria 1 (edifícios e monumentos) subcategoria 4 (estruturas de betão armado ou pré-esforçado) e da classe correspondente à sua proposta;

Categoria 3 (obras hidráulicas) subcategoria 5 (hidráulica marítima) e da classe correspondente à sua proposta.

13 — O prazo de validade da proposta é de 66 dias, com início na data do acto público do concurso, podendo ser prorrogado por mais 44 dias por consentimento tácito dos concorrentes que nada requeriram em contrário.

14 — A adjudicação será feita com base nos critérios de avaliação das propostas especificadas no programa de concurso.

Paços do Município de Cascais, 16 de Fevereiro de 1995. — O Vereador, Manuel João Sá Almeida.

3-2-11 074

## RECTIFICAÇÕES

No *Diário da República*, 3.ª série, n.º 20, de 24 de Janeiro de 1995, a p. 1312, foi publicado com inexactidão o extracto de contrato de prospecção e pesquisa do Instituto Geológico e Mineiro com o registo 3-2-17 145. Assim, rectifica-se que onde se lê «Encargos de prospecção e pesquisa — 10 000\$/ano» deve ler-se «Encargos de prospecção e pesquisa — 100 000\$/ano». 9-1-1622

No *Diário da República*, 3.ª série, n.º 27, de 1 de Fevereiro de 1995, foi publicado com inexactidão o aviso da Escola Secundária de Rocha Peixoto com o registo 0-2-87 889. Assim, rectifica-se que onde se lê «cada proposta deve ser acompanhada por uma caução de 200 000\$» deve ler-se «cada proposta deve ser acompanhada por uma caução de 200 000\$». 9-1-1623



EMPRESA DO JORNAL DE NOTÍCIAS, S.A.

CAP. 02 Div. 01 Subdiv. 30  
C. 02 3 10

R. Gonçalo Cristóvão, 195 / 219  
4052 PORTO Codex  
Telef. 2081331 PPCA 10 Linhas  
Telex 22226 / 22122 Jnport P  
Teleg. Notícias - Porto  
Telefax 20820

N.º de matrícula 5738  
da Conservatória do Registo  
Comercial do Porto  
Capital Social 1.000.000.000\$00  
N.º Contribuinte PT 500 096 791

N.º 400  
Doc.

Tesouraria 1086

Cheque 03408097

### FACTURA

NÚMERO 14710/I	DATA 19/02/95	COBRADOR 22
N.º CLIENTE 70605	VENCIMENTO 22/03/95	ANGARIADOR
N.º CONTRIBUINTE 501413197	PUBLICAÇÃO JN	
VI REFERÊNCIA	N.º REFERÊNCIA 522717	

Exmo(s) Sr(s)

REITORIA UNIVERSIDADE DO PORTO

R.D. MANUEL II APARTADO-4211

4003 PORTO CODEX

PROCESSADO POR COMPUTADOR

COD.	DESCRIÇÃO (DATA PUBLICAÇÃO)	QUANTIDADE (MÓDULOS)	PREÇO	VALOR
9122	COMUNICADOS 19  AUTORIZADO EM SESSÃO DO CONSELHO ADMINISTRATIVO DE 95/ 3 / 24 O PRESIDENTE, <i>[Signature]</i>	8	2.500 0	20.000 0

%	DESCONTO	C.R.J. (1%)	TAXA	INCIDENCIA	IVA	VALOR	TOTAL
		200 0	17	20.200 0		3.434 0	23.634 0

LOCAL DE PAGAMENTO: R. Gonçalo Cristóvão, 195 - 4052 PORTO Codex

Recibo JN

As reclamações à Facturação deverão ser apresentadas dentro do prazo de 15 dias a contar da data das Facturas.

JORNAL DE NOTÍCIAS/SA  
Código 2057 Prens Code  
9813372

JN - 19-02-95 - N.º 263



## UNIVERSIDADE DO PORTO

CONCURSO PÚBLICO INTERNACIONAL PARA ADJUDICAÇÃO DA EMPREITADA DE: «FORNECIMENTO E MONTAGEM DE MOBILIÁRIO E EQUIPAMENTO PARA A FACULDADE DE LETRAS DA UNIVERSIDADE DO PORTO - 1.ª FASE» - Aditamento informativo.

Dá-se conhecimento que foram acrescentados ao processo do concurso 6 desenhos, os quais se encontram à disposição dos interessados na firma ORIGINAL: CÓPIA - Centro Comercial Brasília - R/C - Loja 112 - 4000 Porto - Tel./Fax: 6000208.

Universidade do Porto, 15 de Fevereiro de 1995

O VICE-REITOR  
Prof. Doutor J. A. Novais Barbosa

M DE ANÚNCIOS

UNIVERSIDADE DO PORTO  
arquivo central

31 MAR 1995

TESOURARIA

U. P. O.  
E IMPRE

LANÇADO

50 do registo (diário)  
1 do c/c

RECEBIDO

A requisição deve ser devolvida ao serviço requisitante com a factura e recibo e dobrará com estes a despesa processada.

ção ao verso.

Modelo n.º 689





## Universidade do Porto

### REITORIA

CONCURSO PÚBLICO INTERNACIONAL  
PARA ADJUDICAÇÃO DA EMPREITADA DE:  
«FORNECIMENTO E MONTAGEM DE MOBILIÁRIO  
E EQUIPAMENTO PARA A FACULDADE DE LETRAS  
DA UNIVERSIDADE DO PORTO - 1.ª FASE»

#### Aditamento informativo

Dá-se conhecimento que foram acrescentados ao processo de concurso 6 desenhos os quais se encontram à disposição dos interessados na firma ORIGINAL CÓPIA - Centro Comercial Brasília - R/C - Loja 112 - 4000 PORTO - Tel./Fax: 600 02 08.

Universidade do Porto, 15 de Fevereiro de 1995.

O VICE-REITOR

*Prof. Doutor J. A. Novais Barbosa*

ASSOCIAÇÃO HUMANITÁRIA  
BOMBEIROS VOLUNTÁRIOS DA AREOSA - RIO TINTO

### CONVOCATÓRIA

#### ASSEMBLEIA GERAL

Conforme preceituam os Estatutos no seu art.º 32 n.º 2, são convocados os Srs. Associados a reunir em Assembleia Geral, Ordinária, no dia 20 de Fevereiro de 1995, às 20 horas, na Sede Social da

EMPRESA DE **Comércio do Porto**

RUA FERNANDES TOMÁS, 352 - 7.  
 APARTADO 4490 - 4008 PORTO CODEX  
 TELEF: PPCA - 563571  
 END. TELEGRÁFICO "COMÉRCIO"  
 TELEX: 25108 COMERP P - TELEFAX: (2) 569859  
 CAPITAL SOCIAL: 5 000 000\$00  
 Conservatória do Registo Comercial do Porto sob o n.º 16235  
 CONTRIBUINTE N.º 500 097 046

SAP B DIN 20  
 Cl. Econ. 020210

3800 Aveiro - Praça General Humberto Delgado, 10-1.º - Telef. (054) 24020 - Fax (054) 25175  
 4750 Beja - Universidade Agrária - Telef. (053) 817840 - Fax (053) 817840  
 5000 Braga - Avenida de 25 de Abril, 100 - Telef. (053) 815834 - Fax (053) 815834  
 5000 Coimbra - Avenida Dr. Sá Carneiro, 125-1.º - Telef. (053) 415274 - Fax (053) 418401  
 5000 Évora - Rua de São João, 110-1.º - Telef. (051) 342032/3175/76 - Fax (051) 342031  
 5000 Faro - Rua de São João, 110-1.º - Telef. (051) 342032/3175/76 - Fax (051) 342031  
 5000 Vila Rica - Rua de São João, 110-1.º - Telef. (051) 342032/3175/76 - Fax (051) 342031  
 5000 Vila Rica - Rua de São João, 110-1.º - Telef. (051) 342032/3175/76 - Fax (051) 342031  
 5000 Vila Rica - Rua de São João, 110-1.º - Telef. (051) 342032/3175/76 - Fax (051) 342031

EXMO(S) SR(S)

N.º 423  
 Doc. 401  
 Tesouraria 401  
 Cheque 5/5/2000

O.I. 448 N.º CLIENTE 11245  
 FACTURA N.º 53563

UNIVERSIDADE DO PORTO  
 D. MANUEL II - AP. 211

18 DE FEVEREIRO DE 1995

4003 PORTO CODEX

CÓD.	DATA(S) DE PUBLICAÇÃO	PÁGINA	LINHAS	PREÇO	VALOR
4911	16 DECRETO 326... - 1.	99	14	1.400800	13.100800
	I.V.A. A TAXA 21-172			VALOR LIQUIDO	10.826.800
					2.273.800
AUTORIZADO EM SESSÃO DO CONSELHO ADMINISTRATIVO 23 DE ABRIL DE 1995 O PRESIDENTE,					
U.P. PORTO UNIVERSIDADE DO PORTO D.A.G. Administrativo 27 DE ABRIL DE 1995 T.E.S. Tesouraria "FICHA..."					
PROCESSADO POR COMPUTADOR					
ANG. N.º	0000				TOTAL
					23.161600



S. R.

Universidade do Porto

Reitoria

APARTADO 4211  
4003 PORTO CODEX

Exmº Senhor

Presidente do Conselho Directivo da  
FACULDADE DE LETRAS DA U.P.

Rua do Campo Alegre, 1055

4000 PORTO

Sua referência

Sua comunicação de

Nossa referência

PORTO

N.º

P.º

979

27 FEV. 1995

ASSUNTO: "NOVAS INSTALAÇÕES DA FACULDADE DE LETRAS"

Solicito a V. Ex.ª. se digne informar qual o satélite para o qual pretende que seja dirigida a antena instalada nas novas instalações.

Junta-se cópia da informação da casa fornecedora da antena.

Com os melhores cumprimentos.

O PRO-REITOR

  
(Prof. Doutor Arnaldo H. P. Sousa Melo)

SC/LO



S. R.

Universidade do Porto  
Reitoria

CONCURSO PÚBLICO INTERNACIONAL PARA ADJUDICAÇÃO DA EMPREITADA DE:  
"FORNECIMENTO E MONTAGEM DE MOBILIÁRIO E EQUIPAMENTO PARA A FACULDADE DE  
LETRAS DA UNIVERSIDADE DO PORTO", a realizar pelas 15 h do dia 9 de Março de 1995

DESPACHO

Nos termos e para os efeitos do artº 80º do Decreto-Lei nº 405/93, de 10 de Dezembro, designo a seguinte Comissão perante a qual decorrerá o concurso público acima indicado:

Presidente:

- Prof. Doutor Vítor Manuel de Oliveira Jorge, Presidente do Conselho Directivo da Faculdade de Letras
- António Manuel Lima e Silva Costa, Assessor Principal
- Fernando de Pinho Noites, Assessor Principal
- Artur de Matos dos Santos Leite, Técnico Superior de 1ª. classe

Designo, ainda, para secretariar a Comissão, Luisete Lopes de Almeida Oliveira, Técnica Auxiliar Principal.

Porto, 24 de Fevereiro de 1995

O VICE-REITOR,

(Prof. Doutor J. A. Novais Barbosa)

Rua D. Manuel II, 4050 Porto ou Apartado 4211, 4003 Porto Codex  
Telefs.: 6094462 - 6065607 - 6064295 ● FAX: 698736 ● TELEX: 23121





S. R.

Universidade do Porto  
Reitoria

À  
CONSTRUDATA - INFORMAÇÕES PARA A  
CONSTRUÇÃO, LDA.  
A/C da Exm<sup>a</sup>. Sr<sup>a</sup>.  
D. Esmeralda Oliveira

CONCURSO PÚBLICO INTERNACIONAL PARA ADJUDICAÇÃO DA  
EMPREITADA DE: "FORNECIMENTO E MONTAGEM DE MOBILIÁRIO E  
EQUIPAMENTO PARA A FACULDADE DE LETRAS DA UNIVERSIDADE DO  
PORTO — 1ª FASE"

Para conhecimento de V. Ex<sup>as</sup>., junta-se cópia do aditamento ao anúncio do concurso  
relativo à empreitada em epígrafe.

Com os melhores cumprimentos.

Porto, 17 de Fevereiro de 1995

O PRÓ-REITOR

(Arnaldo H. P. Sousa Melo)

Rua D. Manuel II, 4050 Porto ou Apartado 4211, 4003 Porto Codex  
Telefs.: 6094462 - 6065607 - 6064295 ● FAX: 698736 ● TELEX: 23121



S. R.

Universidade do Porto  
Reitoria

UNIVERSIDADE DO PORTO

CONCURSO PÚBLICO INTERNACIONAL PARA ADJUDICAÇÃO DA EMPREITADA DE:  
"FORNECIMENTO E MONTAGEM DE MOBILIÁRIO E EQUIPAMENTO PARA A FACULDADE DE  
LETRAS DA UNIVERSIDADE DO PORTO — 1ª FASE" — Aditamento informativo

Dá-se conhecimento que foram acrescentados ao processo de concurso 6 desenhos os quais se encontram à disposição dos interessados na firma ORIGINAL CÓPIA — Centro Comercial Brasília — R/C - Loja 112 — 4000 PORTO — Tel./Fax: 600 02 08.

Universidade do Porto, 15 de Fevereiro de 1995

O VICE-REITOR

(Prof. Doutor J. A. Novais Barbosa)

Rua D Manuel II, 4000 Porto ou Apartado 4211, 4003 Porto Codex  
Telets 694462 - 6065607 - 6064295 ● FAX: 698736 ● TELEX: 23121

po-1016 : 0138

ESTA CARPETA SE HA BORRADO

CARP. TIPO CARP.	OPCIÓN	NºTEL.	PAGINA RESULT
053 TX MEMORIA		05001566	02/02 OK

ERRORES

1) SE CORTO LA LÍNEA  
4) NO ES UN FAX

2) COMUNICA  
5) SOBREPASÓ LOS 8 MIN.

3) NO CONTESTA



S. B.

arquivo  
central

Universidade do Porto  
Reitoria

À  
CONSTRUDATA - INFORMAÇÕES PARA A  
CONSTRUÇÃO, LDA.  
A/C da Exm<sup>a</sup>. Sr<sup>a</sup>.  
D. Esmeralda Oliveira

CONCURSO PÚBLICO INTERNACIONAL PARA ADJUDICAÇÃO DA  
EMPREITADA DE: "FORNECIMENTO E MONTAGEM DE MOBILIÁRIO E  
EQUIPAMENTO PARA A FACULDADE DE LETRAS DA UNIVERSIDADE DO  
PORTO — 1ª FASE"

Para conhecimento de V. Ex<sup>as</sup>., junta-se cópia do aditamento ao anúncio do concurso



**Universidade do Porto**

Fax. nº: /

**PRO-REITORIA**  
**Direcção de Serviços de Planeamento**

Rua D. Manuel II - 4003 PORTO Codex - Portugal

Telef. (02) 6063965 Fax: 6003425

### TELEFAX

Para / To: LIVRARIA DO ESTADO

Fax nº 02 - 2008579

De / From : Universidade do Porto - Pro-Reitoria - Dir. Serviços  
Planeamento — Galantina Lourdes Fonseca

Data / Date : 95/02/15

Nº de pág. anexas / Number of pages to follow : 1

Mensagem / Message:

Assunto: Concurso público internacional para adjudicação da  
empreitada de: "Fornecimento e montagem de mobiliário e equipamento  
para a Faculdade de Letras da Universidade do Porto" - Aditamento  
informativo

Solicito o favor de avaliar o custo da publicação na III Série do  
Diário da República do texto em anexo.

Com os melhores agradecimentos.

  
(Galantina Fonseca)



351026003425

(AUTO)

ESTA CARPETA SE HA BORRADO

CARP. TIPO CARP.  
089 TX MEMORIA

OPCIÓN

NºTEL.  
2008579

PÁGINA RESULT  
02/02 OK

ERRORES

1) SE CORTO LA LÍNEA  
4) NO ES UN FAX

2) COMUNICA  
5) SOBREPASÓ LOS 8 MIN.

3) NO CONTESTA



● Universidade do Porto

Fax. nº: /

PRO-REITORIA  
Direcção de Serviços de Planeamento

Rua D. Manuel II - 4003 PORTO Codex - Portugal

Telef. (02) 6063965 Fax: 6003425

**TELEFAX**

Para / To: LIVRARIA DO ESTADO

Fax nº 02 - 2008579

De / From : Universidade do Porto - Pro-Reitoria - Dir. Serviços  
Planeamento — Galantina Lourdes Fonseca

Data / Date : 95/02/15

Nº de pág. anexas / Number of pages to follow : 1

Mensagem / Message:



S. R.

Universidade do Porto

Reitoria

APARTADO 4211  
4003 PORTO CODEX

Ao  
Boletim de Informações  
Rua dos Correeiros, 15 - 3º  
1100 LISBOA

Sua referência

Sua comunicação de

L.º

Nossa referência

N.º

P.º

PORTO

ASSUNTO:

—

786

15 FEV. 1995

CONCURSO PÚBLICO INTERNACIONAL PARA ADJUDICAÇÃO DA EMPREITADA DE: "FORNECIMENTO E MONTAGEM DE MOBILIÁRIO E EQUIPAMENTO PARA A FACULDADE DE LETRAS DA UNIVERSIDADE DO PORTO — 1ª FASE"

U. PORTO

arquivo central

Para publicação nesse Boletim, junto se envia a V. Ex<sup>as</sup>. aditamento ao anúncio relativo

ao concurso internacional em epígrafe.

Com os melhores cumprimentos.

O VICE-REITOR

(Prof. Doutor J. A. Novais Barbosa)

GC/.



S. R.

Universidade do Porto

Reitoria

APARTADO 4211  
4003 PORTO CODEX

Ao  
Jornal de Notícias  
Rua Gonçalo Cristovão, 195  
4052 PORTO CODEX

Sua referência

Sua comunicação de

L.\*

Nossa referência  
N.\*

P.\*

PORTO

ASSUNTO:

785

15 FEV. 1995

CONCURSO PÚBLICO INTERNACIONAL PARA ADJUDICAÇÃO DA EMPREITADA  
DE: "FORNECIMENTO E MONTAGEM DE MOBILIÁRIO E EQUIPAMENTO PARA A  
FACULDADE DE LETRAS DA UNIVERSIDADE DO PORTO — 1ª FASE"

Para publicação nesse Jornal, junto se envia a V. Ex<sup>sa</sup>. aditamento ao anúncio referente ao  
concurso em epígrafe.

Com os melhores cumprimentos.

O VICE-REITOR

(Prof. Doutor J. A. Novais Barbosa)

GC/.



S. R.

Universidade do Porto

Reitoria

APARTADO 4211  
4003 PORTO CODEX

Ao  
Jornal O Comércio do Porto  
Rua Fernandes Tomás, 352 - 1º  
4000 PORTO

Sua referência

Sua comunicação de

L.º

Nossa referência

N.º

P.º

PORTO

784

15 FEV. 1995

ASSUNTO:

CONCURSO PÚBLICO INTERNACIONAL PARA ADJUDICAÇÃO DA EMPREITADA DE: "FORNECIMENTO E MONTAGEM DE MOBILIÁRIO E EQUIPAMENTO PARA A FACULDADE DE LETRAS DA UNIVERSIDADE DO PORTO — 1ª FASE"

Para publicação nesse Jornal, junto se envia a V. Ex.ªs. aditamento ao anúncio referente ao concurso público em epígrafe.

Com os melhores cumprimentos.

O VICE-REITOR

(Prof. Doutor J. A. Novais Barbosa)

GC/.





S. R.

Universidade do Porto

Reitoria

APARTADO 4211  
4003 PORTO CODEX

Ao  
Serviço de Publicações do Jornal  
Oficial das Comunidades Europeias  
L-2985 LUXEMBURGO

Sua referência

Sua comunicação de

L.º

Nossa referência

N.º

P.º

PORTO

783

15 FEV. 1995

ASSUNTO:

CONCURSO PÚBLICO INTERNACIONAL PARA ADJUDICAÇÃO DA EMPREITADA  
DE: "FORNÉCIMENTO E MONTAGEM DE MOBILIÁRIO E EQUIPAMENTO PARA A  
FACULDADE DE LETRAS DA UNIVERSIDADE DO PORTO — 1ª FASE"

U. PORTO

arquivo  
central

Para publicação no Jornal Oficial das Comunidades Europeias, junto se envia a V. Ex.ªs.  
aditamento ao anúncio relativo ao concurso internacional em epígrafe.

Com os melhores cumprimentos.

O VICE-REITOR

  
(Prof. Doutor J. A. Novais Barbosa)

GCF.

ESTA CARPETA SE HA BORRADO

CARP. TIPO CARP.  
086 TX MEMORIA

OPCIÓN

NºTEL.  
017143218

PAGINA RESULT  
03/03 OK

ERRORES

1) SE CORTO LA LÍNEA  
4) NO ES UN FAX

2) COMUNICA  
5) SOBREPASÓ LOS 8 MIN.

3) NO CONTESTA

U. PORTO

arquivo central



**Universidade do Porto**

Fax. nº: /

**PRO-REITORIA**

**Direcção de Serviços de Planeamento**

Rua D. Manuel II - 4003 PORTO Codex - Portugal

Telef. (02) 6063965

Fax: 600 34 25

**TELEFAX**

Para / To: MOVIAÇO

Fax nº (01) 714 32 18

De / From : Universidade do Porto - Pro-Reitoria - Dir. Serviços  
Planeamento - António M. L. e Silva Costa - Assessor Principal

Data / Date : 95/ 02/ 14

Nº de pág. anexas / Number of pages to follow :

Mensagem / Message:



# Universidade do Porto

Fax. nº: /

**PRO-REITORIA**  
**Direcção de Serviços de Planeamento**

Rua D. Manuel II - 4003 PORTO Codex - Portugal

Telef. (02) 6063965 Fax: 600 34 25

## TELEFAX

Para / To: MOVIAÇO

Fax nº (01) 714 32 18

De / From : Universidade do Porto - Pro-Reitoria - Dir. Serviços  
Planeamento - António M. L. e Silva Costa - Assessor Principal

Data / Date : 95/ 02/ 14

Nº de pág. anexas / Number of pages to follow :

Mensagem / Message:

Assunto:

Conforme solicitado no vosso fax de 95/02/09, junta-se plantas dos anfiteatros à esc. 1:100.

Com os melhores cumprimentos.

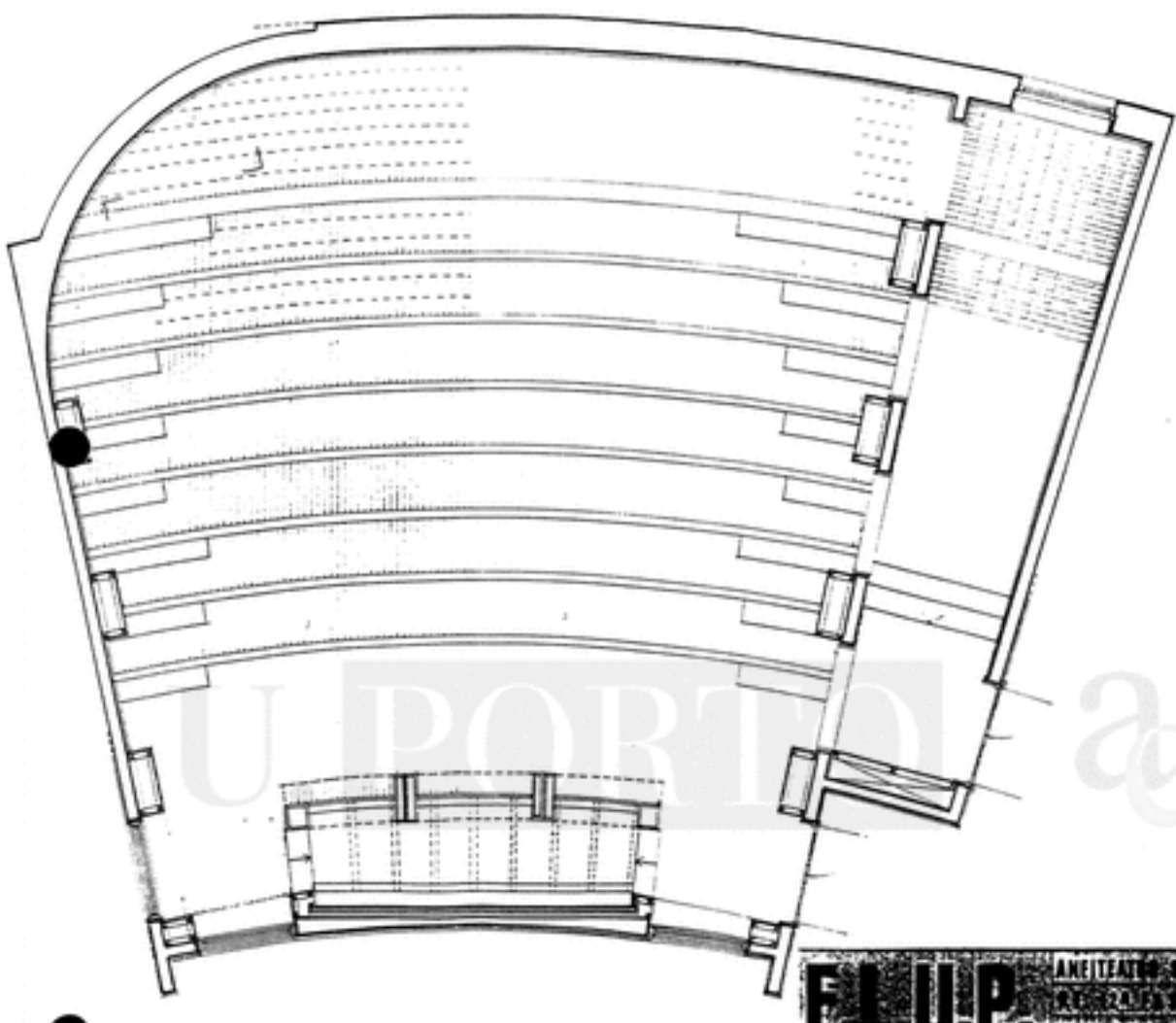

U P O R T O



arquivo central

FL II P ANEXATO 34 PLANTAS CORTES ESCALA 1:18



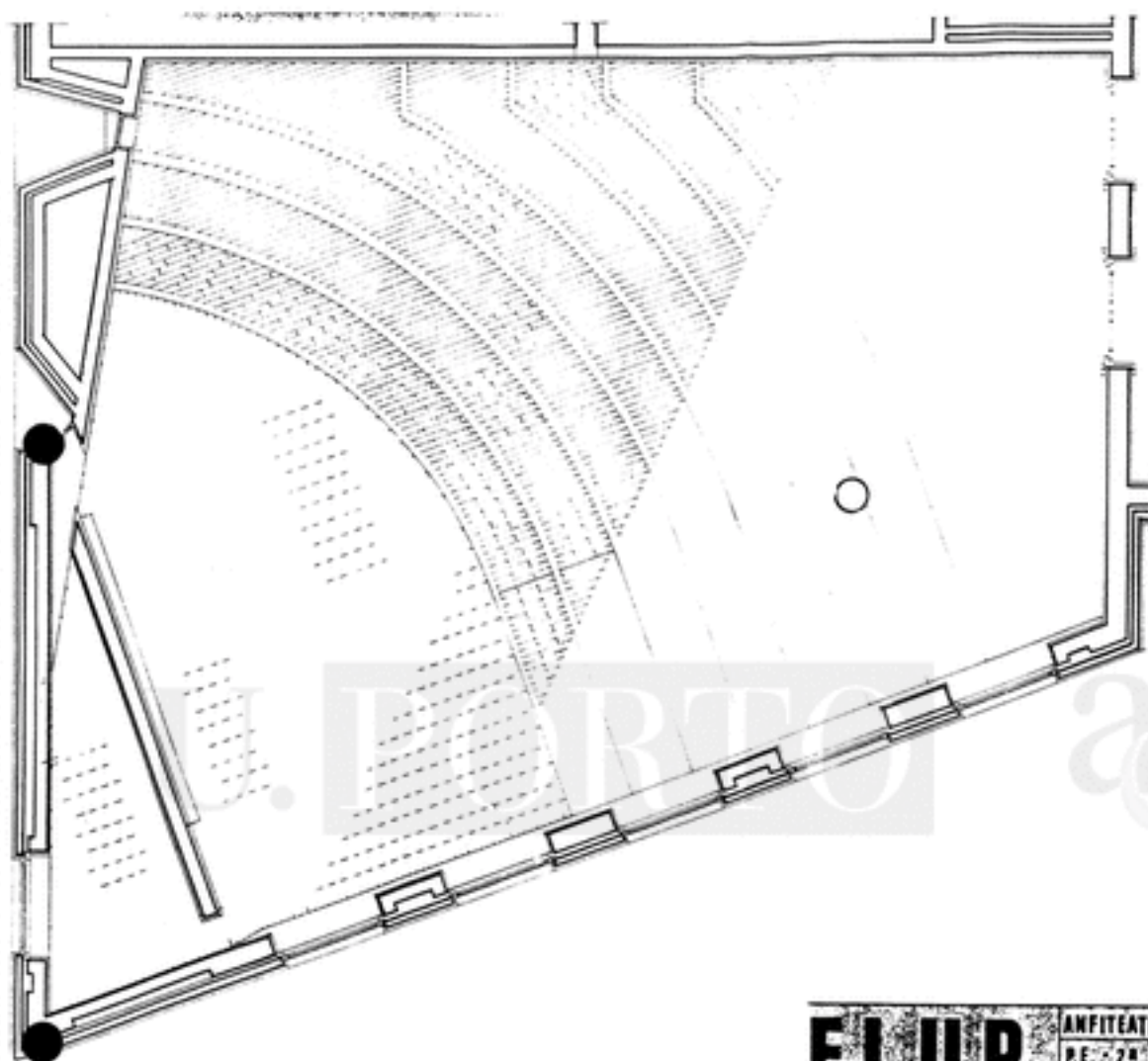

U. PORTO



arquivo  
central

**FI III P** ANFITEATRO RG - PLANTAS, CORTES  
P.E. - 2ª FASE ESC. 1:100 00 01 **1** 10



# MOVIACO

INDÚSTRIA E COMÉRCIO DE EQUIPAMENTO METÁLICO, LDA.

AZINHA DAS CATIMELHAS, 17 - 1800 LISBOA  
TELEFON: 714 45 47 - 716 22 40 - FAX 714 32 10

QUINETTE GALLAY  
INTERNATIONAL

POLTRONAS PARA SALAS ESPETÁCULOS E AUDITÓRIOS

## TELEFAX

\*\*\*\*\*

FAX. Nº. 02.6003425 DATA 95/02/09 PÁG. Nº. 1

PARA: REITORIA UNIV. PORTO - DIR. DE SERVIÇOS DE PLANEJAMENTO

ATT: SE. ENGº SILVA COSTA

DE: PEDRO GUIMARÃES

\*\*\*\*\*

ASSUNTO: CONCURSO PÚBLICO PARA FORNECIMENTO DE MOBILIÁRIO  
PARA A FACULDADE DE LETRAS

Ex.<sup>mas</sup> Srs.,

Foi feita a apresentar uma proposta o mais profissional e técnica possível, vimos por este meio solicitar cópias mais pormenorizadas das arquitecturas; uma vez que as plantas anexas ao Cadeau de Encargos não permitem ter uma ideia das áreas reais.

Agradecendo a atenção dispensada, subscrevemo-nos com elevada consideração e estima,

Atentamente

*Pedro Guimarães*  
Dep. Auditórias

**F-Roubaix: Système de surveillance par télémétrie**

(94/S 251-94786/FR)

1. **Pouvoir adjudicateur:** Centre hospitalier de Roubaix, direction des services logistiques, cellule des marchés, 111-113, avenue J. Lebas, BP 359, F-59056 Roubaix. Tél. 20 99 31 31. Télécopieur 20 99 30 01.
2. a) **Mode de passation:** Appel d'offres ouvert.  
b)
3. a) **Lieu de livraison:** Lieu d'exécution: centre hospitalier de Roubaix, lieu de livraison: hôpital Victor Hugo.  
b) **Objet du marché, número CPA:** Fourniture, installation, mise en service et évolutivité d'un système de surveillance par télémétrie à transmission numérique (unité de cardiologie médicale) et d'un système de surveillance complet des paramètres vitaux (unité de soins intensifs). Lot 1) unité de cardiologie médicale: 16 télémétries avec analyse de segment ST, système d'antennes pour 2 ailes, poste central, imprimante, options.  
lot 2) unité SI cardiologique: 13 moniteurs lourds, modules, poste central, imprimante, mise en réseau, options.  
c) **División en lots:** L'attribution pourra se faire par lot séparé.
- 4.
5. a) **Demande de documents:** Voir au point 1, tél. 20 99 31 31-20 69.  
b), c)
6. a) **Date limite de réception des offres:** 7. 2. 1995 (16.00).  
b), c)
7. a), b), 8., 9., 10.
11. **Condiciones mínimas:** Article 50 du CMP.
12. **Délai de maintien des offres:** 90 jours à compter de la date au point 6. a).
- 13., 14.
15. **Autres renseignements:** Voir au point 5. a).
- 16.
17. **Date d'envoi de l'avis:** 16. 12. 1994.
18. **Date de réception de l'avis par l'OPPOCE:** 20. 12. 1994.

b) **Dirección:** Véase el punto 1.

Referencia que debe indicarse: "Sistema proyección multisistema en pantalla gigante".

c) **Idioma(s):** Español o valenciano.

7. a) **Personas admitidas a la apertura de pliegos:** Acto público.  
b) **Fecha, hora y lugar:** 27. 12. 1995 (12.00). Véase el punto 1.
8. **Fianzas y garantías:** Fianza provisional: 700 000 PTA, 2 % del presupuesto base de licitación.
9. **Modalidades de financiación y pago:** Precio o importe del contrato a la recepción del suministro.
10. **Forma jurídica de la agrupación:** Artículos 10 de la LCE y 26 y 27 del RGC.
11. **Condiciones mínimas:** Certificado de inscripción en el registro profesional en las condiciones que establezca la legislación del país en el que esté establecido.  
Certificado expedido por la autoridad competente del Estado miembro en el que está establecido que acredite que el proveedor está al corriente en el pago de las cotizaciones a la seguridad social en cumplimiento de las normas legales del país en el que está establecido.  
Certificado expedido por la autoridad competente del Estado miembro en el que está establecido que acredite que el proveedor está en regla con sus obligaciones relativas al pago de impuestos y tasas (obligaciones tributarias) en cumplimiento de las disposiciones legales del país en el que está establecido.  
Artículos 10 de la LCE y 26 y 27 del RGC.
12. **Plazo de validez de la proposición:** 3 meses.
13. **Criterios de adjudicación:** Oferta económicamente más ventajosa, juzgada en función de: precio, plazo de entrega, coste de utilización, rentabilidad, calidad, características estéticas y funcionales, valor técnico, servicio postventa, asistencia técnica.
- 14., 15., 16.
17. **Fecha de envío del anuncio:** 15. 12. 1994.
18. **Fecha de recepción del anuncio:** 20. 12. 1994.

**P-Porto: Mobiliário e equipamento**

(94/S 251-94980/PT)

1. **Entidade adjudicante:** Universidade do Porto, Reitoria, Direcção de Serviços de Planeamento, Rua D. Manuel II, Apartado 4211, P-4003 Porto Codex. Tel. 606 39 65.
  2. a) **Procedimento de adjudicação:** Concurso público, nos termos do artigo 10º do Decreto-Lei nº 24/92 de 25 de Fevereiro.  
b)
  3. a) **Lugar de entrega:** Novo edifício da Faculdade de Letras - Bólo 3 da Universidade do Porto - Campo Alegre.  
b) **Objecto do contrato, número CPA:** Fornecimento e montagem de mobiliário e equipamento para a Faculdade de Letras, 1ª fase.  
O fornecimento a realizar consta de: arquivos, mesas, cadeiras, estantes e armários para anfiteatros, salas de aula e espaços administrativos do novo edifício da Faculdade de Letras.  
O preço-base do concurso é de 112 000 000 Esc, com exclusão do IVA.
1. **Entidad adjudicadora:** Universidad Politécnica de Valencia, Camino de Vera s/n, E-46022 Valencia. Tel. 387 74 06. Télex 62808. Telefax 387 70 09.
  2. a) **Modalidad de adjudicación:** Concurso.  
b)
  3. a) **Lugar de entrega:** Valencia.  
b) **Objeto del contrato, número CPA:** 10 sistemas de proyección multisistema en pantalla gigante. Importe total estimado sin IVA: 33 478 260 PTA.  
c) **División en lotes:** Por la totalidad del suministro.
  4. **Plazo de entrega:** 1 mes.
  5. a) **Solicitud de la documentación:** Véase el punto 1.  
b)
  - c) **Pago:** Sin cargo.
  6. a) **Fecha límite de recepción de proposiciones:** 17. 2. 1995.



- c)
4. **Prazo de entrega:** O prazo máximo de execução é de 66 dias, excluindo sábados, domingos e feriados nacionais.
5. a) **Pedido de documentos:** O processo do concurso encontra-se patente nas instalações da Universidade do Porto (Direcção de Serviços de Planeamento), ver ponto 1, onde pode ser examinado em todos os dias úteis, das 10.00 às 12.00 e das 14.30 às 17.00 horas.  
Podem ser solicitadas cópias do processo do concurso e dos documentos complementares na firma ORIGINAL COPIA - Centro Comercial Brasília - r/c - Loja 112 - P-4000 Porto, tel./telefax: 600 02 08, os quais serão fornecidos no prazo máximo de 4 dias úteis a partir da data de recepção do respectivo pedido escrito, o qual deverá dar entrada naquela firma dentro do prazo estipulado.  
Os elementos referidos em a) podem ser solicitados até 15 dias após a publicação deste anúncio no Jornal Oficial das Comunidades.
- b)
- c) **Pagamento:** O custo do processo, a pagar em dinheiro ou em cheque à firma referida no ponto 5. a), é de 5 000 Esc.
6. a) **Data limite de recepção das propostas:** 8. 3. 1995 (17.00).  
b) **Endereço:** Ver ponto 1, Reitoria da Universidade.  
c) **Língua(s):** Português.
7. a) **Pessoas admitidas a assistir à abertura das propostas:** Podem assistir ao acto público do concurso todas as pessoas interessadas, mas apenas poderão intervir as devidamente credenciadas.  
b) **Data, hora e local:** 9. 3. 1995 (15.00).  
Ver ponto 1, Reitoria (Direcção dos Serviços de Planeamento).
8. **Cauções e garantias:** Não é exigível qualquer caução ou garantia nesta fase. Será prestada, porém, uma caução de 5% sobre o valor da adjudicação, de acordo com o artigo 55º do Decreto-Lei nº 29/92.
9. **Modalidades de financiamento e de pagamento:** O fornecimento será executado em regime de preço global.  
O pagamento do preço do fornecimento efectuar-se-á em prestações variáveis, em função das quantidades fornecidas.  
O financiamento do presente fornecimento terá como fonte o Orçamento do Estado Português, sendo os respectivos encargos satisfeitos em conta da dotação de investimentos do Plano consignado à Universidade do Porto (PRODEP).
10. **Forma jurídica do agrupamento:** Podem concorrer empresas ou grupos de empresas que declarem a intenção de se constituírem juridicamente, em consórcio externo em regime de responsabilidade solidária, tendo em vista a celebração do contrato.
11. **Condições mínimas:** Os concorrentes deverão apresentar documentos que permitam apreciar a sua capacidade financeira e técnica, nomeadamente:  
capacidade financeira;  
declarações bancárias;  
declaração modelo 22 do IRC relativo aos três últimos anos;  
indicações referentes aos três últimos anos dos seguintes índices:  
liquidez reduzida;  
solvabilidade;  
encargos financeiros;  
volume de negócios;  
capacidade técnica;  
lista dos principais fornecimentos efectuados nos três últimos anos, respectivos montantes, datas e destinatários;

- descrição do equipamento técnico do concorrente e dos procedimentos que utiliza para assegurar a qualidade e os métodos de estudo e pesquisa da empresa;  
indicação dos técnicos ou dos órgãos técnicos, integrados ou não na empresa e, mais especificamente, daqueles que têm a seu cargo o controlo de qualidade;  
amostras, descrições e/ou fotografias cuja autenticidade possa ser certificadas a pedido da Universidade do Porto, relativamente ao produto a fornecer;  
certificados de institutos ou serviços oficiais com atribuições de controlo de qualidade, que atestem a conformidade de artigos bem identificados com referências a certas especificações ou normas.
12. **Prazo de validade da proposta:** 60 dias a contar da data indicada no ponto 7. b).
13. **Crítérios de adjudicação:** Será escolhida a proposta economicamente mais vantajosa, atendendo-se aos seguintes critérios, por ordem decrescente de importância:  
garantia de boa execução;  
qualidade técnica do equipamento e garantia de assistência;  
características estéticas e funcionais do equipamento;  
condições mais vantajosas de preços.
- 14., 15., 16.
17. **Data de envio do anúncio:** 19. 12. 1994.
18. **Data de recepção do anúncio:** 21. 12. 1994.

#### F-Montpellier: Véhicules

(94/S 251-94989/FR)

1. **Pouvoir adjudicateur:** Centre hospitalier universitaire de Montpellier, direction des services économiques, centre administratif André Benech, 191, avenue du Doyen Gaston Giraud, F-34295 Montpellier Cedex 5.
2. a) **Mode de passation:** Appel d'offres.  
b)  
3. a)  
b) **Objet du marché, numéro CPA:** Acquisition de véhicules:  
lot 1) véhicule break, 7CV,  
lot 2) 1 minibus 14 places, 6 à 8 CV,  
lot 3) 2 véhicules fourgon, 8 CV,  
lot 4) 1 véhicule mini-bus, 9 places, 10 à 12 CV,  
lot 5) 2 véhicules break, 6 CV,  
lot 6) 1 véhicule léger VP, 6 CV,  
lot 7) 2 véhicules société, 5 à 7 CV,  
lot 8) 1 scooter, environ 79 cm<sup>3</sup>.
- c) **Division en lots:** Chaque lot pourra être attribué séparément.
- 4., 5. a), b), c)
6. a) **Date limite de réception des offres:** 3. 2. 1995 (17.00).  
b), c)
7. a), b), 8., 9., 10.
11. **Conditions minimales:** Moyens techniques de l'entreprise, certificats de déclaration et attestations de paiement de: impôts sur le revenu, TVA, URSSAF.
12. **Délai de maintien des offres:** 120 jours.  
13., 14.
15. **Autres renseignements:** Voir au point 1, bureau 2016, tél. 67 33 93 88, télécopieur 67 33 93 89.
- 16.
17. **Date d'envoi de l'avis:** 19. 12. 1994.
18. **Date de réception de l'avis par l'OPPOCE:** 21. 12. 1994.





S. B.

Universidade do Porto  
Reitoria

UNIVERSIDADE DO PORTO

-ANÚNCIO-

CONCURSO PÚBLICO INTERNACIONAL PARA ADJUDICAÇÃO DA EMPREITADA DE:  
"FORNECIMENTO E MONTAGEM DE MOBILIÁRIO E EQUIPAMENTO PARA A FACULDADE DE  
LETRAS DA UNIVERSIDADE DO PORTO — 1ª FASE"

- 1- O concurso é realizado pela UNIVERSIDADE DO PORTO, correndo o processo pela Reitoria (Direcção de Serviços de Planeamento), Rua D. Manuel II, Apartado 4211, 4003 PORTO CODEX, Tel 6063965.
- 2- O concurso é público e internacional no âmbito da Comunidade Económica Europeia, nos termos do artº 10º do Decreto-Lei nº 24/92 de 25 de Fevereiro.
- 3-
  - a) Local de fornecimento e montagem - Novo Edifício da Faculdade de Letras — (Polo 3 da Universidade do Porto - Campo Alegre)
  - b) Designação do fornecimento: "FORNECIMENTO E MONTAGEM DE MOBILIÁRIO E EQUIPAMENTO PARA A FACULDADE DE LETRAS DA UNIVERSIDADE DO PORTO — 1ª FASE";
  - c) O fornecimento a realizar consta de: arquivos, mesas, cadeiras, estantes e armários para anfiteatros, salas de aula e espaços administrativos do novo edifício da Faculdade de Letras;
  - d) O preço base do concurso é de Esc.112 000 000\$00 (cento e doze milhões de escudos), com exclusão do I.V.A..
- 4- O prazo máximo de execução é de 66 dias, excluindo sábados, domingos e feriados nacionais.
- 5-
  - a) O processo de concurso encontra-se patente nas instalações da UNIVERSIDADE DO PORTO (Direcção de Serviços de Planeamento), no endereço indicado em 1., onde pode ser examinado em todos os dias úteis das 10 às 12h e das 14,30 às 17 h.

Podem ser solicitadas cópias do processo do concurso e dos documentos complementares na firma ORIGINAL CÓPIA — Centro Comercial Brasília — R/C - Loja 112 — 4000 PORTO — Tel./Fax: 600 02 08, os quais serão fornecidos no prazo máximo de 4 dias úteis a partir da data da recepção do respectivo pedido escrito, o qual deverá dar entrada naquela firma dentro do prazo adiante estipulado.

Rua D. Manuel II, 4000 Porto ou Apartado 4211. 4003 Porto Codex  
Telefs : 694462 - 6065607 - 6064295 ● FAX: 69873f ● TELEX 23121



S. B.

Universidade do Porto  
Reitoria

- b) Os elementos referidos em a) podem ser solicitados até 15 dias após a publicação deste anúncio no Jornal Oficial das Comunidades.
- c) O custo do processo, a pagar em dinheiro ou em cheque à firma referida em a) é de 5 000\$00 (cinco mil escudos).
- 6 -
- a) As propostas terão de dar entrada no Serviço indicado em 1. até às 17h do dia 8 de Março de 1995.
- b) As propostas deverão ser redigidas em língua portuguesa.
- 7 -
- a) Podem assistir ao acto público do concurso todas as pessoas interessadas, mas apenas poderão intervir as devidamente credenciadas.
- b) O acto público do concurso terá lugar às 15 h do dia 9 de Março de 1995, nas instalações da Reitoria da Universidade do Porto (Direcção de Serviços de Planeamento), no endereço indicado em 1.
- 8 - Não é exigível qualquer caução ou garantia nesta fase. Será prestada, porém, caução de 5% sobre o valor da adjudicação de acordo com o artº 55º do Decreto-Lei nº 24/92.
- 9 - O fornecimento será executado em regime de Preço Global.
- 10 - O pagamento do preço do fornecimento efectuar-se-á em prestações variáveis, em função das quantidades fornecidas.
- 11 - O financiamento do presente fornecimento terá como fonte o Orçamento do Estado Português, sendo os respectivos encargos satisfeitos em conta da dotação de investimentos do Plano consignado à UNIVERSIDADE DO PORTO (PRODEP).
- 12 - Podem concorrer empresas ou grupos de empresas que, declarem a intenção de se constituírem juridicamente, em consórcio externo, em regime de responsabilidade solidária, tendo em vista a celebração do contrato.
- 13 - Qualificação dos concorrentes:
- Os concorrentes deverão apresentar documentos que permitam apreciar a sua capacidade financeira e técnica, nomeadamente:
- 13.1. - Capacidade financeira:
- a) Declarações bancárias;
- b) Declaração modelo 22 do IRC relativo aos três últimos anos;

Rua D. Manuel II, 4000 Porto ou Apartado 4211, 4003 Porto Codex  
Telets : 694462 - 6065607 - 6064295 ● FAX: 698736 ● TELEX 23121



S. B.

Universidade do Porto

Reitoria

c) Indicações referentes aos três últimos anos, dos seguintes índices:

- liquidez reduzida
- solvabilidade
- encargos financeiros
- volume de negócios;

13.2. - Capacidade técnica:

- a) Lista dos principais fornecimentos efectuados nos três últimos anos, respectivos montantes, datas e destinatários;
- b) Descrição do equipamento técnico do concorrente e dos procedimentos que utiliza para assegurar a qualidade e os métodos de estudo e pesquisa da empresa;
- c) Indicação dos técnicos ou dos órgãos técnicos integrados ou não na empresa e, mais especificamente, daqueles que têm a seu cargo o controlo de qualidade;
- d) Amostras, descrições e ou fotografias cuja autenticidade possa ser certificada a pedido Universidade do Porto, relativamente a produto a fornecer;
- e) Certificados de institutos ou serviços oficiais com atribuições de controlo de qualidade, que atestem a conformidade de artigos bem identificados com referências a certas especificações ou normas.

14 - O período durante o qual o concorrente é obrigado a manter a sua proposta é de 60 dias a contar da data indicada no nº 7, alínea b).

15 - Será escolhida a proposta economicamente mais vantajosa, atendendo-se aos seguintes critérios, por ordem decrescente de importância:

- garantia de boa execução;
- qualidade técnica do equipamento e garantia de assistência;
- características estéticas e funcionais do equipamento;
- condições mais vantajosas de preços.

16 - O anúncio referente a este fornecimento foi enviado para publicação no Jornal Oficial das Comunidades e Diário da República em 19 de Dezembro de 1994.

Universidade do Porto, 19 de Dezembro de 1994

O REITOR

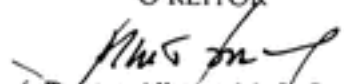
  
(Prof. Doutor Alberto M. S. C. Amaral)

Rua D. Manuel II, 4000 Porto ou Apartado 4211, 4003 Porto Codex  
Telets : 694462 - 6065607 - 6064295 ● FAX: 698736 ● TELEX 23121





S. B.

Universidade do Porto  
Reitoria

A  
CONSTRUDATA - INFORMAÇÕES PARA A  
CONSTRUÇÃO, LDA.  
A/C da Exm<sup>a</sup>. Sr<sup>a</sup>.  
D. Esmeralda Oliveira

CONCURSO PÚBLICO INTERNACIONAL PARA ADJUDICAÇÃO DA  
EMPREITADA DE: "FORNECIMENTO E MONTAGEM DE MOBILIÁRIO E  
EQUIPAMENTO PARA A FACULDADE DE LETRAS DA UNIVERSIDADE DO  
PORTO — 1ª FASE"

Para conhecimento de V. Ex<sup>as</sup>., junta-se cópia do anúncio do concurso relativo à  
empreitada em epígrafe.

Com os melhores cumprimentos.

Porto, 19 de Dezembro de 1994

O PRÓ-REITOR

(Arnaldo H. P. Sousa Melo)

Rua D. Manuel II, 4000 Porto ou Apartado 4211, 4003 Porto Codex  
Telefs : 694462 - 6065607 - 6064295 ● FAX: 698736 ● TELEX: 23121





S. B.

Universidade do Porto  
Reitoria

UNIVERSIDADE DO PORTO

-ANÚNCIO-

CONCURSO PÚBLICO INTERNACIONAL PARA ADJUDICAÇÃO DA EMPREITADA DE:  
"FORNECIMENTO E MONTAGEM DE MOBILIÁRIO E EQUIPAMENTO PARA A FACULDADE DE  
LETRAS DA UNIVERSIDADE DO PORTO — 1ª FASE"

- 1- O concurso é realizado pela UNIVERSIDADE DO PORTO, correndo o processo pela Reitoria (Direcção de Serviços de Planeamento), Rua D. Manuel II, Apartado 4211, 4003 PORTO CODEX, Tel 6063965.
- 2- O concurso é público e internacional no âmbito da Comunidade Económica Europeia, nos termos do artº 10º do Decreto-Lei nº 24/92 de 25 de Fevereiro.
- 3-
  - a) Local de fornecimento e montagem - Novo Edifício da Faculdade de Letras — (Polo 3 da Universidade do Porto - Campo Alegre)
  - b) Designação do fornecimento: "FORNECIMENTO E MONTAGEM DE MOBILIÁRIO E EQUIPAMENTO PARA A FACULDADE DE LETRAS DA UNIVERSIDADE DO PORTO — 1ª FASE";
  - c) O fornecimento a realizar consta de: arquivos, mesas, cadeiras, estantes e armários para anfiteatros, salas de aula e espaços administrativos do novo edifício da Faculdade de Letras;
  - d) O preço base do concurso é de Esc.112 000 000\$00 (cento e doze milhões de escudos), com exclusão do I.V.A..
- 4- O prazo máximo de execução é de 66 dias, excluindo sábados, domingos e feriados nacionais.
- 5-
  - a) O processo de concurso encontra-se patente nas instalações da UNIVERSIDADE DO PORTO (Direcção de Serviços de Planeamento), no endereço indicado em 1., onde pode ser examinado em todos os dias úteis das 10 às 12h e das 14,30 às 17 h.

Podem ser solicitadas cópias do processo do concurso e dos documentos complementares na firma ORIGINAL CÓPIA — Centro Comercial Brasília — R/C - Loja 112 — 4000 PORTO — Tel./Fax: 600 02 08, os quais serão fornecidos no prazo máximo de 4 dias úteis a partir da data da recepção do respectivo pedido escrito, o qual deverá dar entrada naquela firma dentro do prazo adiante estipulado.

Rua D. Manuel II, 4000 Porto ou Apartado 4211, 4003 Porto Codex  
Telets : 694462 - 6065607 - 6064295 ● FAX: 698736 ● TELEX 23121

po-1016 : 0157



S. B.

A7

Universidade do Porto

Reitoria

- b) Os elementos referidos em a) podem ser solicitados até 15 dias após a publicação deste anúncio no Jornal Oficial das Comunidades.
  - c) O custo do processo, a pagar em dinheiro ou em cheque à firma referida em a) é de 5 000\$00 (cinco mil escudos).
- 6 -
- a) As propostas terão de dar entrada no Serviço indicado em 1. até às 17h do dia 8 de Março de 1995.
  - b) As propostas deverão ser redigidas em língua portuguesa.
- 7 -
- a) Podem assistir ao acto público do concurso todas as pessoas interessadas, mas apenas poderão intervir as devidamente credenciadas.
  - b) O acto público do concurso terá lugar às 15 h do dia 9 de Março de 1995, nas instalações da Reitoria da Universidade do Porto (Direcção de Serviços de Planeamento), no endereço indicado em 1.
- 8 - Não é exigível qualquer caução ou garantia nesta fase. Será prestada, porém, caução de 5% sobre o valor da adjudicação de acordo com o artº 55º do Decreto-Lei nº 24/92.
- 9 - O fornecimento será executado em regime de Preço Global.
- 10 - O pagamento do preço do fornecimento efectuar-se-á em prestações variáveis, em função das quantidades fornecidas.
- 11 - O financiamento do presente fornecimento terá como fonte o Orçamento do Estado Português, sendo os respectivos encargos satisfeitos em conta da dotação de investimentos do Plano consignado à UNIVERSIDADE DO PORTO (PRODEP).
- 12 - Podem concorrer empresas ou grupos de empresas que, declarem a intenção de se constituírem juridicamente, em consórcio externo, em regime de responsabilidade solidária, tendo em vista a celebração do contrato.
- 13 - Qualificação dos concorrentes:
- Os concorrentes deverão apresentar documentos que permitam apreciar a sua capacidade financeira e técnica, nomeadamente:
- 13.1. - Capacidade financeira:
- a) Declarações bancárias;
  - b) Declaração modelo 22 do IRC relativo aos três últimos anos;

Rua D. Manuel II, 4000 Porto ou Apartado 4211, 4003 Porto Codex  
Telets : 694462 - 6065607 - 6064295 ● FAX : 698736 ● TELEX 23121



S. R.

Universidade do Porto

Reitoria

- c) Indicações referentes aos três últimos anos, dos seguintes índices:
- liquidez reduzida
  - solvabilidade
  - encargos financeiros
  - volume de negócios;
- 13.2. - Capacidade técnica:
- a) Lista dos principais fornecimentos efectuados nos três últimos anos, respectivos montantes, datas e destinatários;
  - b) Descrição do equipamento técnico do concorrente e dos procedimentos que utiliza para assegurar a qualidade e os métodos de estudo e pesquisa da empresa;
  - c) Indicação dos técnicos ou dos órgãos técnicos integrados ou não na empresa e, mais especificamente, daqueles que têm a seu cargo o controlo de qualidade;
  - d) Amostras, descrições e ou fotografias cuja autenticidade possa ser certificada a pedido Universidade do Porto, relativamente a produto a fornecer;
  - e) Certificados de institutos ou serviços oficiais com atribuições de controlo de qualidade, que atestem a conformidade de artigos bem identificados com referências a certas especificações ou normas.
- 14 - O período durante o qual o concorrente é obrigado a manter a sua proposta é de 60 dias a contar da data indicada no nº 7, alínea b).
- 15 - Será escolhida a proposta economicamente mais vantajosa, atendendo-se aos seguintes critérios, por ordem decrescente de importância:
- garantia de boa execução;
  - qualidade técnica do equipamento e garantia de assistência;
  - características estéticas e funcionais do equipamento;
  - condições mais vantajosas de preços.
- 16 - O anúncio referente a este fornecimento foi enviado para publicação no Jornal Oficial das Comunidades e Diário da República em 19 de Dezembro de 1994.

Universidade do Porto, 19 de Dezembro de 1994

O REITOR

  
(Prof. Doutor Alberto M. S. C. Amaral)

Rua D. Manuel II, 4000 Porto ou Apartado 4211, 4003 Porto Codex  
Telets : 694462 - 6065607 - 6064295 ● FAX : 698736 ● TELEX 23121

po-1016 : 0159



ESTA CARPETA SE HA BORRADO

CARP. TIPO CARP.	OPCIÓN	NºTEL.	PAGINA RESULT
091 TX MEMORIA		05001566	04/04 OK

ERRORES

1) SE CORTO LA LINEA  
4) NO ES UN FAX

2) COMUNICA  
5) SOBREPASÓ LOS 8 MIN.

3) NO CONTESTA



S. B.

arquivo central

Universidade do Porto

Reitoria

À  
CONSTRUDATA - INFORMAÇÕES PARA A  
CONSTRUÇÃO, LDA.  
A/C da Exm<sup>a</sup>. Sr<sup>a</sup>.  
D. Esmeralda Oliveira

CONCURSO PÚBLICO INTERNACIONAL PARA ADJUDICAÇÃO DA  
EMPREITADA DE: "FORNECIMENTO E MONTAGEM DE MOBILIÁRIO E  
EQUIPAMENTO PARA A FACULDADE DE LETRAS DA UNIVERSIDADE DO  
PORTO -- 1ª FASE"

Para conhecimento de V. Ex<sup>as</sup>., junta-se cópia do anúncio do concurso relativo à





Universidade do Porto  
Reitoria

S. B.

Anexo: 2 fls

À Firma

ORIGINAL CÓPIA

Porto, 94-12-20

Assunto: Processo do Concurso Público Internacional  
para adjudicação da empreitada de:  
"FORNECIMENTO E MONTAGEM DE MOBILIÁRIO  
E EQUIPAMENTO PARA A FACULDADE DE  
LETRAS DA UNIVERSIDADE DO PORTO -  
- 1.ª FASE"

No seguimento da sruença havida com o  
Sr. Eng.º Silva Costa, informa-se U. Ex.ª de  
que o processo em epígrafe está pronto  
a ser entregue a sua firma.

Atendendo a que já foi enviado para  
publicação nos jornais diários o respectivo  
anúncio, torna-se urgente que a sua  
firma proceda ao levantamento do citado  
processo.

Com os melhores cumprimentos

Ally

ESTA CARPETA SE HA BORRADO

CARP. TIPO CARP.	OPCIÓN	NºTEL.	PAGINA RESULT
073 TX MEMORIA		6000208	03/03 OK

ERRORES

- 1) SE CORTO LA LINEA
- 2) COMUNICA
- 4) NO ES UN FAX
- 5) SOBREPASÓ LOS 8 MIN.

3) NO CONTESTA



Universidade do Porto  
Beitoria

S. J.

À Fiema

ORIGINAL CÓPIA

Arquivo  
Anexo: 2 fls

Porto, 94-12-20

Assunto: Processo do Concurso Público Internacional  
para adjudicação de fornecimento de:  
"FORNECIMENTO E MONTAGEM DE MOBILIÁRIO  
E EQUIPAMENTO PARA A FACULDADE DE  
LETRAS DA UNIVERSIDADE DO PORTO -  
1ª FASE"



S. B.

Universidade do Porto  
Reitoria

Ao  
Jornal O Comércio do Porto  
Rua Fernandes Tomás, 352 - 1º  
4000 PORTO

Sua referência

Sua comunicação de

Nossa referência

PORTO

L.º

N.º

P.º

6997

ASSUNTO:

20 DEZ. 1994

CONCURSO PÚBLICO INTERNACIONAL PARA ADJUDICAÇÃO DA EMPREITADA  
DE: "FORNECIMENTO E MONTAGEM DE MOBILIÁRIO E EQUIPAMENTO PARA A  
FACULDADE DE LETRAS DA UNIVERSIDADE DO PORTO — 1ª FASE"

em epigrafe.

Para publicação nesse Jornal, junto se envia a V. Ex<sup>as</sup>. o anúncio referente ao concurso público

Com os melhores cumprimentos.

O PRÓ-REITOR

(Prof. Doutor Arnaldo H.P. Sousa Melo)

CC/.

Rua D. Manuel II, 4000 Porto ou Apartado 4211, 4003 Porto Codex  
Telefs.: 694462 - 6065607 - 6064295 • FAX: 698736 • TELEX: 23121

po-1016 : 0163



U. P.

Universidade do Porto  
Reitoria

Ao  
Jornal de Notícias  
Rua Gonçalo Cristovão, 195  
4052 PORTO CODEX

Sua referência

Sua comunicação de

Nossa referência

PORTO

L.º

N.º

P.º

ASSUNTO:

6996

20 DEZ. 1994

CONCURSO PÚBLICO INTERNACIONAL PARA ADJUDICAÇÃO DA EMPREITADA DE: "FORNECIMENTO E MONTAGEM DE MOBILIÁRIO E EQUIPAMENTO PARA A FACULDADE DE LETRAS DA UNIVERSIDADE DO PORTO — 1ª FASE"

epígrafe.

Para publicação nesse Jornal, junto se envia a V. Ex<sup>as</sup>. o anúncio referente ao concurso em

Com os melhores cumprimentos.

O PRÓ-REITOR

(Prof. Doutor Arnaldo H.P. Sousa Melo)

GC/.

Rua D. Manuel II, 4000 Porto ou Apartado 4211, 4003 Porto Codex  
Telefs.: 694462 - 6065607 - 6064295 ● FAX: 698736 ● TELEX: 23121

po-1016 : 0164





M. B.

Universidade do Porto  
Reitoria

Ao  
Boletim de Informações  
Rua dos Correios, 15 - 3º  
1100 LISBOA

Sua referência

Sua comunicação de

Nossa referência

PORTO

L.º

N.º

P.º

ASSUNTO:

0095

20 DEZ. 1994

CONCURSO PÚBLICO INTERNACIONAL PARA ADJUDICAÇÃO DA EMPREITADA DE: "FORNECIMENTO E MONTAGEM DE MOBILIÁRIO E EQUIPAMENTO PARA A FACULDADE DE LETRAS DA UNIVERSIDADE DO PORTO — 1ª FASE"

U. PORTO

arquivo  
central

Para publicação nesse Boletim, junto se envia a V. Ex<sup>as</sup>. o anúncio relativo ao concurso internacional em epígrafe.

Com os melhores cumprimentos.

O PRÓ-REITOR

(Prof. Doutor Arnaldo H.P. Sousa Melo)

GC/.

Rua D. Manuel II, 4000 Porto ou Apartado 4211, 4003 Porto Codex  
Telefs.: 694462 - 6065607 - 6064295 • FAX: 698736 • TELEX: 23121



Universidade do Porto  
Reitoria

S. R.

R-17R

Ao  
Serviço de Publicações do Jornal  
Oficial das Comunidades Europeias  
L-2985 LUXEMBURGO

Sua referência

Sua comunicação de

Nossa referência

PCPTO

L.º

N.º

P.º

19 DEZ. 1994

ASSUNTO:

6912

CONCURSO PÚBLICO INTERNACIONAL PARA ADJUDICAÇÃO DA EMPREITADA  
DE: "FORNECIMENTO E MONTAGEM DE MOBILIÁRIO E EQUIPAMENTO PARA A  
FACULDADE DE LETRAS DA UNIVERSIDADE DO PORTO — 1ª FASE"

U. PORTO

arquivo  
central

Para publicação no Jornal Oficial das Comunidades Europeias, junto se envia a V. Ex<sup>ts</sup>. o  
anúncio relativo ao concurso internacional em epígrafe.

Com os melhores cumprimentos.

O PRÓ-REITOR

(Prof. Doutor Arnaldo H. P. Sousa Melo)

GCF.

Rua D. Manuel II, 4000 Porto ou Apartado 4211, 4003 Porto Codex  
Telefs.: 694462 - 6065607 - 6064295 • FAX: 698736 • TELEX: 23121

po-1016 : 0166



CTT CORREIOS DE PORTUGAL, SA

Assessoria

OBJECTOS POSTAIS  
Registo - Valores Declarados  
talão de aceitação

R

304607

VD

Nome, morada e código postal  
Destinatário As  
Serviço de Publicações do Jornal Oficial  
das Comunidades Europeias  
L-2985 Luxembourg  
Nome, morada e código postal  
Remetente

DUPLICADO

categoria \_\_\_\_\_  
encaminhamento \_\_\_\_\_  
 Normal  Prioritário  Económico  
SERVIÇOS ESPECIAIS  
 AR  AVIÃO  
 "MÃO PRÓPRIA"  
 CONTRA-REEMBOLSO  
peso \_\_\_\_\_  
valor declarado \_\_\_\_\_  
ESC. \_\_\_\_\_ DTS \_\_\_\_\_  
A cobrar \_\_\_\_\_ \$ \_\_\_\_\_ \$ \_\_\_\_\_  
O Aceitante \_\_\_\_\_

porte e registo \_\_\_\_\_ \$  
prémio seguro (VD) \_\_\_\_\_  
taxa apresentação (COB) \_\_\_\_\_  
aviso recepção \_\_\_\_\_

MINISTÉRIO  
CTT  
1972-94  
PORTO

521.01.0622

RECLAMAÇÕES

Prazo - 1 ano a contar do dia seguinte ao da aceitação do objecto registado

INDEMNIZAÇÕES

O montante máximo devido pela perda de registos está previamente fixado e corresponde no S. Nac. a 20 vezes a taxa de registo paga e no internacional a 24,50 DTS sensivelmente 4.600\$ dependendo da cotação do DTS

po-1016 : 0167



CORREIOS DE PORTUGAL

AVISO DE RECEPÇÃO/DE PAGAMENTO/DE INSCRIÇÃO  
AVIS DE RÉCEPTION/DE PAIEMENT/D'INSCRIPTION

Serviço dos Correios  
Service des Postes

Marca do dia da estação  
que devolve o aviso  
Timbre du bureau  
renvoyant l'avis

A preencher pela Estação de origem <i>A remplir par le Bureau d'origine</i>	
Estação de depósito/Bureau de dépôt	
N.º/N.º	Data de depósito/Date de dépôt
304607	19.12.94



A devolver pela via mais rápida (aer  
ou de superfície) a descoberto e isento  
de taxa.

A renvoyer par la voie la plus rapide  
(aérienne ou de surface), à découvert et  
en franchise de port.

Devolver a (a preencher pelo remetente)  
Renvoyer à (à remplir par l'expéditeur)

Nome ou denominação social/Nom ou raison sociale

Rua e n.º/Rue et n.º UNIVERSIDADE DO PORTO

REITORIA

Localidade/Localité RUA D. MANUEL II

APARTADO 4211

País/Pays

3333 2010 CODEX

po-1016 : 0168



A preencher pelo remetente  
A remplir par l'expéditeur

Objecto Registado/Envoi Recommandé		Encomenda ordinária Colis ordinaire	
<input type="checkbox"/> Carta Lettre	<input type="checkbox"/> Impresso Imprimé	<input type="checkbox"/>	<input type="checkbox"/>
Objecto com Valor Declarado/Envoi avec Valeur Déclarée		Valor Declarado/Valeur Déclarée	
<input type="checkbox"/> Carta Lettre	<input type="checkbox"/> Encomenda Colis		
		Quantitativo/Montant	
<input type="checkbox"/> Vale de Correio Mandat de poste	<input type="checkbox"/> Vale de Lançamento Mandat de Versement	<input type="checkbox"/> Cheque de Assinção Cheque d'Assiguation	
Nome ou denominação social do destinatário ou titular do CCP/Nom ou raison sociale du destinataire ou titulaire du CCP			
Do Serviço de Publicações do Jornal Oficial das Comunidades Europeias			
Rua e n.º/Rue et n.º		Localidade e País/Localité et Pays	
		L-2985 Luxemburgo	
Este aviso deve ser assinado pelo destinatário ou por uma pessoa autorizada nos termos dos regulamentos do País de destino, ou se os regulamentos o permitirem, pelo empregado da Estação de destino e devolvido pelo primeiro correio directamente ao remetente.		Estação de destino Marca do dia Timbre du bureau de destination	
Cet avis doit être signé par le destinataire ou une personne autorisée en vertu des règlements du Pays de destination, ou, si ces règlements le permettent, par l'agent du Bureau de destination, et renvoyé par le premier courrier directement à l'expéditeur.			
O objecto acima mencionado foi devidamente pago, mencionado e deslizado e está devidamente			
<input type="checkbox"/> Entrega Remis	<input checked="" type="checkbox"/> Pago Payé	<input type="checkbox"/> Lançado no CCP Inscrit en CCP	
Data e assinatura do destinatário/Date et signature du destinataire		Assinatura do empregado/Signature de l'agent	

A completar no destino  
A compléter à destination

21 OCT. 1994

po-1016 : 0169



Universidade do Porto

70 de Brade

Esc. 21199#00

Fax. nº: /

PRO-REITORIA  
Direcção de Serviços de Planeamento

Rua D. Manuel II - 4003 PORTO Codex - Portugal

Telef. (02) 6063965 Fax: 6003425

### TELEFAX

Para / To: LIVRARIA DO ESTADO — A/C do Exm<sup>o</sup>. Senhor Emílio

Fax nº 02 - 2008579

De / From : Universidade do Porto - Pro-Reitoria - Dir. Serviços  
Planeamento — Galantina Lourdes Fonseca

Data / Date : 94/12/14

Nº de pág. anexas / Number of pages to follow : 3

Mensagem / Message:

Assunto:

Solicito o favor de avaliar o custo da publicação na III Série do Diário da República do anúncio em anexo. Ainda hoje, entrarei em contacto telefónico com V. Ex<sup>a</sup>. a fim de me informar do referido custo.

Com os melhores agradecimentos.

  
Galantina Fonseca



S. R.

Universidade do Porto  
Reitoria

UNIVERSIDADE DO PORTO

-ANÚNCIO-

CONCURSO PÚBLICO INTERNACIONAL PARA ADJUDICAÇÃO DA EMPREITADA DE:  
"FORNECIMENTO E MONTAGEM DE MOBILIÁRIO E EQUIPAMENTO PARA A FACULDADE DE  
LETRAS DA UNIVERSIDADE DO PORTO — 1ª FASE"

- 1- O concurso é realizado pela UNIVERSIDADE DO PORTO, correndo o processo pela Reitoria (Direcção de Serviços de Planeamento), Rua D. Manuel II, Apartado 4211, 4003 PORTO CODEX, Tel 6063965.
- 2- O concurso é público e internacional no âmbito da Comunidade Económica Europeia, nos termos do artº 10º do Decreto-Lei nº 24/92 de 25 de Fevereiro.
- 3-
  - a) Local de fornecimento e montagem - Novo Edifício da Faculdade de Letras — (Polo 3 da Universidade do Porto - Campo Alegre)
  - b) Designação do fornecimento: "FORNECIMENTO E MONTAGEM DE MOBILIÁRIO E EQUIPAMENTO PARA A FACULDADE DE LETRAS DA UNIVERSIDADE DO PORTO — 1ª FASE";
  - c) O fornecimento a realizar consta de: arquivos, mesas, cadeiras, estantes e armários para anfiteatros, salas de aula e espaços administrativos do novo edifício da Faculdade de Letras;
  - d) O preço base do concurso é de Esc.112 000 000\$00 (cento e doze milhões de escudos), com exclusão do I.V.A..
- 4- O prazo máximo de execução é de 66 dias, excluindo sábados, domingos e feriados nacionais.
- 5-
  - a) O processo de concurso encontra-se patente nas instalações da UNIVERSIDADE DO PORTO (Direcção de Serviços de Planeamento), no endereço indicado em 1., onde pode ser examinado em todos os dias úteis das 10 às 12h e das 14,30 às 17 h.

Podem ser solicitadas cópias do processo do concurso e dos documentos complementares na firma ORIGINAL CÓPIA — Centro Comercial Brasília — R/C - Loja 112 — 4000 PORTO — Tel./Fax: 600 02 08, os quais serão fornecidos no prazo máximo de 4 dias úteis a partir da data da recepção do respectivo pedido escrito, o qual deverá dar entrada naquela firma dentro do prazo adiante estipulado.

Rua D. Manuel II, 4000 Porto ou Apartado 4211, 4003 Porto Codex  
Telets : 694462 - 6065607 - 6064295 ● FAX: 698736 ● TELEX 23121



S. B.

Universidade do Porto  
Reitoria

- b) Os elementos referidos em a) podem ser solicitados até 15 dias após a publicação deste anúncio no Jornal Oficial das Comunidades.
- c) O custo do processo, a pagar em dinheiro ou em cheque à firma referida em a) é de 5 000\$00 (cinco mil escudos).
- 6 -
- a) As propostas terão de dar entrada no Serviço indicado em 1. até às 17h do dia 8 de Março de 1995.
- b) As propostas deverão ser redigidas em língua portuguesa.
- 7 -
- a) Podem assistir ao acto público do concurso todas as pessoas interessadas, mas apenas poderão intervir as devidamente credenciadas.
- b) O acto público do concurso terá lugar às 15 h do dia 9 de Março de 1995, nas instalações da Reitoria da Universidade do Porto (Direcção de Serviços de Planeamento), no endereço indicado em 1.
- 8 - Não é exigível qualquer caução ou garantia nesta fase. Será prestada, porém, caução de 5% sobre o valor da adjudicação de acordo com o artº 55º do Decreto-Lei nº 24/92.
- 9 - O fornecimento será executado em regime de Preço Global.
- 10 - O pagamento do preço do fornecimento efectuar-se-á em prestações variáveis, em função das quantidades fornecidas.
- 11 - O financiamento do presente fornecimento terá como fonte o Orçamento do Estado Português, sendo os respectivos encargos satisfeitos em conta da dotação de investimentos do Plano consignado à UNIVERSIDADE DO PORTO (PRODEP).
- 12 - Podem concorrer empresas ou grupos de empresas que, declarem a intenção de se constituírem juridicamente, em consórcio externo, em regime de responsabilidade solidária, tendo em vista a celebração do contrato.
- 13 - Qualificação dos concorrentes:
- Os concorrentes deverão apresentar documentos que permitam apreciar a sua capacidade financeira e técnica, nomeadamente:
- 13.1. - Capacidade financeira:
- a) Declarações bancárias;
- b) Declaração modelo 22 do IRC relativo aos três últimos anos;

Rua D. Manuel II, 4000 Porto ou Apartado 4211, 4003 Porto Codex  
Telefs : 694462 - 6065607 - 6064295 ● FAX: 698736 ● TELEX 23121





S. B.

Universidade do Porto  
Reitoria

- c) Indicações referentes aos três últimos anos, dos seguintes índices:
- liquidez reduzida
  - solvabilidade
  - encargos financeiros
  - volume de negócios;

13.2. - Capacidade técnica:

- a) Lista dos principais fornecimentos efectuados nos três últimos anos, respectivos montantes, datas e destinatários;
- b) Descrição do equipamento técnico do concorrente e dos procedimentos que utiliza para assegurar a qualidade e os métodos de estudo e pesquisa da empresa;
- c) Indicação dos técnicos ou dos órgãos técnicos integrados ou não na empresa e, mais especificamente, daqueles que têm a seu cargo o controlo de qualidade;
- d) Amostras, descrições e ou fotografias cuja autenticidade possa ser certificada a pedido Universidade do Porto, relativamente a produto a fornecer;
- e) Certificados de institutos ou serviços oficiais com atribuições de controlo de qualidade, que atestem a conformidade de artigos bem identificados com referências a certas especificações ou normas.
- 14 - O período durante o qual o concorrente é obrigado a manter a sua proposta é de 60 dias a contar da data indicada no nº 7, alínea b).
- 15 - Será escolhida a proposta economicamente mais vantajosa, atendendo-se aos seguintes critérios, por ordem decrescente de importância:
- garantia de boa execução;
  - qualidade técnica do equipamento e garantia de assistência;
  - características estéticas e funcionais do equipamento;
  - condições mais vantajosas de preços.
- 16 - O anúncio referente a este fornecimento foi enviado para publicação no Jornal Oficial das Comunidades e Diário da República em 19 de Dezembro de 1994.

Universidade do Porto, 19 de Dezembro de 1994

O REITOR

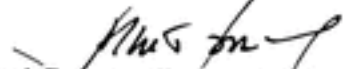
  
(Prof. Doutor Alberto M. S. C. Amaral)

Rua D. Manuel II, 4000 Porto ou Apartado 4211, 4003 Porto Codex  
Telefs : 694462 - 6065607 - 6064295 ● FAX: 698736 ● TELEX 23121



S. R.

Universidade do Porto

Reitoria

APARTADO 4211  
4003 PORTO CODEX

Exmº Senhor  
Presidente do Conselho Directivo da  
FACULDADE DE LETRAS DA U.P.  
Rua do Campo Alegre, 1055  
4000 PORTO

Sua referência

Sua comunicação de

Nossa referência

PORTO

N.º

P.º

5835

23 SET. 1994

ASSUNTO: "FACULDADE DE LETRAS"  
- Projecto de Mobiliário -

Para análise e arquivo dessa Faculdade junto se remete um exemplar do projecto em epígrafe elaborado pelo arquitecto Tasso de Sousa.

Posta à consideração superior a realização do concurso para o fornecimento daquele mobiliário, foi exarado, pelo Exmº Vice-Reitor Professor Doutor Novais Barbosa, o despacho que se transcreve:

"O financiamento existente para mobiliário e equipamento da nova Faculdade de Letras é de 99 788 contos (em 1994), não estando previsto qualquer financiamento do PIDDAC/PRODEP nos anos seguintes. O conjunto a adjudicar não poderá, pois, ultrapassar aquele valor, a menos que venha a existir um saldo final na obra do edifício. Parece não haver outra solução que não seja a de ajustar os artigos a pôr a concurso àquela disponibilidade, transferindo algum mobiliário das antigas instalações para as novas.

Deverá também verificar-se se há algum apoio que possa ser dado a partir do orçamento da Faculdade de Letras.

15 de Setembro de 1994"

Em face do que foi superiormente determinado solicita-se a V. Ex.ª. se digne esclarecer quais as peças de mobiliário a concursar.

Com os melhores cumprimentos.

O VICE-REITOR

(Prof. Doutor J. A. Novais Barbosa)

SC/LO



Universidade do Porto

Reitoria

DESPACHO

ASSUNTO: "FORNECIMENTO E MONTAGEM DE MOBILIÁRIO E EQUIPAMENTO  
PARA A FACULDADE DE LETRAS DA UNIVERSIDADE DO PORTO"  
— 1ª FASE

U. PORTO

ac  
arquivo  
central

Analisado o processo relativo ao fornecimento em epígrafe determino que se proceda à abertura de concurso, nos termos da legislação em vigor.

Porto, 5 de Dezembro de 1994

O VICE-REITOR,

(Prof. Doutor J. A. Novais Barbosa)



Universidade do Porto

Reitoria

A Conselheira Superior.  
Concordo com a informação prestada,  
apoiando os pedidos formulados na  
parte final.

16/9/94 *[Signature]*

O financiamento existente para  
mobiliário e equipamento da  
nova Faculdade de Letras é de  
93788 contos (em 1994), não estando  
previsto qualquer financiamento do

PIDDAC/PRODEP nos anos seguintes.  
O conjunto a adjudicar não poderá,  
porá, ultrapassar aquele valor, a  
menos que se verifique a existência de um  
saldo final na obra do edifício.  
Parece não haver outras soluções que  
não seja a de ajustar os artigos  
a fim a concertar alguma disponibi-  
lidade, transferindo alguns mobiliário  
das antigas instalações para as novas.  
Deverá também verificar se há alguma  
aprovação que possa ser dada a partir  
do orçamento da Faculdade de Letras.  
15 de Setembro de 1994  
*[Signature]*

Informação nº 108/P/UP

Porto, 94-09-13

ASSUNTO: "FACULDADE DE LETRAS - PROJECTO DE MOBILIÁRIO"

Ào Sr. Eng.  
Silva Costa  
16/9/94  
*[Signature]*

Em referência ao despacho exarado sobre a comunicação de 9 do mês  
corrente do arquitecto Tasso de Sousa, que remete o projecto em epígrafe, informo:

- 1º - O projecto de mobiliário apresentado é constituído por quatro volumes,  
a saber:
- I - Condições Técnicas e folhas de descrição das peças de mobiliário.
  - II - Plantas e quadros de distribuição e medições.
  - III - Peças desenhadas de pormenores construtivos.
  - IV - Orçamento.
- 2º - O projecto está bem documentado e organizado.  
A maneira como está constituído permite fazer o concurso por lotes de  
peças, sem grande trabalho complementar.
- 3º - A estimativa de custo é de 278 780 605\$00 (valor sem IVA).

*[Signature]*  
30.9.94





Universidade do Porto

Reitoria

Para cumprimento da Ordem de Serviço de 7 de Julho p. passado e para poder avaliar a possibilidade de concursar a totalidade do fornecimento, solicito a V. Ex.<sup>a</sup>. me seja fornecido o valor do financiamento para esta tarefa.

Em face do que fica exposto sou de parecer que o fornecimento de mobiliário, a que se refere o projecto em epígrafe, seja posto a concurso, para o que solicito a autorização necessária.

U. PORTO

arquivo  
central

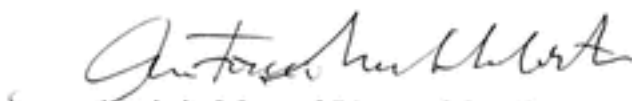
  
António Manuel Lima e Silva Costa  
Assessor Principal

À Consideração Superior

UNIVERSIDADE DO PORTO  
REITORIA  
RUA D. MANUEL II  
APARTADO 4211  
4003 PORTO CODEX

*Av. Sr. Ely° Silva Costa.*  
*12/9/94*  
*[Signature]*  
*[Signature]*  
*12-9-94*

PORTO, 1994 SETEMBRO 09

REF: FLUP-MOB.CAR

ASSUNTO: FLUP - ELABORAÇÃO DO CADERNO DE ENCARGOS PARA O EQUIPAMENTO

U. PORTO

*ac* arquivo central

Uma vez determinados todos os quesitos e elaborado o respectivo caderno de encargos, medição, orçamento e peças desenhadas, junto envio os cinco exemplares contendo as informações necessárias ao lançamento do concurso para fornecimento e instalação do equipamento necessário ao bom funcionamento da Faculdade de Letras da U.P.

Com os melhores cumprimentos

*N. J. Tasso de Sousa*



S. R.

Universidade do Porto

Reitoria

A Consideração Superior.  
Concordo com a informação prestada,  
apoiando os pedidos formulados na  
parte final.

14/9/54 *Sebastião*

Informação nº108/P/UP

Porto, 94-09-13

ASSUNTO: "FACULDADE DE LETRAS - PROJECTO DE MOBILIÁRIO"

Em referência ao despacho exarado sobre a comunicação de 9 do mês corrente do arquitecto Tasso de Sousa, que remete o projecto em epígrafe, informo:

1º - O projecto de mobiliário apresentado é constituído por quatro volumes, a saber:

- I - Condições Técnicas e folhas de descrição das peças de mobiliário.
- II - Plantas e quadros de distribuição e medições.
- III - Peças desenhadas de pormenores construtivos.
- IV - Orçamento.

2º - O projecto está bem documentado e organizado.

A maneira como está constituído permite fazer o concurso por lotes de peças, sem grande trabalho complementar.

3º - A estimativa de custo é de 278 780 605\$00 (valor sem IVA).



Universidade do Porto

Medicina

Para cumprimento da Ordem de Serviço de 7 de Julho p. passado e para poder avaliar a possibilidade de concursar a totalidade do fornecimento, solicito a V. Ex.<sup>a</sup>. me seja fornecido o valor do financiamento para esta tarefa.

Em face do que fica exposto sou de parecer que o fornecimento de mobiliário, a que se refere o projecto em epígrafe, seja posto a concurso, para o que solicito a autorização necessária.

U. PORTO

ac arquivo  
central

António Manuel Lima e Silva Costa  
Assessor Principal

À Consideração Superior



UNIVERSIDADE DO PORTO  
REITORIA  
RUA D. MANUEL II  
APARTADO 4211  
4003 PORTO CODEX

*Av. Dr. Ey° Silva Costa.  
12/9/94  
JTB  
12-9-94*

PORTO, 1994 SETEMBRO 09

REF: FLUP-MOB.CAR

ASSUNTO: FLUP - ELABORAÇÃO DO CADERNO DE ENCARGOS PARA O EQUIPAMENTO

U. PORTO

ac arquivo central

Uma vez determinados todos os quesitos e elaborado o respectivo caderno de encargos, medição, orçamento e peças desenhadas, junto envio os cinco exemplares contendo as informações necessárias ao lançamento do concurso para fornecimento e instalação do equipamento necessário ao bom funcionamento da Faculdade de Letras da U.P.

Com os melhores cumprimentos

*N. J. Tasso de Sousa*

FLUP

EQUIPAMENTO E MOBILIÁRIO

CADERNO DE ENCARGOS

U. PORTO

ac  
arquivo  
central

VOL. I – CONDIÇÕES TÉCNICAS

2 – CONDIÇÕES TÉCNICAS ESPECIAIS

F.L.U.P.

EQUIPAMENTO E MOBILIÁRIO

ARMÁRIOS — CONDIÇÕES TÉCNICAS ESPECIAIS

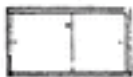
- |   |                  |   |   |   |
|---|------------------|---|---|---|
| 1 | — REF.           | : | A1  |  |
| 2 | — Nº DE UNIDADES | : | 253   |   |
| 3 | — TIPO           | : | Armários superiores para gabinetes de professores |   |
| 4 | — DIMENSÕES      | : | 800 X 400 X 430 mm                                |   |
| 5 | — CORPO          |   |   |   |
|   | 5.1. MATERIAL    | : | Chapa de aço, e = 1 mm                            |   |
|   | 5.2. ACABAMENTO  | : | Pintura electrostática epoxi                      |   |
|   | 5.3. COR         | : | Cinza   |   |
| 6 | — PORTAS         |   |   |   |
|   | 6.1. NÚMERO      | : | 2   |   |
|   | 6.2. TIPO        | : | De correr   |   |
|   | 6.3. MATERIAL    | : | Chapa de aço, e = 1 mm                            |   |
|   | 6.4. ACABAMENTO  | : | Pintura electrostática de epoxi                   |   |
|   | 6.5. COR         | : | Cinza   |   |
| 7 | — APOIOS         |   |   |   |
|   | 7.1. TIPO        | : | Fixação na parede com suportes adequados          |   |
|   | 7.2. MATERIAL    | : | Metálicos   |   |
| 8 | — ACESSÓRIOS     |   |   |   |
|   | 8.1. 1FECHADURA  | : | Tipo Yale   |   |

REF. A 1

## F.L.U.P.

## EQUIPAMENTO E MOBILÁRIO

## ARMÁRIOS – CONDIÇÕES TÉCNICAS ESPECIAIS

- 1 – REF. : A2
- 2 – Nº DE UNIDADES : 32
- 3 – TIPO : Armário vestiário, duplo, para gabinetes dos professores
- 4 – DIMENSÕES : 1000 X 480 x 1700 mm
- 5 – CORPO
- 5.1. MATERIAL : Chapa de aço. e = 1 mm
- 5.2. ACABAMENTO : Pintura electrostática epoxi
- 5.3. COR : Cinza
- 6 – PORTAS
- 6.1. NÚMERO : 2
- 6.2. TIPO : De correr
- 6.3. MATERIAL : Idem 5.1
- 6.4. ACABAMENTO : Idem 5.2
- 6.5. COR : Idem 5.3
- 7 – PRATELEIRAS
- 7.1. NÚMERO : Duas em cada módulo
- 7.2. TIPO : Fixas, à distância de 300 mm sob o tampo do armário
- 7.3. MATERIAL : Idem 5.1
- 7.4. ACABAMENTO : Idem 5.2
- 7.5. COR : Idem 5.3

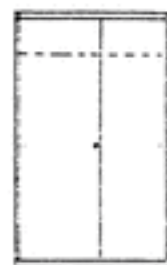

REF A 2



F.L.U.P.

EQUIPAMENTO E MOBILIÁRIO

ARMÁRIOS – CONDIÇÕES TÉCNICAS ESPECIAIS

## 8 – APOIOS

8.1. TIPO : Niveladores

8.2. MATERIAL : Aço inoxidável

## 9 – ACESSÓRIOS

9.1. 1 FECHADURA : Tipo Yale

9.2. 2 VARÕES : Para cabides, com fixação à prateleira perpendicularmente à porta. Em tubo de aço ( $\varnothing = 25$  mm), cromado.9.5. SEPARADOR : Painel interior em chapa de aço,  $e = 1$  mm com acabamento idêntico a 5.2.

U. PORTO

ac arquivo central

REF. A 2

F.L.U.P.

## EQUIPAMENTO E MOBILIÁRIO

## ARMÁRIOS – CONDIÇÕES TÉCNICAS ESPECIAIS

- |   |                  |   |
|---|------------------|---|
| 1 | – REF.           | : A3  |
| 2 | – Nº DE UNIDADES | : 20  |
| 3 | – TIPO           | : Armário de escritório tipo estante.                           |
| 4 | – DIMENSÕES      | : 1200 X 400 x 1700 mm  |
| 5 | – CORPO          |   |
|   | 5.1. MATERIAL    | : Chapa de aço macio estampada, e = 1mm.                        |
|   | 5.2. ACABAMENTO  | : Pintura electrostática com tinta de epoxi em pó               |
|   | 5.3. COR         | : Cinza   |
| 6 | – PRATELEIRAS    |   |
|   | 6.1. NÚMERO      | : 4   |
|   | 6.2. TIPO        | : Amovíveis e reguláveis em altura                              |
|   | 6.3. MATERIAL    | : Idem 5.1, reforçadas (capacidade para 100 Kg/m <sup>2</sup> ) |
|   | 6.4. ACABAMENTO  | : Idem 5.2  |
|   | 6.5. COR         | : Idem 5.3  |
| 7 | – APOIOS         |   |
|   | 7.1. TIPO        | : Ao solo com niveladores                                       |
|   | 7.2. MATERIAL    | : Aço inoxidável  |

REF. A 3

F.L.U.P.

EQUIPAMENTO E MOBILIÁRIO

ARMÁRIOS — CONDIÇÕES TÉCNICAS ESPECIAIS

- |   |                  |   |
|---|------------------|---|
| 1 | — REF.           | : A4  |
| 2 | — Nº DE UNIDADES | : 30  |
| 3 | — TIPO           | : Armário tipo vitrine  |
| 4 | — DIMENSÕES      | : 1200 X 480 X 1700 mm  |
| 5 | — CORPO          |   |
|   | 5.1. MATERIAL    | : Chapa de aço macio estampado, e = 1,5 mm                            |
|   | 5.2. ACABAMENTO  | : Pintura electrostática com tinta de epoxi em pó                     |
|   | 5.3. COR         | : Cinza   |
| 6 | — PORTAS         |   |
|   | 6.1. NÚMERO      | : 2   |
|   | 6.2. TIPO        | : De correr em calhas   |
|   | 6.3. MATERIAL    | : Vidro temperado (e = 6 mm) com esquadria em chapa de aço (e = 1 mm) |
|   | 6.4. ACABAMENTO  | : Chapa com pintura electrostática epoxi                              |
|   | 6.5. COR         | : Idem 5.3  |
| 7 | — PRATELEIRAS    |   |
|   | 7.1. NÚMERO      | : 4   |
|   | 7.2. TIPO        | : Amovíveis e reguláveis em altura                                    |
|   | 7.3. MATERIAL    | : Idem 5.1, reforçadas (capacidade para 100 Kg/m <sup>2</sup> )       |
|   | 7.4. ACABAMENTO  | : Idem 5.2  |
|   | 7.5. COR         | : Idem 5.3  |
| 8 | — APOIOS         |   |
|   | 8.1. TIPO        | : Ao solo com niveladores   |
|   | 8.2. MATERIAL    | : Aço inoxidável  |
| 9 | — ACESSÓRIOS     |   |
|   | 9.1. FECHADURAS  | : Tipo Yale   |

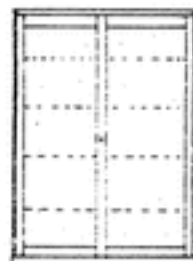

REF. A 4

F.L.U.P.

## EQUIPAMENTO E MOBILIÁRIO

## ARMÁRIOS – CONDIÇÕES TÉCNICAS ESPECIAIS

- |   |                   |   |
|---|-------------------|---|
| 1 | – REF.            | : A5  |
| 2 | – Nº DE UNIDADES  | : 15  |
| 3 | – TIPO            | : Armário de escritório tipo estante, com portas                |
| 4 | – DIMENSÕES       | : 1200 X 400 X 1700 mm  |
| 5 | – CORPO           |   |
|   | 5.1. MATERIAL     | : Chapa de aço macio estampado, e * 1 mm                        |
|   | 5.2. ACABAMENTO   | : Pintura electrostática com tinta de epxi em pó                |
|   | 5.3. COR          | : Cinza   |
| 6 | – PORTAS          |   |
|   | 6.1. NÚMERO       | : 2   |
|   | 6.2. TIPO         | : De correr em calhas   |
|   | 6.3. MATERIAL     | : Idem 5.1  |
|   | 6.4. ACABAMENTO   | : Idem 5.2  |
| 7 | – PRATELEIRAS     |   |
|   | 7.1. NÚMERO       | : 4   |
|   | 7.2. TIPO         | : Amovíveis e reguláveis em altura                              |
|   | 7.3. MATERIAL     | : Idem 5.1, reforçadas (capacidade para 100 Kg/m <sup>2</sup> ) |
|   | 7.4. ACABAMENTO   | : Idem 5.2  |
|   | 7.5. COR          | : Idem 5.3  |
| 8 | – APOIOS          |   |
|   | 8.1. TIPO         | : Ao solo com niveladores                                       |
|   | 8.2. MATERIAL     | : Aço inoxidável  |
| 9 | – ACESSÓRIOS      |   |
|   | 9.1. 1 FECHADURAS | : Tipo yale   |

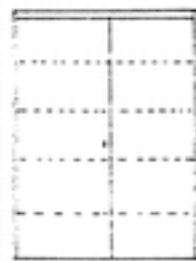

U PORTO

ac arquivo central

REF. A 5



F.L.U.P.

## EQUIPAMENTO E MOBILÁRIO

## ARMÁRIOS – CONDIÇÕES TÉCNICAS ESPECIAIS

- 1 – REF. : A6
- 2 – Nº DE UNIDADES : 28
- 3 – TIPO : Armário de escritório constituído por dois módulos: Me, módulo esquerdo (vestiário) e Md, módulo direito
- 4 – DIMENSÕES : 1200 X 480 X 1700 mm
- 5 – CORPO
- 5.1. MATERIAL : Chapa de aço estampada, e \* 1 mm
- 5.2. ACABAMENTO : Pintura electrostática com tinta de epoxi
- 5.3. COR : Cinza
- 6 – PORTAS
- 6.1. NÚMERO : 2
- 6.2. TIPO : De correr em calhas
- 6.3. MATERIAL : Idem 5.1
- 6.4. ACABAMENTO : Idem 5.2
- 6.5. COR : Idem 5.3
- 7 – PRATELEIRAS
- 7.1. NÚMERO : Me, 1 e Md, 4
- 7.2. TIPO : Md - Amovíveis e de altura regulável  
Me - Fixa a 200 mm sob o tampo
- 7.3. MATERIAL : Idem 5.1
- 7.4. ACABAMENTO : Idem 5.2
- 7.5. COR : Idem 5.3
- 8 – APOIOS
- 8.1. TIPO : Ao solo com niveladores
- 8.2. MATERIAL : Aço inoxidável



REF. A 6

F.L.U.P.

EQUIPAMENTO E MOBILIÁRIO

ARMÁRIOS – CONDIÇÕES TÉCNICAS ESPECIAIS

## 9 – ACESSÓRIOS

- 9.1. FECHADURAS : Tipo yale
- 9.2. VARÃO : Me. para cabides com fixação à prateleira perpendicularmente à porta. Em tubo de aço cromado
- 9.3. SEPARADOR : Painel interior em chapa de aço estampada, com pintura electrostática de epoxi, cor cinza

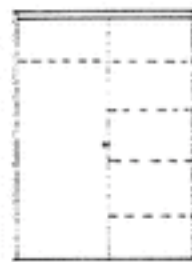

U. PORTO

ac arquivo central

REF. A 6

F.L.U.P.

EQUIPAMENTO E MOBILIÁRIO

ARMÁRIOS – CONDIÇÕES TÉCNICAS ESPECIAIS

- 1 – REF. : A7
- 2 – Nº DE UNIDADES : 10
- 3 – TIPO : Armário de escritório tipo vestiário duplo
- 4 – DIMENSÕES : 1200 X 400 X 1700 mm
- 5 – CORPO
- 5.1. MATERIAL : Chapa de aço estampada, e = 1 mm
- 5.2. ACABAMENTO : Pintura electrostática com tinta de epoxi em pó
- 5.3. COR : Cinza
- 6 – PORTAS
- 6.1. NÚMERO : 2
- 6.2. TIPO : De correr em calhas
- 6.3. MATERIAL : Idem 5.1
- 6.4. ACABAMENTO : Idem 5.2
- 6.5. COR : Idem 5.3
- 7 – PRATELEIRAS
- 7.1. NÚMERO : Duas em cada módulo
- 7.2. TIPO : Fixas a 200 mm sob o tampo
- 7.3. MATERIAL : Idem 5.1
- 7.4. ACABAMENTO : Idem 5.2
- 7.5. COR : Idem 5.3
- 8 – APOIOS
- 8.1. TIPO : Ao solo com niveladores
- 8.2. MATERIAL : Aço inoxidável

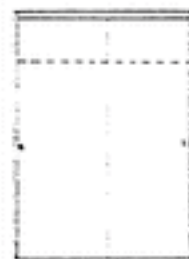

REF. A 7

F.L.U.P.

EQUIPAMENTO E MOBILIÁRIO

ARMÁRIOS – CONDIÇÕES TÉCNICAS ESPECIAIS

## 9 – ACESSÓRIOS

- 9.1. FECHADURAS : Tipo yale
- 9.2. VARÃO : Para cabides com fixação à prateleira perpendicularmente à porta. Em tubo de aço ( $\varnothing = 25$  mm), cromado
- 9.3. SEPARADOR : Painel interior em chapa de aço estampada, com acabamento idêntico a 5.3.

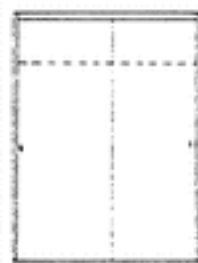

U. PORTO

ac arquivo central

REF. A 7



F.L.U.P.

EQUIPAMENTO E MOBILIÁRIO

ARMÁRIOS – CONDIÇÕES TÉCNICAS ESPECIAIS

- 1 – REF. : A8
- 2 – Nº DE UNIDADES : 3
- 3 – TIPO : Armário p/gabinetes de conselhos constituídos por dois módulos: Me, módulo esquerdo (vestiário) e Md, módulo direito
- 4 – DIMENSÕES : 1200 X 450 X 1900 mm
- 5 – CORPO
- 5.1. MATERIAL : Chapa de aço estampada, e \* 1 mm
- 5.2. ACABAMENTO : Pintura electrostática com tinta de epoxi em pó
- 5.3. COR : Cinza
- 6 – PORTAS
- 6.1. NÚMERO : 2
- 6.2. TIPO : De correr em calhas
- 6.3. MATERIAL : Idem 5.1
- 6.4. ACABAMENTO : Idem 5.2
- 7 – PRATELEIRAS
- 7.1. NÚMERO : Me, 1 e Md, 4
- 7.2. TIPO : Me, Fixa a 350 mm sob o tampo e Md, amovíveis e reguláveis, em altura
- 7.3. MATERIAL : Idem 5.1
- 7.4. ACABAMENTO : Idem 5.2
- 8 – APOIOS
- 8.1. TIPO : Niveladores
- 8.2. MATERIAL : Aço inoxidável

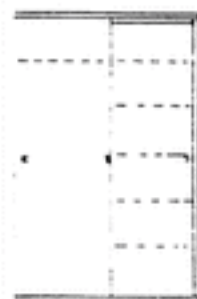

REF. A 8

F.L.U.P.

## EQUIPAMENTO E MOBILÁRIO

## ARMÁRIOS — CONDIÇÕES TÉCNICAS ESPECIAIS

## 9 — ACESSÓRIOS

- 9.1. FECHADURA : Tipo yale
- 9.2. TAMPO : Aglomerado de madeira do tipo MDF folheado a madeira de kambala com orlas boleada e envernizado com verniz poliuretano mate
- 9.3. VARÃO : Me. para cabides com fixação sob a prateleira. Em tubo de aço ( $\varnothing = 25$  mm), cromado
- 9.4. SEPARADOR : Painel interior em chapa de aço estampada, com acabamento idêntico a 5.2 e 5.3.



U. PORTO

 arquivo  
central

REF. A 8

F.L.U.P.

EQUIPAMENTO E MOBILÁRIO

ARMÁRIOS – CONDIÇÕES TÉCNICAS ESPECIAIS

- 1 – REF. : A9
- 2 – Nº DE UNIDADES : 4
- 3 – TIPO : Armário para conselhos
- 4 – DIMENSÕES : 1200 X 450 X 1900 mm
- 5 – CORPO
- 5.1. MATERIAL : Chapa de aço estampada, e = 1 mm
- 5.2. ACABAMENTO : Pintura electrostática com tinta de epoxi em pó
- 5.3. COR : Cinza
- 6 – PORTAS
- 6.1. NÚMERO : 2
- 6.2. TIPO : De correr em calhas
- 6.3. MATERIAL : Vidro temperado (e = 6 mm) com esquadria em chapa de aço (e = 1 mm)
- 6.4. ACABAMENTO : Chapa com pintura electrostática epoxi
- 6.5. COR : Cinza
- 7 – PRATELEIRAS
- 7.1. NÚMERO : 5
- 7.2. TIPO : Amovíveis e reguláveis em altura
- 7.3. MATERIAL : Idem 5.1
- 7.4. ACABAMENTO : Idem 5.2
- 8 – APOIOS
- 8.1. TIPO : Niveladores
- 8.2. MATERIAL : Aço inoxidável

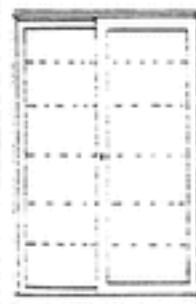

REF. A9

F.L.U.P.

EQUIPAMENTO E MOBILÁRIO

ARMÁRIOS – CONDIÇÕES TÉCNICAS ESPECIAIS

## 9 – ACESSÓRIOS

9.1. 1 FECHADURA : Tipo Yale

9.2. TAMPO : Aglomerado de madeira do tipo MDF (e = 19 mm), folheado a madeira de Kambala com orlas boleadas e envernizado com verniz poliuretano mate

9.3. SEPARADOR : Painel interior em chapa de aço estampada, com acabamento idêntico a 5.2 e 5.3

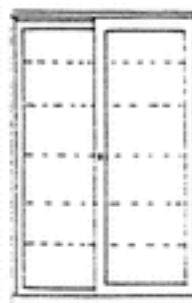

U. PORTO

ac arquivo central

REF. A 9



F.L.U.P.

EQUIPAMENTO E MOBILIÁRIO

ARMÁRIOS – CONDIÇÕES TÉCNICAS ESPECIAIS

- 1 – REF. : A10
- 2 – Nº DE UNIDADES : 31
- 3 – TIPO : Armário vestiário duplo (tipo cacifo)
- 4 – DIMENSÕES : 620 X 450 X 1700 mm
- 5 – CORPO
- 5.1. MATERIAL : Chapa de aço estampada, e \* 1 mm
- 5.2. ACABAMENTO : Pintura electrostática com tinta de epoxi
- 5.3. COR : Cinza
- 6 – PORTAS
- 6.1. NÚMERO : 2
- 6.2. TIPO : De abrir com dobradiças. Com frestas de arejamento inferior
- 6.3. MATERIAL : Idem 5.1
- 6.4. ACABAMENTO : Idem 5.2
- 6.5. COR : Idem 5.3
- 7 – PRATELEIRAS
- 7.1. NÚMERO : 2, uma em cada módulo
- 7.2. TIPO : Fixas, a 200 mm sob o tampo
- 7.3. MATERIAL : Idem 5.1
- 7.4. ACABAMENTO : Idem 5.2
- 7.5. COR : Idem 5.3
- 8 – APOIOS
- 8.1. TIPO : Ao solo com pernas de 200 mm de altura e terminais de protecção anti-desgaste.
- 8.2. MATERIAL : Chapa de aço com acabamento idêntico a 5.2 e 5.3, terminais em polietileno



REF. A 10

F.L.U.P.

EQUIPAMENTO E MOBILIÁRIO

ARMÁRIOS – CONDIÇÕES TÉCNICAS ESPECIAIS

## 9 – ACESSÓRIOS

- 9.1. VARÕES : Para cabides, em tubo de aço  
( $\varnothing = 25$  mm), cromado
- 9.2. FECHADURAS : Tipo yale
- 9.3. PORTA ETIQUETAS : Em chapa de aço, cromada
- 9.4. VARÕES TOALHEIROS : Chapa de aço com acabamento idêntico a 5.2  
e 5.3
- 9.5. SUPORTES DE  
GUARDA-CHUVAS : Em chapa de aço com acabamento idêntico a  
5.2 e 5.3, goteira em material plástico



U. PORTO

ac arquivo  
central

REF. A 1

F.L.U.P.

EQUIPAMENTO E MOBILIÁRIO

ARMÁRIOS – CONDIÇÕES TÉCNICAS ESPECIAIS

- 1 – REF. : A11
- 2 – Nº DE UNIDADES : 5
- 3 – TIPO : Armário vestiário triplo (tipo cacifo)
- 4 – DIMENSÕES : 920 X 450 X 1700 mm
- 5 – CORPO
- 5.1. MATERIAL : Chapa de aço estampada, e = 1 mm
- 5.2. ACABAMENTO : Pintura electrostática com tinta de epoxi em pó
- 5.3. COR : Cinza
- 6 – PORTAS
- 6.1. NÚMERO : 3
- 6.2. TIPO : De abrir com dobradiças. Com frestas de arejamento interior
- 6.3. MATERIAL : Idem 5.1
- 6.4. ACABAMENTO : Idem 5.2
- 6.5. COR : Idem 5.3.
- 7 – PRATELEIRAS
- 7.1. NÚMERO : 3, uma em cada módulo
- 7.2. TIPO : Fixação a 200 mm sob o tampo
- 7.3. MATERIAL : Idem 5.1
- 7.4. ACABAMENTO : Idem 5.2
- 8 – APOIOS
- 8.1. TIPO : Ao solo com pernas de 200 mm de altura e terminais anti-desgaste
- 8.2. MATERIAL : Chapa de aço com acabamento idêntico a 5.2 e 5.3, terminais em polietileno



REF. A 11

F.L.U.P.

## EQUIPAMENTO E MOBILÁRIO

## ARMÁRIOS – CONDIÇÕES TÉCNICAS ESPECIAIS

## 9 – ACESSÓRIOS

- 9.1. VARÕES : Para cabides, em tubo de aço  
( $\varnothing = 25$  mm) cromado
- 9.2. FECHADURAS : Tipo Yale
- 9.3. ORTA ETIQUETAS : Em chapa de aço, cromada
- 9.4. VARÕES TOALHEIROS : Chapa de aço com acabamento idêntico  
a 5.2 e 5.3
- 9.5. SUPORTES  
GUARDA CHUVAS : Em chapa de aço com acabamento idêntico  
a 5.2 e 5.3, goteira em material plástico



U. PORTO

ac arquivo  
central

REF. A 11



## F.L.U.P.

## EQUIPAMENTO E MOBILIÁRIO

## ARMÁRIOS – CONDIÇÕES TÉCNICAS ESPECIAIS

- |   |                  |   |   |
|---|------------------|---|---|
| 1 | – REF.           | : | A12   |
| 2 | – Nº DE UNIDADES | : | 62  |
| 3 | – TIPO           | : | Armário de laboratório, constituído por dois módulos: Ms, módulo superior e Mi, módulo inferior                               |
| 4 | – DIMENSÕES      | : | Ms = 1000 X 400 X 1300 mm<br>Mi = 1000 X 400 x 600 mm   |
| 5 | – CORPO          |   |   |
|   | 5.1 MATERIAL     | : | Chapa de aço estampada, e = 1 mm  |
|   | 5.2 ACABAMENTO   | : | Pintura electrostática epoxi  |
|   | 5.3. COR         | : | Cinza   |
| 6 | – PORTAS         |   |   |
|   | 6.1. NÚMERO      | : | Ms, 2 e Mi, 2   |
|   | 6.2. TIPO        | : | De abrir com dobradiças   |
|   | 6.3. MATERIAL    | : | Ms, em vidro temperado (e = 6 mm) e Mi, em aglomerado de madeira tipo MDF (e = 19 mm) com orlas em madeira de noqueira maciça |
|   | 6.4. ACABAMENTO  | : | Mi, folheado a madeira de noqueira.<br>Acabamento final em verniz poliuretano mate  |
| 7 | – PRATELEIRAS    |   |   |
|   | 7.1. NÚMERO      | : | Ms, 3 e Mi, 1   |
|   | 7.2. TIPO        | : | Amovíveis e reguláveis em altura  |
|   | 7.3. MATERIAL    | : | Idem 5.1  |
|   | 7.4. ACABAMENTO  | : | Idem 5.2  |



REF. A 12

F.L.U.P.

## EQUIPAMENTO E MOBILÁRIO

## ARMÁRIOS – CONDIÇÕES TÉCNICAS ESPECIAIS

## 8 – APOIOS

- 8.1. TIPO : Niveladores  
 8.2. MATERIAL : Aço inoxidável

## 9 – ACESSÓRIOS

- 9.1. FECHADURAS : Ms, de canhão tipo «Dorma Glas» e Mi, tipo Yale  
 9.2. PUXADORES : Em asa, de aço cromado  
 9.3. DOBRADIÇAS : Ms, pivotantes e Mi, telescópicas



U. PORTO

ac arquivo central

REF. A 12

## F.L.U.P.

## EQUIPAMENTO E MOBILIÁRIO

## ARMÁRIOS – CONDIÇÕES TÉCNICAS ESPECIAIS

- 1 – REF. : A13
- 2 – Nº DE UNIDADES : 18
- 3 – TIPO : Armário de laboratório, constituído por dois módulos: Ms, Módulo superior e Mi, Módulo inferior
- 4 – DIMENSÕES : Ms = 1000 X 400 X 1300 mm  
Mi = 1000 X 400 x 600 mm
- 5 – CORPO
- 5.1. MATERIAL : Chapa de aço estampada, e = 1 mm
- 5.2. ACABAMENTO : Pintura electrostática epoxi
- 5.3. COR : Cinza
- 6 – PORTAS
- 6.1. NÚMERO : Ms, 2
- 6.2. TIPO : De abrir com dobradiças
- 6.3. MATERIAL : Vidro temperado, e = 6 mm
- 7 – PRATELEIRAS
- 7.1. NÚMERO : Ms, 3
- 7.2. TIPO : Amovíveis e reguláveis em altura
- 7.3. MATERIAL : Idem 5.1
- 7.4. ACABAMENTO : Idem 5.2

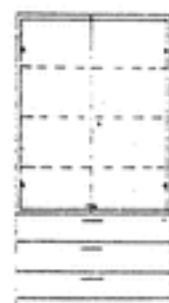

REF. A 13

F.L.U.P.

## EQUIPAMENTO E MOBILIÁRIO

## ARMÁRIOS — CONDIÇÕES TÉCNICAS ESPECIAIS

## 8 — GAVETAS

- 8.1. NÚMERO : Mi, 3
- 8.2. TIPO : De correr sobre roletos, com limitador de percurso
- 8.3. MATERIAL : Corpo em chapa de aço estampada e frentes em MDF (e = 19 mm) com orlas em madeira maciça de noqueira.
- 8.4. ACABAMENTO : Corpo com pintura electrostática epoxi. Frentes em folheado de noqueira com orlas de madeira maciça, com verniz poliuretano mate.



## 9 — APOIOS

- 9.1. TIPO : Ao solo com niveladores
- 9.2. MATERIAL : Aço inoxidável

## 10 — ACESSÓRIOS

- 10.1. FECHADURAS : Ms. de canhão tipo «Dorma Glass» e Mi, tipo Yale
- 10.2. PUXADORES : Aço cromado
- 10.3. DESLIZANTES : Ms. pivotantes e Mi, telescópicas

REF. A 13



## F.L.U.P.

## EQUIPAMENTO E MOBILIÁRIO

## ARMÁRIOS – CONDIÇÕES TÉCNICAS ESPECIAIS

- |   |                  |  |   |
|---|------------------|--|---|
| 1 | – REF.           | : A14  |  |
| 2 | – Nº DE UNIDADES | : 23   |   |
| 3 | – TIPO           | : Armário de laboratório   |   |
| 4 | – DIMENSÕES      | : 1200 X 400 X 720 mm  |   |
| 5 | – CORPO          |  |   |
|   | 5.1. MATERIAL    | : Chapa de aço estampada, e = 1 mm   |   |
|   | 5.2. ACABAMENTO  | : Pintura electrostática epoxi   |   |
|   | 5.3. COR         | : Cinza  |   |
| 6 | – PORTAS         |  |   |
|   | 6.1. NÚMERO      | : 2  |   |
|   | 6.2. TIPO        | : De abrir com dobradiças  |   |
|   | 6.3. MATERIAL    | : Aglomerado de madeira do tipo MDF (e = 19 mm),<br>com orlas de remate em madeira de nogueira<br>maciça |   |
|   | 6.4. ACABAMENTO  | : Folheado a madeira de nogueira com verniz<br>poliuretano mate  |   |
| 7 | – PRATELEIRAS    |  |   |
|   | 7.1. NÚMERO      | : 2  |   |
|   | 7.2. TIPO        | : Amovíveis e reguláveis em altura   |   |
|   | 7.3. MATERIAL    | : Idem 5.1   |   |
|   | 7.4. ACABAMENTO  | : Idem 5.2   |   |
| 8 | – APOIOS         |  |   |
|   | 8.1. TIPO        | : Niveladores  |   |
|   | 8.2. MATERIAL    | : Aço inoxidável   |   |

REF. A14

F.L.U.P.

EQUIPAMENTO E MOBILÁRIO

ARMÁRIOS — CONDIÇÕES TÉCNICAS ESPECIAIS

## 9 — ACESSÓRIOS

- 9.1. FECHADURAS : Tipo Yale
- 9.2. PUXADORES : Aço cromado
- 9.3. DOBRADIÇAS : Telescópicas
- 9.4. TAMPO : Material e acabamento idêntico a 6.3 e 6.4

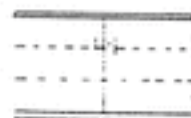

U. PORTO

 arquivo  
central

REF. A 14

## F.L.U.P.

## EQUIPAMENTO E MOBILIÁRIO

## ARMÁRIOS – CONDIÇÕES TÉCNICAS ESPECIAIS

- |   |                  |   |  |
|---|------------------|---|--|
| 1 | – REF.           | : A15   |  |
| 2 | – Nº DE UNIDADES | : 7   |  |
| 3 | – TIPO           | : Armário de laboratório  |  |
| 4 | – DIMENSÕES      | : 1200 X 400 x 720 mm   |  |
| 5 | – CORPO          |   |  |
|   | 5.1. MATERIAL    | : Chapa de aço estampada, e = 1 mm  |  |
|   | 5.2. ACABAMENTO  | : Pintura electrostática epoxi  |  |
|   | 5.3. COR         | : Cinza   |  |
| 6 | – GAVETAS        |   |  |
|   | 6.1. NÚMERO      | : 3   |  |
|   | 6.2. TIPO        | : De correr sobre roletos com limitador de percurso   |  |
|   | 6.3. MATERIAL    | : Corpo em chapa de aço (e = 1 mm) e frentes em aglomerado de madeira do tipo MDF, (e = 19mm), com orlas em madeira de nogueira |  |
|   | 6.4. ACABAMENTO  | : Corpo com pintura electrostática epoxi de cor cinza. Frentes em folheado de nogueira, com verniz poliuretano mate.            |  |
| 7 | – APOIOS         |   |  |
|   | 7.1. TIPO        | : Niveladores   |  |
|   | 7.2. MATERIAL    | : Aço inoxidável  |  |

REF. A15

F.L.U.P.

EQUIPAMENTO E MOBILIÁRIO

ARMÁRIOS – CONDIÇÕES TÉCNICAS ESPECIAIS

## 8 – ACESSÓRIOS

- 8.1. FECHADURAS : Tipo Yale, comum a todas as gavetas
- 8.2. PUXADORES : Em asa, de aço cromado
- 8.3. TAMPO : Material e acabamento idênticos aos das frentes de gavetas

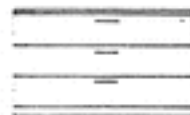

U. PORTO

arquivo central

REF. A 15



F.L.U.P.

## EQUIPAMENTO E MOBILIÁRIO

## ARMÁRIOS – CONDIÇÕES TÉCNICAS ESPECIAIS

- |   |                  |   |  |
|---|------------------|---|--|
| 1 | – REF.           | : | A16  |
| 2 | – Nº DE UNIDADES | : | 31   |
| 3 | – TIPO           | : | Armário de laboratório   |
| 4 | – DIMENSÕES      | : | 1000 X 600 x 900 mm  |
| 5 | – CORPO          |   |  |
|   | 5.1. MATERIAL    | : | Chapa de aço estampada, e = 1 mm   |
|   | 5.2. ACABAMENTO  | : | Pintura electrostática epoxi   |
|   | 5.3. COR         | : | Cinza  |
| 6 | – PORTAS         |   |  |
|   | 6.1. NÚMERO      | : | 2  |
|   | 6.2. TIPO        | : | De abrir com dobradiças  |
|   | 6.3. MATERIAL    | : | Aglomerado de madeira do tipo MDF<br>(e = 19 mm) com orlas em madeira de<br>nogueira maciça com boleamento de<br>3 mm de raio. |
|   | 6.4. ACABAMENTO  | : | Folheado a madeira de noqueira com<br>verniz poliuretano mate  |
| 7 | – PRATELEIRAS    |   |  |
|   | 7.1. NÚMERO      | : | 2  |
|   | 7.2. TIPO        | : | Armovíveis e reguláveis em altura  |
|   | 7.3. MATERIAL    | : | Idem 5.1   |
|   | 7.4. ACABAMENTO  | : | Idem 5.2   |
|   | 7.5. COR         | : | Idem 5.3   |
| 8 | – APOIOS         |   |  |
|   | 8.1. TIPO        | : | Ao solo com niveladores  |
|   | 8.2. MATERIAL    | : | Aço inoxidável   |

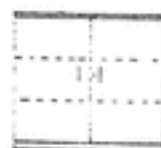

REF. A 16

F.L.U.P.

## EQUIPAMENTO E MOBILIÁRIO

## ARMÁRIOS — CONDIÇÕES TÉCNICAS ESPECIAIS

## 9 — ACESSÓRIOS

- |                 |   |  |
|-----------------|---|--|
| 9.1. FECHADURAS | : | Tipo Yale  |
| 9.2. PUXADORES  | : | Aço cromado  |
| 9.3. DOBRADIÇAS | : | Telescópicas   |
| 9.4. TAMPO      | : | Granito tipo folca (e = 20 mm) com acabamento polido |

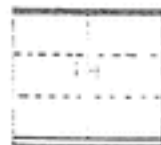

U. PORTO

ac arquivo central

REF. A 16

F.L.U.P.

## EQUIPAMENTO E MOBILIÁRIO

## ARMÁRIOS – CONDIÇÕES TÉCNICAS ESPECIAIS

- 1 – REF. : A17
- 2 – Nº DE UNIDADES : 1
- 3 – TIPO : Armário de laboratório
- 4 – DIMENSÕES : 1000 X 600 x 900 mm
- 5 – CORPO
- 5.1. MATERIAL : Chapa de aço estampada, e \* 1 mm
- 5.2. ACABAMENTO : Pintura electrostática epoxi
- 5.3. COR : Cinza
- 6 – PORTAS
- 6.1. NÚMERO : 2
- 6.2. TIPO : De abrir com dobradiças
- 6.3. MATERIAL : Aglomerado de madeira do tipo MDF (e \* 19 mm) com orlas em madeira de noqueira maciça
- 6.4. ACABAMENTO : Folheado a madeira de noqueira com verniz poliuretano mate
- 7 – PRATELEIRAS
- 7.1. NÚMERO : 1
- 7.2. TIPO : Amovível e regulável em altura
- 7.3. MATERIAL : Idem 5.1
- 7.4. ACABAMENTO : Idem 5.2
- 7.5. COR : Idem 5.3
- 8 – APOIOS
- 8.1. TIPO : Ao solo com niveladores
- 8.2. MATERIAL : Aço inoxidável

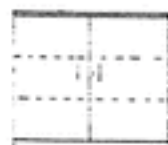

REF. A 17

F.L.U.P.

EQUIPAMENTO E MOBILIÁRIO

ARMÁRIOS — CONDIÇÕES TÉCNICAS ESPECIAIS

## 9 — ACESSÓRIOS

- 9.1. FECHADURAS : Tipo Yale
- 9.2. PUXADORES : Aço cromado
- 9.3. DOBRADIÇAS : Telescópicas
- 9.4. TAMPO : Em granito tipo folca (e = 20 mm),  
polido, permitindo embutir uma placa  
de fogão eléctrico (2 discos) e de  
fogão a gás (2 bicos)

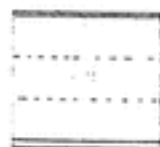

U. PORTO

ac arquivo  
central

REF. A 17



## F.L.U.P.

## EQUIPAMENTO E MOBILIÁRIO

## ARMÁRIOS – CONDIÇÕES TÉCNICAS ESPECIAIS

- |   |                  |  |   |
|---|------------------|--|---|
| 1 | – REF.           | : A18  |  |
| 2 | – Nº DE UNIDADES | : 9  |   |
| 3 | – TIPO           | : Armário de laboratório   |   |
| 4 | – DIMENSÕES      | : 1000 X 600 x 900 mm  |   |
| 5 | – CORPO          |  |   |
|   | 5.1. MATERIAL    | : Chapa de aço estampada, e = 1 mm   |   |
|   | 5.2. ACABAMENTO  | : Pintura electrostática epoxi   |   |
|   | 5.3. COR         | : Cinza  |   |
| 6 | – GAVETAS        |  |   |
|   | 6.1. NÚMERO      | : 4  |   |
|   | 6.2. TIPO        | : De correr sobre roletos, com limitador de percurso   |   |
|   | 6.3. MATERIAL    | : Corpo em chapa de aço (e = 1 mm) e frentes em aglomerado de madeira do tipo MDF, (e = 19 mm), com orlas em madeira de noqueira maciça. |   |
|   | 6.4. ACABAMENTO  | : Corpo com pintura electrostática de cor cinza. Frentes em folheado de noqueira, com verniz poliuretano mate.                           |   |
| 7 | – APOIOS         |  |   |
|   | 7.1. TIPO        | : Ao solo com niveladores  |   |
|   | 7.2. MATEIRAL    | : Aço inoxidável   |   |
| 8 | – ACESSÓRIOS     |  |   |
|   | 8.1. FECHADURAS  | : Tipo Yale, comum a todas as gavetas  |   |
|   | 8.2. PUXADORES   | : Em asa, de aço cromada   |   |
|   | 8.3. TAMPO       | : Em granito folca (e = 20 mm), polido   |   |

REF. A 18

F.L.U.P.

## EQUIPAMENTO E MOBILIÁRIO

## ARMÁRIOS – CONDIÇÕES TÉCNICAS ESPECIAIS

- |   |                  |   |
|---|------------------|---|
| 1 | – REF.           | : A19   |
| 2 | – Nº DE UNIDADES | : 5   |
| 3 | – TIPO           | : Armário de laboratório, constituído por dois módulos: Me, módulo esquerdo e Md, módulo direito                  |
| 4 | – DIMENSÕES      | : 1000 X 600 x 900 mm   |
| 5 | – CORPO          |   |
|   | 5.1. MATERIAL    | : Chapa de aço estampada, e = 1 mm  |
|   | 5.2. ACABAMENTO  | : Pintura electrostática epoxi  |
|   | 5.3. COR         | : Cinza   |
| 6 | – PORTAS         |   |
|   | 6.1. NÚMERO      | : Md, 2   |
|   | 6.2. TIPO        | : Uma no canto superior direito basculante e outra, inferior, de abrir com dobradiças                             |
|   | 6.3. MATERIAL    | : Aglomerado de madeira do tipo MDF (e = 19 mm) com orlas em madeira maciça de noqueira.                          |
|   | 6.4. ACABAMENTO  | : Folheado a madeira de noqueira com verniz poliuretano mate  |
| 7 | – GAVETAS        |   |
|   | 7.1. NÚMERO      | : Me, 4   |
|   | 7.2. TIPO        | : De correr sobre roletos, com limitador de percurso  |
|   | 7.3. MATERIAL    | : Corpo em chapa de aço (e = 1 mm) e frentes em MDF (e = 19 mm) com orla de remate em madeira maciça de noqueira. |

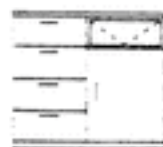

REF. A 19

F.L.U.P.

EQUIPAMENTO E MOBILIÁRIO

ARMÁRIOS – CONDIÇÕES TÉCNICAS ESPECIAIS

- 7.4. ACABAMENTO : Corpo com pintura electrostática epoxi, cor cinza. Frentes em folheado de noqueira, com verniz poliuretano mate.
- 8 – APOIOS
- 8.1. TIPO : Niveladores
- 8.2. MATERIAL : Aço inoxidável
- 9 – ACESSÓRIOS
- 9.1. FECHADURAS : Me, do tipo Yale comum a todas as gavetas
- 9.2. PUXADORES : Aço cromado
- 9.3. DOBRADIÇAS : Md, telescópicas
- 9.4. TAMPO : Granito folca (e = 20 mm) com acabamento polido



REF. A 19

F.L.U.P.

## EQUIPAMENTO E MOBILÁRIO

## ARMÁRIOS – CONDIÇÕES TÉCNICAS ESPECIAIS

- |   |                   |  |
|---|-------------------|--|
| 1 | – REF.            | : A20  |
| 2 | – N.º DE UNIDADES | : 6  |
| 3 | – TIPO            | : Armário para biblioteca  |
| 4 | – DIMENSÕES       | : 1000 X 400 x 2000 mm   |
| 5 | – CORPO           |  |
|   | 5.1. MATERIAL     | : Chapa de aço estampado, e = 1 mm   |
|   | 5.2. ACABAMENTO   | : Pintura electrostática de epoxi  |
|   | 5.3. COR          | : Cinzento micaceo   |
| 6 | – PORTAS          |  |
|   | 6.1. NÚMERO       | : 2  |
|   | 6.2. TIPO         | : De abrir com dobradiças  |
|   | 6.3. MATERIAL     | : Aglomerado de madeira do tipo MDF<br>(e = 19 mm) com orlas em madeira<br>maciça de Kambala |
|   | 6.4. ACABAMENTO   | : Folheado a madeira de Kambala<br>envernizado com verniz poliuretano mate                   |
| 7 | – PRATELEIRAS     |  |
|   | 7.1. NÚMERO       | : 4  |
|   | 7.2. TIPO         | : Amovíveis e reguláveis em altura   |
|   | 7.3. MATERIAL     | : Idem 6.3   |
|   | 7.4. ACABAMENTO   | : Idem 6.4   |
| 8 | – APOIOS          |  |
|   | 8.1. TIPO         | : Niveladores  |
|   | 8.2. MATERIAL     | : Aço inoxidável   |



REF. A 20



F.L.U.P.

## EQUIPAMENTO E MOBILIÁRIO

## ARMÁRIOS — CONDIÇÕES TÉCNICAS ESPECIAIS

## 9 — ACESSÓRIOS

- 9.1. FECHADURAS : Tipo Yale  
 9.2. PUXADORES : Aço cromado  
 9.3. DOBRADIÇAS : Telescópicas  
 9.4. TAMPO : Material e acabamento idênticos a 6.3 e 6.4

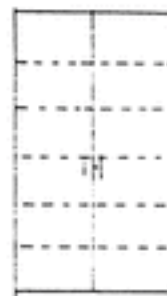

U. PORTO

ac arquivo central

REF. A 20

F.L.U.P.

EQUIPAMENTO E MOBILIÁRIO

ARMÁRIOS – CONDIÇÕES TÉCNICAS ESPECIAIS

- 1 – REF. : A21
- 2 – Nº DE UNIDADES : 1
- 3 – TIPO : Armário constituído por dois módulos: Ms, módulo superior e Mi, módulo inferior
- 4 – DIMENSÕES : 5000 X 450 X 1900 mm, subdividido em módulos de 1000 mm de comprimento
- 5 – CORPO
- 5.1. MATERIAL : Aglomerado de madeira tipo MDF a Kambala. Orlas em madeira maciça de Kambala
- 5.2. ACABAMENTO : Verniz poliuretano mate
- 6 – PORTAS
- 6.1. NÚMERO : Ms, 10 e Mi, 10
- 6.2. TIPO : De abrir com dobradiças
- 6.3. MATERIAL : Ms, em vidro temperado (e = 6 mm) e Mi, em material idêntico a 5.1
- 6.4. ACABAMENTO : Mi, idêntico a 5.2
- 7 – PRATELEIRAS
- 7.1. NÚMERO : Ms, 3 e Mi, 1
- 7.2. TIPO : Amovíveis e reguláveis em altura
- 7.3. MATERIAL : Idem 5.1
- 7.4. ACABAMENTO : Idem 5.2



REF. A21

F.L.U.P.

## EQUIPAMENTO E MOBILIÁRIO

## ARMÁRIOS — CONDIÇÕES TÉCNICAS ESPECIAIS

## 8 — APOIOS

8.1. TIPO : Niveladores

8.2. MATERIAL : Aço inox

## 9 — ACESSÓRIOS

9.1. FECHADURAS : Ms, de canhão tipo «Dorma Glass» e Mi, tipo Yale

9.2. PUXADORES : Em asa, de aço cromado

9.3. DOBRADIÇAS : Ms, pivotantes e Mi, telescópicas

9.4. TAMPO : Material e acabamento idêntico a 6.3 e 6.4



U. PORTO

ac arquivo central

REF. A 21

F.L.U.P.

## EQUIPAMENTO E MOBILIÁRIO

## ARMÁRIOS – CONDIÇÕES TÉCNICAS ESPECIAIS

- 1 – REF. : A22
- 2 – Nº DE UNIDADES : 1
- 3 – TIPO : Armário vestiário para conselhos
- 4 – DIMENSÕES : 1000 X 450 x 1900 mm
- 5 – CORPO
- 5.1. MATERIAL : Aglomerado de madeira tipo MDF,  
(e = 19 mm)
- 5.2. ACABAMENTO : Folheado a madeira de Kambala com  
verniz poliuretano mate
- 6 – PORTAS
- 6.1. NÚMERO : 2
- 6.2. TIPO : De abrir com dobradiças
- 6.3. MATERIAL : Idem 5.1.
- 6.4. ACABAMENTO : Idem 5.2
- 7 – PRATELEIRAS
- 7.1. NÚMERO : 1 em cada módulo
- 7.2. TIPO : Fixas a 350 mm do topo
- 7.3. MATERIAL : Idem 5.1
- 7.4. ACABAMENTO : Idem 5.2
- 8 – APOIOS
- 8.1. TIPO : Niveladores
- 8.2. MATERIAL : Aço inox



REF. A22



F.L.U.P.

## EQUIPAMENTO E MOBILIÁRIO

## ARMÁRIOS — CONDIÇÕES TÉCNICAS ESPECIAIS

## 9 — ACESSÓRIOS

- 9.1. FECHADURAS : Tipo Yale
- 9.2. PUXADORES : Em asa, de aço cromado
- 9.3. DOBRADIÇAS : Telescópicas
- 9.4. TAMPO : Aglomerado de madeira do tipo MDF com acabamento idêntico a 5.2
- 9.5. VARÕES : Para cabides com fixação sob a prateleira perpendicular à porta, em tubo de aço ( $\varnothing$  = 25 mm), cromado.
- 9.6. SEPARADOR : Painel interior em aglomerado de madeira tipo MDF (e = 19 mm) folheado a Kambala e com verniz poliuretano mate.



U. PORTO

arquivo  
central

REF. A 22

F.L.U.P.

EQUIPAMENTO E MOBILIÁRIO

ARMÁRIOS – CONDIÇÕES TÉCNICAS ESPECIAIS

- 1 – REF. : A23
- 2 – Nº DE UNIDADES : 13
- 3 – TIPO : Armário para material didáctico
- 4 – DIMENSÕES : 1200 X 480 X 1900 mm
- 5 – CORPO
- 5.1. MATERIAL : Chapa de aço macio estampado, e • 1,5 mm
- 5.2. ACABAMENTO : Pintura electrostática com tinta de epoxi em pó
- 5.3. COR : Cinza
- 6 – PORTAS
- 6.1. NÚMERO : 2
- 6.2. TIPO : De correr em calhas
- 6.3. MATERIAL : Idem 5.1.
- 6.4. ACABAMENTO : Idem 5.2.
- 7 – PRATELEIRAS
- 7.1. NÚMERO : 4
- 7.2. TIPO : Amovíveis e reguláveis em altura
- 7.3. MATERIAL : Idem 5.1
- 7.4. ACABAMENTO : Idem 5.2
- 7.5. COR : Idem 5.3
- 8 – APOIOS
- 8.1. TIPO : Niveladores
- 8.2. MATERIAL : Aço inoxidável

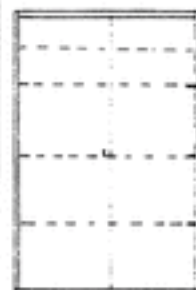

REF. A 23

F.L.U.P.

EQUIPAMENTO E MOBILIÁRIO

ARMÁRIOS — CONDIÇÕES TÉCNICAS ESPECIAIS

9 — ACESSÓRIOS

9.1. FECHADURAS : Tipo yale



U. PORTO

ac arquivo  
central

REF. A 23

F.L.U.P.

## EQUIPAMENTO E MOBILIÁRIO

## ARGUIMOS - CONDIÇÕES TÉCNICAS ESPECIAIS

1	- REF.	: AR1	
2	- Nº DE UNIDADES	: 24	
3	- TIPO	: Arquivo horizontal	
4	- DIMENSÕES	: 1270 x 940 x 350 mm	
5	- CORPO		
	5.1. MATERIAL	: Chapa de aço, e = 1,5 mm	
	5.2. ACABAMENTO	: Pintura electrostática com tinta de epoxi em pó	
	5.3. COR	: Cinza	
6	- PORTAS		
	6.1. NÚMERO	: 5	
	6.2. TIPO	: De correr, montadas sobre braços equipados com rolamentos de esferas e com limitador de percurso	
	6.3. MATERIAL	: Chapa de aço estampada tal como calhas e puxadores	
	6.4. ACABAMENTO	: Idem, 5.2	
	6.5. COR	: Idem, 5.3	
7	- APOIOS		
	7.1. TIPO	: Terminais anti-desgaste	
	7.2. MATERIAL	: Polietileno	
8	- ACESSÓRIOS		
	8.1. FECHADURA	: Tipo Yale, comum a todas as gavetas	
	8.2. PORTA-ETIQUETAS	: Chapa de aço cromada	
			REF. AR1



F.L.U.P.

EQUIPAMENTO E MOBILIÁRIO

ARGUIMOS — CONDIÇÕES TÉCNICAS ESPECIAIS

- |   |                      |   |
|---|----------------------|---|
| 1 | — REF.               | : AR2   |
| 2 | — Nº DE UNIDADES     | : 19  |
| 3 | — TIPO               | : Arquivo vertical                                |
| 4 | — DIMENSÕES          | : 905 x 535 x 1411 mm                             |
| 5 | — CORPO              |   |
|   | 5.1. MATERIAL        | : Chapa de aço estampada, e * 1,5 mm              |
|   | 5.2. ACABAMENTO      | : Pintura electrostática com tinta de epoxi em pó |
|   | 5.3. COR             | : Cinza   |
| 6 | — TAMPO              |   |
|   | 6.1. TIPO            | : Basculante                                      |
|   | 6.2. MATERIAL        | : Idem 5.1  |
|   | 6.3. ACABAMENTO      | : Idem 5.2  |
|   | 6.4. COR             | : Idem 5.3  |
| 7 | — APOIOS             |   |
|   | 7.1. TIPO            | : Terminais de protecção anti-desgaste            |
|   | 7.2. MATERIAL        | : Polietileno                                     |
| 8 | — ACESSÓRIOS         |   |
|   | 8.1. FECHADURA       | : Tipo Yale                                       |
|   | 8.2. PUXADORES       | : Aço cromado                                     |
|   | 8.3. PORTA ETIQUETAS | : Chapa de aço cromada                            |



REF. AR2

F.L.U.P.

EQUIPAMENTO E MOBILIÁRIO

ARGUMOS - CONDIÇÕES TÉCNICAS ESPECIAIS

- |   |                      |   |   |
|---|----------------------|---|---|
| 1 | - REF.               | : AR3   |  |
| 2 | - Nº DE UNIDADES     | : 4   |   |
| 3 | - TIPO               | : Arquivo vertical                                |   |
| 4 | - DIMENSÕES          | : 820 x 515 x 1130 mm                             |   |
| 5 | - CORPO              |   |   |
|   | 5.1. MATERIAL        | : Chapa de aço estampada (e = 1,5 mm)             |   |
|   | 5.2. ACABAMENTO      | : Pintura electrostática com tinta de epoxi em pó |   |
|   | 5.3. COR             | : Cinza   |   |
| 6 | - TAMPO              |   |   |
|   | 6.1. TIPO            | : Basculante                                      |   |
|   | 6.2. MATERIAL        | : Idem, 5.1                                       |   |
|   | 6.3. ACABAMENTO      | : Idem, 5.2                                       |   |
|   | 6.4. COR             | : Idem, 5.3                                       |   |
| 7 | - APOIOS             |   |   |
|   | 7.1. TIPO            | : Terminais anti-desgaste                         |   |
|   | 7.2. MATERIAL        | : Polietileno                                     |   |
| 8 | - ACESSÓRIOS         |   |   |
|   | 8.1. FECHADURA       | : Tipo Yale                                       |   |
|   | 8.2. PUXADORES       | : Aço cromado                                     |   |
|   | 8.3. PORTA-ETIQUETAS | : Chapa de aço cromada                            |   |

REF. AR3

F.L.U.P.

EQUIPAMENTO E MOBILIÁRIO

ARGUMOS - CONDIÇÕES TÉCNICAS ESPECIAIS

- |   |                      |   |
|---|----------------------|---|
| 1 | - REF.               | : AR4   |
| 2 | - Nº DE UNIDADES     | : 6   |
| 3 | - TIPO               | : Arquivo para fotografia aérea   |
| 4 | - DIMENSÕES          | : 470 x 622 x 1320 mm   |
| 5 | - CORPO              |   |
|   | 5.1. MATERIAL        | : Chapa de aço estampada (e = 1,5 mm)   |
|   | 5.2. ACABAMENTO      | : Pintura electrostática com tinta de epoxi em pó   |
|   | 5.3. COR             | : Cinza   |
| 6 | - GAVETAS            |   |
|   | 6.1. NÚMERO          | : 4   |
|   | 6.2 TIPO             | : De correr montadas sobre braços equipados com rolamentos de esferas, com limitador de percurso e fecho simultâneo |
|   | 6.3. MATERIAL        | : Idem, 5.1   |
|   | 6.4. ACABAMENTO      | : Idem, 5.2   |
|   | 6.5. COR             | : Idem, 5.3   |
| 7 | - APOIOS             |   |
|   | 7.1. TIPO            | : Terminais de protecção anti-desgaste  |
|   | 7.2. MATERIAL        | : Polietileno   |
| 8 | - ACESSÓRIOS         |   |
|   | 8.1. FECHADURA       | : Tipo Yale, comum a todas as gavetas   |
|   | 8.2. PORTA-ETIQUETAS | : Chapa de aço cromada  |



U. PORTO

ac arquivo central

REF. AR 4

F.L.U.P.

EQUIPAMENTO E MOBILIÁRIO

ARGUMOS - CONDIÇÕES TÉCNICAS ESPECIAIS

- |   |                      |   |   |   |
|---|----------------------|---|---|---|
| 1 | - REF.               | : | AR5   |  |
| 2 | - Nº DE UNIDADES     | : | 5   |   |
| 3 | - TIPO               | : | Arquivo de informática  |   |
| 4 | - DIMENSÕES          | : | 470 x 622 x 705 mm  |   |
| 5 | - CORPO              |   |   |   |
|   | 5.1. MATERIAL        | : | Chapa de aço estampada (e = 1,5 mm)   |   |
|   | 5.2. ACABAMENTO      | : | Pintura electrostática com tinta de epoxi em pó   |   |
| 6 | - GAVETAS            |   |   |   |
|   | 6.1. NÚMERO          | : | 2   |   |
|   | 6.2. TIPO            | : | De correr montadas sobre braços equipados com rolamentos de esferas, com limitador de percurso e fecho simultâneo |   |
|   | 6.3. MATERIAL        | : | Idem, 5.1   |   |
|   | 6.4. ACABAMENTO      | : | Idem, 5.2   |   |
| 7 | - APOIOS             |   |   |   |
|   | 7.1. TIPO            | : | Terminais de protecção anti-desgaste  |   |
|   | 7.2. MATERIAL        | : | Polietileno   |   |
| 8 | - ACESSÓRIOS         |   |   |   |
|   | 8.1. FECHADURA       | : | Tipo Yale, comum às duas gavetas  |   |
|   | 8.2. PORTA-ETIQUETAS | : | Chapa de aço cromada  |   |

REF. AR 5



F.L.U.P.

## EQUIPAMENTO E MOBILIÁRIO

## ARQUIVOS – CONDIÇÕES TÉCNICAS ESPECIAIS

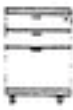
- |  |   |
|--|---|
| <p>1 – REF. : BR1</p> <p>2 – Nº DE UNIDADES : 318</p> <p>3 – TIPO : Bloco rodado de apoio a secretária, com gavetas.</p> <p>4 – DIMENSÕES : 415 x 530 x 580 mm</p> <p>5 – CORPO</p> <p>5.1. MATERIAL : Chapa de aço estampada, e = 1 mm</p> <p>5.2. ACABAMENTO : Pintura electrostática com tinta de epoxi</p> <p>5.3. COR : Cinza</p> <p>6 – GAVETAS</p> <p>6.1. NÚMERO : 2 un. tamanho A6 e 1 un. tamanho A4, equipada com chassis para suspensão de bolsas</p> <p>6.2. TIPO : De correr sobre roletos, com limitador de percurso e fecho simultâneo</p> <p>6.3. MATERIAL : Idem, 5.1 com frentes em aglomerado de madeira do tipo MDF, e = 19 mm</p> <p>6.4. ACABAMENTO : Idem 5.2, com frentes em bilaminado com orlas de remate em P.V.C.</p> <p>6.5. COR : Cinza</p> <p>7 – APOIOS</p> <p>7.1. TIPO : Ao solo com 4 rodas duplas, multidireccionais</p> <p>7.2. MATERIAL : Aço revestido a nylon</p> |  |
|--|---|

REF. BR 1

F.L.U.P.

EQUIPAMENTO E MOBILÁRIO

ARQUIVOS - CONDIÇÕES TÉCNICAS ESPECIAIS

## 8 - ACESSÓRIOS

- 8.1. TAMPO : Aglomerado de madeira (e = 19 mm)  
revestido a bilaminado de cor cinza  
com orlas de remate em P.V.C.
- 8.2. FECHADURA : Tipo yale, comum a todas as gavetas
- 8.3. PUXADORES : De asa cromada



U. PORTO

ac arquivo central

REF. BR 1

F.L.U.P.

EQUIPAMENTO E MOBILIÁRIO

ARGUIVOS — CONDIÇÕES TÉCNICAS ESPECIAIS

- |   |                  |   |   |
|---|------------------|---|---|
| 1 | — REF.           | : BR2   |  |
| 2 | — Nº DE UNIDADES | : 3   |   |
| 3 | — TIPO           | : Bloco rodado de apoio a secretária de conselhos   |   |
| 4 | — DIMENSÕES      | : 415 x 530 x 580 mm  |   |
| 5 | — CORPO          |   |   |
|   | 5.1. MATERIAL    | : Chapa de aço estampada, e = 1 mm  |   |
|   | 5.2. ACABAMENTO  | : Pintura electrostática com tinta de epoxi   |   |
|   | 5.3. COR         | : Cinza   |   |
| 6 | — GAVETAS        |   |   |
|   | 6.1. NÚMERO      | : 2 un tamanho A6 e 1 un tamanho A4, equipada com chassis para suspensão de bolsas  |   |
|   | 6.2. TIPO        | : De correr sobre roletos, com limitador de percurso e fecho simultâneo   |   |
|   | 6.3. MATERIAL    | : Idem, 5.1, com frentes em aglomerado de madeira do tipo MDF (e = 19 mm) com orlas de remate em madeira maciça de Kambala. |   |
|   | 6.4. ACABAMENTO  | : Idem 5.2, frentes em folheado de kambala, com verniz poliuretano mate   |   |
| 7 | — APOIOS         |   |   |
|   | 7.1. TIPO        | : Ao solo com 4 rodas duplas, multidireccionais   |   |
|   | 7.2. MATERIAL    | : Aço revestido a nylon   |   |

REF. BR 2

F.L.U.P.

EQUIPAMENTO E MOBILIÁRIO

ARQUIVOS — CONDIÇÕES TÉCNICAS ESPECIAIS

## 8 — ACESSÓRIOS

8.1. TAMPO : Aglomerado de madeira do tipo MDF  
(e = 19 mm) folheado a madeira de  
kambala com verniz poliuretano mate

8.2. FECHADURA : Tipo yale

8.3. PUXADORES : De asa cromada



U. PORTO

ac arquivo central

REF. BR 2



## F.L.U.P.

## EQUIPAMENTO E MOBILIÁRIO

## CADEIRAS – CONDIÇÕES TÉCNICAS ESPECIAIS

1	– REF.	: C1	
2	– Nº DE UNIDADES	: 1273	
3	– TIPO	: Cadeira de sala de aula para alunos, empilhável	
4	– DIMENSÕES	: 530 x 600 x 490 mm (altura do assento) 530 x 600 x 600 (altura com encosto)	
5	– ESTRUTURA		
	5.1. MATERIAL	: Tubo de aço oval 30 x 15. ( e = 1,5 mm )	
	5.2. ACABAMENTO	: Cromado	
6	– PERNAS		
	6.1. NÚMERO	: 4	
	6.2. MATERIAL	: Idem, 5.1.	
	6.3. ACABAMENTO	: Idem, 5.2	
7	– ASSENTO		
	7.1. TIPO	: Fixo, independente do encosto	
	7.2. MATERIAL	: Contraplacado de nogueira (e = 11 mm), moldado anatomicamente	
	7.3. ACABAMENTO	: Endurecedor e verniz poliuretano mate	
8	– ENCOSTO		
	8.1. TIPO	: Idem, 7.1	
	8.2. MATERIAL	: Idem, 7.2	
	8.3. ACABAMENTO	: Idem, 7.3	
			REF. C 1

F.L.U.P.

EQUIPAMENTO E MOBILIÁRIO

CADEIRAS — CONDIÇÕES TÉCNICAS ESPECIAIS

9 — APOIO AO SOLO

9.1. TIPO : Terminais de protecção anti-desgaste

9.2. MATERIAL : Polietileno preto



U. PORTO

ac arquivo  
central

REF. C 1

## F.L.U.P.

## EQUIPAMENTO E MOBILIÁRIO

## CADEIRAS — CONDIÇÕES TÉCNICAS ESPECIAIS

1	— REF.	: C2	
2	— Nº DE UNIDADES	: 31	
3	— TIPO	: Cadeira de sala de aula para professor, empilhável	
4	— DIMENSÕES	: 640 x 600 x 490 mm (altura do assento) 640 x 600 x 600 mm (altura com encosto)	
5	— ESTRUTURA		
	5.1. MATERIAL	: Tubo de aço oval 30 x 15 (e = 1,5 mm)	
	5.2. ACABAMENTO	: Cromado	
6	— PERNAS		
	6.1. NÚMERO	: 4	
	6.2. MATERIAL	: Idem, 5.1.	
	6.3. ACABAMENTO	: Idem, 5.2	
7	— ASSENTO		
	7.1. TIPO	: Fixo, independente do encosto	
	7.2. MATERIAL	: Contraplacado de noqueira (e = 11mm), moldado com forma anatómica	
	7.3. ACABAMENTO	: Endurecedor e verniz poliuretano mate	
8	— ENCOSTO		
	8.1. TIPO	: Idem, 7.1	
	8.2. MATERIAL	: Idem, 7.2	
	8.3. ACABAMENTO	: Idem, 7.3	
			REF. C 2

F.L.U.P.

## EQUIPAMENTO E MOBILIÁRIO

## CADEIRAS — CONDIÇÕES TÉCNICAS ESPECIAIS

## 9 — APOIO AO SOLO

9.1. TIPO : Terminais de protecção anti-desgaste

9.2. MATERIAL : Polietileno preto

## 10 — ACESSÓRIOS

10.1 — 2 BRAÇOS : Estrutura em tubo e aço ( $\varnothing \cdot 12$  mm) cromado, sob apoio de braços injectado a ABS

U. PORTO

ac arquivo central

REF. C 2



## F.L.U.P.

## EQUIPAMENTO E MOBILIÁRIO

## CADEIRAS — CONDIÇÕES TÉCNICAS ESPECIAIS

- |   |                  |  |
|---|------------------|--|
| 1 | — REF.           | : C3   |
| 2 | — Nº DE UNIDADES | : 248 em 31 filas de 8 cadeiras  |
| 3 | — TIPO           | : Cadeira de sala de aula para alunos, com palmatória e empilhável   |
| 4 | — DIMENSÕES      | : 610 x 600 x 490 mm (altura do assento)<br>610 x 600 x 600 mm (altura do encosto)   |
| 5 | — ESTRUTURA      | 5.1. MATERIAL : Tubo de aço oval 30 x 15 . ( e = 1,5 mm )<br>5.2. ACABAMENTO : Cromado   |
| 6 | — PERNAS         | 6.1. NÚMERO : 4<br>6.2. MATERIAL : Idem, 5.1.<br>6.3. ACABAMENTO : Idem, 5.2   |
| 7 | — ASSENTO        | 7.1. TIPO : Fixo, independente do encosto<br>7.2. MATERIAL : Contraplacado de nogueira, e = 11 mm<br>7.3. ACABAMENTO : Endurecedor e verniz poliuretano mate |
| 8 | — ENCOSTO        | 8.1. TIPO : Idem, 7.1<br>8.2. MATERIAL : Idem, 7.2<br>8.3. ACABAMENTO : Idem, 7.3  |



REF. C 3

F.L.U.P.

## EQUIPAMENTO E MOBILIÁRIO

## CADEIRAS — CONDIÇÕES TÉCNICAS ESPECIAIS

## 9 — APOIO AO SOLO

9.1. TIPO : Terminais de protecção anti-desgaste

9.2. MATERIAL : Polietileno preto

## 10 — ACESSÓRIOS

10.1. 1 BRAÇO : Onde encaixa a palmatória. Estrutura em tubo de aço ( $\varnothing = 12$  mm) cromado, sob apoio de braços injectado a ABS

10.2. 1 PALMATÓRIA : Retráctil com articulação para movimento em alumínio injectado a baixa pressão.

Tampo (265 x 265 mm) em aglomerado de madeira do tipo MDF (e = 12 mm), termolaminado de cor cinza

10.3. 1 GANCHO : De ligação entre cadeiras em polipropileno rijo, negro

10.4. 1 CESTO : De pendurar sob o assento em varão de aço ( $\varnothing = 5$  mm) com acabamento cromado.

OBS: 5% das cadeiras terão que ser adequadas a esquerdinos

Apenas as cadeiras situadas nos extremos das filas, têm dois braços.



REF. C 3

## F.L.U.P.

## EQUIPAMENTO E MOBILIÁRIO

## CADEIRAS — CONDIÇÕES TÉCNICAS ESPECIAIS

- |   |                  |  |
|---|------------------|--|
| 1 | — REF.           | : C4   |
| 2 | — Nº DE UNIDADES | : 226, distribuídas por 16 filas   |
| 3 | — TIPO           | : Cadeiras de anfiteatros para alunos  |
| 4 | — DIMENSÕES      | : 630 x 555 x 465 mm (altura do assento)<br>630 x 555 x 760 mm (altura com encosto)        |
| 5 | — ESTRUTURA      |  |
|   | 5.1. MATERIAL    | : Suporte de fixação do assento em alumínio polido sobre barra em aço tubular (80 x 40 mm) |
|   | 5.2. ACABAMENTO  | : Alumínio, polido e aço pintado a epoxi preto   |
| 6 | — PERNAS         |  |
|   | 6.1. NÚMERO      | : A uma distância máxima de 1 500 mm   |
|   | 6.2. MATERIAL    | : Alumínio   |
|   | 6.3. ACABAMENTO  | : Polido   |
| 7 | — ASSENTO        |  |
|   | 7.1. TIPO        | : Rebativel, unido à barra de suporte por porcas borboleta de 6 MA                         |
|   | 7.2. MATERIAL    | : Contraplacado de nogueira (e = 11 mm) moldado anatomicamente                             |
|   | 7.3. ACABAMENTO  | : Endurecedor e verniz poliuretano mate  |
| 8 | — ENCOSTO        |  |
|   | 8.1. TIPO        | : Fixo, independente do assento  |
|   | 8.2. MATERIAL    | : Idem, 7.2  |
|   | 8.3. ACABAMENTO  | : Idem, 7.3  |



REF. C 4

F.L.U.P.

EQUIPAMENTO E MOBILIÁRIO

CADEIRAS — CONDIÇÕES TÉCNICAS ESPECIAIS

## 9 — APOIO AO SOLO

9.1. TIPO : Fixação ao espelho do degrau do anfiteatro

9.2. MATERIAL : Bases em alumínio polido



## 10 — ACESSÓRIOS

10.1. 1 BRAÇO : Onde encaixa a palmatória. Estrutura em alumínio polido sob apoio de braços em polipropileno



10.2. 1 PALMATÓRIA : Retráctil e rebatível com articulação para movimento em alumínio injectado a baixa pressão. Tampo (dim: 265 x 265 mm) em aglomerado de madeira do tipo MDF (e = 12 mm), termolaminado de cor cinza

10.3. PEÇAS DE LIGAÇÃO : Para filas com mais de 5 lugares prevê-se elementos de união internos, na barra longitudinal sob as cadeiras

OBS: 5% das cadeiras terão que ser adequadas a esquerdinos

Apenas as cadeiras situadas nos extremos das filas, têm dois braços.



REF. C4



F.L.U.P.

EQUIPAMENTO E MOBILIÁRIO

CADEIRAS – CONDIÇÕES TÉCNICAS ESPECIAIS

1	– REF.	: C5	  
2	– Nº DE UNIDADES	: 110, distribuídas por 9 filas	
3	– TIPO	: Cadeiras para anfiteatro da biblioteca	
4	– DIMENSÕES	: 630 x 555 x 465 mm (altura do assento) 630 x 555 x 760 mm (altura com encosto)	
5	– ESTRUTURA		
	5.1. MATERIAL	: Suporte de fixação do assento, em alumínio sobre barra em tubo de aço rectangular (80 x 40 mm)	
	5.2. ACABAMENTO	: Alumínio, polido e aço pintado a epoxi preto.	
6	– PERNAS		
	6.1. NÚMERO	: A uma distância máxima de 1 500 mm	
	6.2. MATERIAL	: Alumínio	
	6.3. ACABAMENTO	: Polido	
7	– ASSENTO		
	7.1. TIPO	: Rebatível, unido à barra de suporte por porcas borboleta de 6 MA	
	7.2. MATERIAL	: Suporte interior em contraplacado de madeira (e = 11 mm) moldado anatomicamente, almofadado com poliuretano expandido de combustão retardada (21 Kg/M3 de densidade, 11 mm de espessura)	
	7.3. ACABAMENTO	: Forrado a tecido, ignífogo, classe 1IM, 100% poliéster (630 gr/m)	
	7.4. COR	: Azul petróleo cor: 3040-B50G segundo NCS, Natural Color System	
			REF. C 5

## F.L.U.P.

## EQUIPAMENTO E MOBILIÁRIO

## CADEIRAS – CONDIÇÕES TÉCNICAS ESPECIAIS

## 8 – ENCOSTO

- 8.1. TIPO : Fixo, independente do assento  
 8.2. MATERIAL : Idem, 7.2 (18 kg/M3 de densidade, 10 mm de espessura)  
 8.3. ACABAMENTO : Idem, 7.3  
 8.4. COR : Idem, 7.4



## 9 – APOIO AO SOLO

- 9.1. TIPO : Fixação ao pavimento do anfiteatro  
 9.2. MATERIAL : Bases em alumínio polido

## 10 – ACESSÓRIOS

- 10.1. 1 BRAÇO : Onde encaixa a palmatória. Estrutura em alumínio polido sob apoio de braços em poli-propileno
- 10.2. 1 PALMATÓRIA : Retráctil e rebatível com articulação para movimento em alumínio injectado a baixa pressão. Tampo (dim: 265 x 265 mm) em aglomerado de madeira (e = 12 mm), termo-laminado de cor cinza
- 10.3 PEÇAS DE LIGAÇÃO : Para filas com mais de cinco lugares prevê-se elementos de união internos, na barra longitudinal sob as cadeiras



- OBS: – 5% das cadeiras terão que ser adequadas a esquerdinos  
 – Apenas as cadeiras situadas nos extremos das filas, têm dois braços.

REF. C 5

F.L.U.P.

EQUIPAMENTO E MOBILIÁRIO

CADEIRAS – CONDIÇÕES TÉCNICAS ESPECIAIS

- |   |  |
|---|--|
| <p>1 – REF. : C6</p> <p>2 – Nº DE UNIDADES : 14</p> <p>3 – TIPO : Cadeiras para professores, anfiteatros.</p> <p>4 – DIMENSÕES : 640 x 560 x 470 mm (altura do assento)<br/>640 x 560 x 780 mm (altura com encosto)</p> <p>5 – ESTRUTURA</p> <p>5.1. MATERIAL : Alumínio</p> <p>5.2. ACABAMENTO : Polido</p> <p>6 – PERNAS</p> <p>6.1. NÚMERO : 4</p> <p>6.2. MATERIAL : Tubo de aço (Ø = 20 mm x 1,5 mm)</p> <p>6.3. ACABAMENTO : Poliuretano rígido.</p> <p>6.4. COR : Preto</p> <p>7 – ASSENTO</p> <p>7.1. TIPO : Fixo, independente do encosto</p> <p>7.2. MATERIAL : Suporte interior em contraplacado de madeira (e = 11 mm) moldado anatómicamente, almofado a poliuretano expandido de combustão retardada (21 Kg/M3 de densidade, 11 mm de espessura)</p> <p>7.3. ACABAMENTO : Forrado a tecido, ignifogo, classe 1IM, 100% poliéster (630 gr/m)</p> <p>7.4. COR : Azul petróleo, Cor: 3040-650G, segundo N.C.S.</p> | <br><br> |
|---|--|

REF. C6

## F.L.U.P.

## EQUIPAMENTO E MOBILÁRIO

## CADEIRAS – CONDIÇÕES TÉCNICAS ESPECIAIS

## 8 – ENCOSTO

- 8.1. TIPO : Fixo, independentemente do assento
- 8.2. MATERIAL : Idem, 7.2 (18 kg/M3 de densidade, 10 mm de espessura)
- 8.3. ACABAMENTO : Idem, 7.3
- 8.4. COR : Idem, 7.4



## 9 – APOIO AO SOLO

- 9.1. TIPO : Niveladores de ajustamento ao solo com características anti-desgaste e anti-ruído
- 9.2. MATERIAL : Polietileno preto

## 10 – ACESSÓRIOS

- 10.1. 2 BRAÇOS : Com estrutura em alumínio polido, sob apoio de braços em polipropileno preto

REF. C6



## F.L.U.P.

## EQUIPAMENTO E MOBILIÁRIO

## CADEIRAS – CONDIÇÕES TÉCNICAS ESPECIAIS

1	– REF.	: C7
2	– Nº DE UNIDADES	: 301
3	– TIPO	: Cadeiras de apoio, empilhável
4	– DIMENSÕES	: 550 x 560 x 470 mm (altura do assento) 550 x 560 x 780 mm (altura do encosto)
5	– ESTRUTURA	
	5.1. MATERIAL	: Alumínio injectado
	5.2. ACABAMENTO	: Pintura electrostática com tinta de epxi
	5.3. COR	: Preto mate
6	– PERNAS	
	6.1. NÚMERO	: 4
	6.2. MATERIAL	: Tubo de alumínio (Ø = 20 mm)
	6.3. ACABAMENTO	: Poliuretano rígido
	6.4. COR	: Preto mate
7	– ASSENTO	
	7.1. TIPO	: Fixo, independentemente do encosto
	7.2. MATERIAL	: Suporte interior em contraplacado de madeira (e = 11 mm) moldado anatomicamente almofadado a poliuretano expandido de combustão retardada (21 kg/M3 de densidade, 11 mm de espessura)
	7.3. ACABAMENTO	: Forrado a tecido, ignifogo, classe 1IM, 100% poliéster (630 gr/m)
	7.4. COR	: Vermelho-salmão. Cor: 2060 - y90R, segundo NCS



REF. C 7

F.L.U.P.

## EQUIPAMENTO E MOBILIÁRIO

## CADEIRAS – CONDIÇÕES TÉCNICAS ESPECIAIS

## 8 – ENCOSTO

- 8.1. TIPO : Fixo, independentemente do assento
- 8.2. MATERIAL : Idem, 7.2 (18 kg/M<sup>3</sup> de densidade, 10 mm de espessura)
- 8.3. ACABAMENTO : Idem, 7.3
- 8.4. COR : Idem 7,4



## 9 – APOIO AO SOLO

- 9.1. TIPO : Niveladores de ajustamento ao solo com características anti-desgaste e anti-ruído
- 9.2. MATERIAL : Polietileno preto

U. PORTO

 arquivo  
central

REF. C 7

## F.L.U.P.

## EQUIPAMENTO E MOBILIÁRIO

## CADEIRAS – CONDIÇÕES TÉCNICAS ESPECIAIS

1	– REF.	: C8
2	– Nº DE UNIDADES	: 381
3	– TIPO	: Cadeiras de escritório
4	– DIMENSÕES	: 500 x 555 x 760 mm (dimensão com encosto à menor altura) 500 x 555 x 865 mm (dimensão com encosto à maior altura)
5	– ESTRUTURA	
	5.1. MATERIAL	: Alumínio
	5.2. ACABAMENTO	: Polido
6	– PERNAS	
	6.1. NÚMERO	: 1
	6.2. MATERIAL	: Varão de alumínio girando em base de alumínio injectado
	6.3. ACABAMENTO	: Polido
7	– ASSENTO	
	7.1. TIPO	: Giratório e regulável em altura com sistema de elevação a gás
	7.2. MATERIAL	: Suporte interior em contraplacado de madeira (e = 11 mm) moldado anatomicamente, almofadado com poliuretano expandido moldado a frio e indeformável (21 kg/M3 de densidade, 11 mm de espessura)
	7.3. ACABAMENTO	: Forrado a tecido, ignifogo, classe 1IM, 100% polyester (630 gr/m)
	7.4. COR	: Vermelho-salmão. Cor: 2060 - Y9DR, segundo NCS



REF. C 8

## F.L.U.P.

## EQUIPAMENTO E MOBILIÁRIO

## CADEIRAS — CONDIÇÕES TÉCNICAS ESPECIAIS

## 8 — ENCOSTO

- 8.1. TIPO : Fixo, independente do assento
- 8.2. MATERIAL : Idem, 7.2 (18 kg/M3 de densidade, 10 mm de espessura)
- 8.3. ACABAMENTO : Idem, 7.3
- 8.4. COR : Idem, 7.4



## 9 — APOIO AO SOLO

- 9.1. TIPO : Cinco apoios radiais com cinco rodízios duplos multidireccionais
- 9.2. MATERIAL : Apoios de aço revestidos a polipropileno negro e rodas em nylon



U. PORTO

ac arquivo central



REF. C 8



## F.L.U.P.

## EQUIPAMENTO E MOBILIÁRIO

## CADEIRAS — CONDIÇÕES TÉCNICAS ESPECIAIS

1 — REF.	: C9	
2 — Nº DE UNIDADES	: 3	
3 — TIPO	: Cadeiras para gabinetes de conselhos	
4 — DIMENSÕES	: 620 x 555 x 760 mm (altura com encosto, mínima) 620 x 555 x 865 mm (altura com encosto, máxima)	
5 — ESTRUTURA		
5.1. MATERIAL	: Alumínio injectado.	
5.2. ACABAMENTO	: Polido	
6 — PERNAS		
6.1. NÚMERO	: 1	
6.2. MATERIAL	: Varão de alumínio girando em base de alumínio injectado.	
6.3. ACABAMENTO	: Polido	
7 — ASSENTO		
7.1. TIPO	: Giratório e regulável em altura com sistema de elevação a gás	
7.2. MATERIAL	: Suporte interior com contraplacado de madeira (e = 11 mm), almofadado com poliuretano expandido moldado a frio (21 Kg/M3 de densidade, 11 mm de espessura)	
7.3. ACABAMENTO	: Pele natural (950 gr/ML)	
7.4. COR	: Preta	
		REF. C 9

F.L.U.P.

## EQUIPAMENTO E MOBILIÁRIO

## CADEIRAS — CONDIÇÕES TÉCNICAS ESPECIAIS

## 8 — ENCOSTO

- 8.1. TIPO : Fixo, independente do encosto
- 8.2. MATERIAL : Idem, 7.2 (18 kg/M3 de densidade, 10 mm de espessura)
- 8.3. ACABAMENTO : Idem, 7.3
- 8.4. COR : Idem 7,4



## 9 — APOIO AO SOLO

- 9.1. TIPO : Cinco apoios radiais com cinco rodízios duplos, multidireccionais
- 9.2. MATERIAL : Apoios de aço revestidos a polipropileno negro e rodas em nylon



## 10 — ACESSÓRIOS



- 10.1. 2 BRAÇOS : Em poliuretano semi-rígido, com estrutura interna de aço

REF. C9

## F.L.U.P.

## EQUIPAMENTO E MOBILIÁRIO

## CADEIRAS — CONDIÇÕES TÉCNICAS ESPECIAIS

- |  |  |
|--|--|
| <p>1 — REF. : C10</p> <p>2 — Nº DE UNIDADES : 527</p> <p>3 — TIPO : Cadeira de leitura, empilhável,</p> <p>4 — DIMENSÕES : 500 x 550 x 450 mm (altura do assento)<br/>500 x 550 x 470 mm (altura com encosto)</p> <p>5 — ESTRUTURA</p> <p>5.1. MATERIAL : Madeira maciça de kambala, moldada</p> <p>5.2. ACABAMENTO : Cór natural, envernizada com verniz poliuretano mate</p> <p>6 — PERNAS</p> <p>6.1. NÚMERO : 4</p> <p>6.2. MATERIAL : Idem, 5.1</p> <p>6.3. ACABAMENTO : Idem, 5.2</p> <p>7 — ASSENTO</p> <p>7.1. TIPO : Fixo, independente do encosto</p> <p>7.2. MATERIAL : Contraplacado (e = 10 mm) moldado com formato anatómico, almofadado com poliuretano expandido de combustão retardada (21 kg/M3 de densidade, 11 mm de espessura).</p> <p>7.3. ACABAMENTO : Forrado a tecido, ignifogo, classe 1IM, 100% polyester (630 gr/m)</p> <p>7.4. COR : Vermelho-Salmão. Cor 2060 - Y90R, segundo N.C.S.</p> | <br><br> |
|--|--|

REF. C 10

F.L.U.P.

## EQUIPAMENTO E MOBILIÁRIO

## CADEIRAS — CONDIÇÕES TÉCNICAS ESPECIAIS

## 8 — ENCOSTO

- 8.1. TIPO : Fixo, independente do assento
- 8.2. MATERIAL : Idem, 7.2 (18 kg/M<sup>3</sup> de densidade), 10 mm de espessura)
- 8.3. ACABAMENTO : Idem, 7.3
- 8.4. COR : Idem, 7.4



## 9 — APOIO AO SOLO

- 9.1. TIPO : Niveladores de ajustamento do solo com características anti-desgaste e anti-ruído
- 9.2. MATERIAL : Polietileno

U. PORTO

ac arquivo central

REF. C10



## F.L.U.P.

## EQUIPAMENTO E MOBILIÁRIO

## CADEIRAS — CONDIÇÕES TÉCNICAS ESPECIAIS

1 — REF.	: C11	
2 — Nº DE UNIDADES	: 34	
3 — TIPO	: Cadeiras sala e gabinetes de conselhos, com braços	
4 — DIMENSÕES	: 610x 550 x 450 mm (altura assento) 610 x 550 x 770 mm (altura com encosto)	
5 — ESTRUTURA		
5.1. MATERIAL	: Madeira maciça de kambala, moldada	
5.2. ACABAMENTO	: Cór natural, envernizada com verniz poliuretano mate	
6 — PERNAS		
6.1. NÚMERO	: 4	
6.2. MATERIAL	: Idem, 5.1	
6.3. ACABAMENTO	: Idem, 5.2	
7 — ASSENTO		
7.1. TIPO	: Fixo, independente do encosto	
7.2. MATERIAL	: Contraplacado (e = 10 mm) moldado com formato anatómico. Almofadado com poliuretano expandido de combustão retardada (21 kg/M3 de densidade, 11 mm de espessura)	
7.3. ACABAMENTO	: Forrado a tecido, ignifogo, classe 1IM, 100% polyester (630 gr/m)	
7.4. COR	: Azul esverdeado, Cor 6040 - B10G, segundo N.C.S.	
		REF. C 11

F.L.U.P.

## EQUIPAMENTO E MOBILIÁRIO

## CADEIRAS — CONDIÇÕES TÉCNICAS ESPECIAIS

## 8 — ENCOSTO

- 8.1. TIPO : Fixo, independente do encosto
- 8.2. MATERIAL : Idem, 7.2 (18 kg/M3 de densidade, 10 mm de espessura)
- 8.3. ACABAMENTO : Idem, 7.3
- 8.4. COR : Idem, 7.4



## 9 — APOIO AO SOLO

- 9.1. TIPO : Niveladores de ajustamento ao solo de características anti-desgaste e anti-ruído
- 9.2. MATERIAL : Polietileno

U. PORTO

ac arquivo central

REF. C 11

## F.L.U.P.

## EQUIPAMENTO E MOBILIÁRIO

## CADEIRAS — CONDIÇÕES TÉCNICAS ESPECIAIS

- |   |                  |  |
|---|------------------|--|
| 1 | — REF.           | : C12  |
| 2 | — Nº DE UNIDADES | : 260  |
| 3 | — TIPO           | : Cadeira para cafetaria com braços  |
| 4 | — DIMENSÕES      | : 500 x 550 x 450 mm (altura do assento)<br>500 x 550 x 770 mm (altura do encosto) |
| 5 | — ESTRUTURA      |  |
|   | 5.1. MATERIAL    | : Tubo de aço 25 mm de diâmetro<br>(e = 1,5 mm)                                    |
|   | 5.2. ACABAMENTO  | : Pintura metalizada, com pré-electrozincagem                                      |
| 6 | — PERNAS         |  |
|   | 6.1. NÚMERO      | : 4  |
|   | 6.2. MATERIAL    | : Idem, 5.1.   |
|   | 6.3. ACABAMENTO  | : Idem, 5.2  |
| 7 | — ASSENTO        |  |
|   | 7.1. TIPO        | : Fixo   |
|   | 7.2. MATERIAL    | : Chapa de aço e = 1,5 mm  |
|   | 7.3. ACABAMENTO  | : Idem, 5.2  |
| 8 | — ENCOSTO        |  |
|   | 8.1. TIPO        | : Fixo   |
|   | 8.2. MATERIAL    | : Chapa de aço (e = 1,5 mm), perfurada   |
| 9 | — APOIO AO SOLO  |  |
|   | 9.1. TIPO        | : Terminais de protecção anti-desgaste   |
|   | 9.2. MATERIAL    | : Polietileno preto  |



REF. C 12

## F.L.U.P.

## EQUIPAMENTO E MOBILÁRIO

## CADEIRAS — CONDIÇÕES TÉCNICAS ESPECIAIS

<p>1 — REF. : C13</p> <p>2 — Nº DE UNIDADES : 5</p> <p>3 — TIPO : Cadeira de estirador</p> <p>4 — DIMENSÕES : 630 x 630 x 710 mm (altura mínima do assento) 630 x 630 x 810 mm (altura máxima do assento)</p> <p>5 — ESTRUTURA</p> <p>5.1. MATERIAL : Tubo redondo ( e = 25 mm, e = 1,5 mm )</p> <p>5.2. ACABAMENTO : Cromado</p> <p>6 — PERNAS</p> <p>6.1. NÚMERO : 1</p> <p>6.2. MATERIAL : Varão de aço inox girando em perna de aço (e = 1,5 mm)</p> <p>6.3. ACABAMENTO : Perna com acabamento cromado</p> <p>7 — ASSENTO</p> <p>7.1. TIPO : Giratório e regulável em altura com sistema de elevação a gás</p> <p>7.2. MATERIAL : Contraplacado de madeira de noqueira moldado, e = 11 mm</p> <p>7.3. ACABAMENTO : Endurecedor e verniz poliuretano mate</p> <p>8 — ENCOSTO</p> <p>8.1. TIPO : Fixo</p> <p>8.2. MATERIAL : Idem, 7.2</p> <p>8.3. ACABAMENTO : Idem, 7.3</p>	
---	---

REF. C13



F.L.U.P.

EQUIPAMENTO E MOBILIÁRIO

CADEIRAS — CONDIÇÕES TÉCNICAS ESPECIAIS

## 9 — APOIO AO SOLO

## 9.1. TIPO

: Cinco apoios radiais com niveladores de ajustamento ao solo com características anti-desgaste

## 9.2. MATERIAL

: Apoios em alumínio cromado e terminais em polietileno



U. PORTO

ac arquivo central

REF. C 13

## F.L.U.P.

## EQUIPAMENTO E MOBILIÁRIO

## CADEIRAS – CONDIÇÕES TÉCNICAS ESPECIAIS

- |   |   |
|---|---|
| <p>1 – REF. : B1</p> <p>2 – Nº DE UNIDADES : 8</p> <p>3 – TIPO : Banco para laboratório</p> <p>4 – DIMENSÕES : <math>\varnothing = 350</math> mm x 470 mm (altura mínima do assento)<br/> <math>\varnothing = 350</math> mm x 650 mm (altura máxima do assento)</p> <p>5 – ESTRUTURA</p> <p>5.1. MATERIAL : Tubo de aço redondo ( <math>e = 25</math> mm, <math>e = 1,5</math> mm )</p> <p>5.2. ACABAMENTO : Cromado</p> <p>6 – PERNAS</p> <p>6.1. NÚMERO : 1</p> <p>6.2. MATERIAL : Varão de aço inox girando em perna de aço ( <math>e = 1,5</math> mm )</p> <p>6.3. ACABAMENTO : Perna com acabamento cromado</p> <p>7 – ASSENTO</p> <p>7.1. TIPO : Giratório e regulável em altura com sistema de elevação a gás</p> <p>7.2. MATERIAL : Madeira maciça de noqueira, <math>e = 40</math> mm</p> <p>7.3. ACABAMENTO : Endurecedor e verniz poliuretano mate</p> |  |
|---|---|

REF. B 1

## F.L.U.P.

## EQUIPAMENTO E MOBILÁRIO

## CADEIRAS — CONDIÇÕES TÉCNICAS ESPECIAIS

## 8 — APOIO AO SOLO

## 8.1. TIPO

: Cinco apoios radiais com niveladores de ajustamento ao solo com características anti-desgaste

## 8.2. MATERIAL

: Apoios em alumínio cromado e terminais em polietileno



## 9 — ACESSÓRIOS

## 9.1. APOIO PARA PÉS

: Tubo de aço  $\varnothing = 25$  mm, com acabamento cromado

U. PORTO

ac arquivo central

REF. B<sub>1</sub>

## F.L.U.P.

## EQUIPAMENTO E MOBILIÁRIO

## CADEIRAS — CONDIÇÕES TÉCNICAS ESPECIAIS

- |  |   |
|--|---|
| <p>1 — REF. : B2</p> <p>2 — Nº DE UNIDADES : 27</p> <p>3 — TIPO : Banco para salas de depósitos de livros</p> <p>4 — DIMENSÕES : <math>\varnothing = 350</math> mm x 470 mm (altura do assento, mínima)<br/> <math>\varnothing = 350</math> mm x 720 mm (altura do assento, máxima)</p> <p>5 — ESTRUTURA</p> <p>5.1. MATERIAL : Tubo de aço redondo <math>\varnothing = 25</math> mm,<br/> <math>e = 1,5</math> mm.</p> <p>5.2. ACABAMENTO : Pintura electrostática com tinta de epoxi</p> <p>5.3. COR : Cinza</p> <p>6 — PERNAS</p> <p>6.1. NÚMERO : 1</p> <p>6.2. MATERIAL : Varão de aço inox girando em perna de aço<br/> <math>(e = 1,5</math> mm)</p> <p>6.3. ACABAMENTO : Perna pintada com tinta de epoxi em pó</p> <p>6.4. COR : Cinza</p> <p>7 — ASSENTO</p> <p>7.1. TIPO : Giratório e regulável em altura com sistema de elevação a gás</p> <p>7.2. MATERIAL : Borracha de cor preta</p> |  |
|--|---|

REF. B2



F.L.U.P.

EQUIPAMENTO E MOBILIÁRIO

CADEIRAS — CONDIÇÕES TÉCNICAS ESPECIAIS

## B — APOIO AO SOLO

## 8.1. TIPO

: Cinco apoios radiais com niveladores de ajustamento ao solo com características anti-desgaste

## 8.2. MATERIAL

: Apoios em alumínio cromado e terminais em polietileno



U. PORTO

ac arquivo central

REF. B2

## F.L.U.P.

## EQUIPAMENTO E MOBILIÁRIO

## CADEIRAS — CONDIÇÕES TÉCNICAS ESPECIAIS

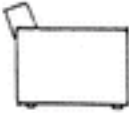

- |   |                  |  |  |
|---|------------------|--|--|
| 1 | — REF.           | : P1   | <br> |
| 2 | — Nº DE UNIDADES | : 18   |  |
| 3 | — TIPO           | : Poltrona para salas de conselhos, individual                       |  |
| 4 | — DIMENSÕES      | : 890 x 880 x 800 mm (altura do encosto)                             |  |
| 5 | — ESTRUTURA      |  |  |
|   | 5.1. MATERIAL    | : Madeira maciça   |  |
|   | 5.2. ACABAMENTO  | : Tratamento adequado e revestida com espuma de poliuretano e tecido |  |
| 6 | — PERNAS         |  |  |
|   | 6.1. NÚMERO      | : 4  |  |
|   | 6.2. MATERIAL    | : Madeira de noqueira maciça   |  |
|   | 6.3. ACABAMENTO  | : Verniz poliuretano mate  |  |
| 7 | — ASSENTO        |  |  |
|   | 7.1. TIPO        | : Casco integral   |  |
|   | 7.2. MATERIAL    | : Revestido com poliuretano expandido e penas                        |  |
|   | 7.3. ACABAMENTO  | : Tecido ignifogo (removível), 100% algodão (600 gr/m)               |  |
|   | 7.4. COR         | : Azul esverdeado. Cor: 6040 - B10G, segundo N.C.S.                  |  |
| 8 | — ENCOSTO        |  |  |
|   | 8.1. TIPO        | : Idem, 7.1  |  |
|   | 8.2. MATERIAL    | : Idem, 7.2  |  |
|   | 8.3. ACABAMENTO  | : Idem, 7.3  |  |
|   | 8.4. COR         | : Idem, 7.4  |  |

REF. P 1

## F.L.U.P.

## EQUIPAMENTO E MOBILÁRIO

## CADEIRAS – CONDIÇÕES TÉCNICAS ESPECIAIS

- |   |                  |   |  |
|---|------------------|---|--|
| 1 | – REF.           | : P2  | <br> |
| 2 | – Nº DE UNIDADES | : 30  |  |
| 3 | – TIPO           | : Poltrona para sala de professores                                   |  |
| 4 | – DIMENSÕES      | : 570 x 620 x 450 mm (altura do assento)                              |  |
| 5 | – ESTRUTURA      |   |  |
|   | 5.1. MATERIAL    | : Madeira maciça de pinho   |  |
|   | 5.2. ACABAMENTO  | : Tratamento adequado   |  |
| 6 | – PERNAS         |   |  |
|   | 6.1. NÚMERO      | : 4   |  |
|   | 6.2. MATERIAL    | : Madeira maciça de kambala   |  |
|   | 6.3. ACABAMENTO  | : Verniz poliuretano mate   |  |
| 7 | – ASSENTO        |   |  |
|   | 7.1. TIPO        | : Casco integral  |  |
|   | 7.2. MATERIAL    | : Poliuretano expandido (e = 150 mm), indeformável e estampado a frio |  |
|   | 7.3. ACABAMENTO  | : Forrado a tecido ignifogo, classe 1IM, 100% algodão ( 600gr/m)      |  |
|   | 7.4. COR         | : Azul esverdeado. Cor : 6040 - B10G, segundo NCS.                    |  |

REF. P2

F.L.U.P.

## EQUIPAMENTO E MOBILIÁRIO

## CADEIRAS — CONDIÇÕES TÉCNICAS ESPECIAIS

## 8 — ENCOSTO

- 8.1. TIPO : Idem, 7.1
- 8.2. MATERIAL : Poliuretano expandido (e = 120 mm), indeformável e estampado a frio
- 8.3. ACABAMENTO : Idem 7.3.
- 8.4. COR : Idem 7.4.



## 9 — APOIO AO SOLO

- 9.1. TIPO : Terminais de protecção anti-desgaste
- 9.2. MATERIAL : Polietileno

## 10 — ACESSÓRIOS

- 10.1. 2 BRACOS : Em madeira maciça de kambala envernizada com verniz poliuretano mate

REF. P2



## F.L.U.P.

## EQUIPAMENTO E MOBILIÁRIO

## CADEIRAS – CONDIÇÕES TÉCNICAS ESPECIAIS

- |   |                  |   |
|---|------------------|---|
| 1 | – REF.           | : P3  |
| 2 | – Nº DE UNIDADES | : 46  |
| 3 | – TIPO           | : Poltrona para biblioteca, sem braços  |
| 4 | – DIMENSÕES      | : 660 x 600 x 450 mm (altura do assento)  |
| 5 | – ESTRUTURA      |   |
|   | 5.1. MATERIAL    | : Madeira maciça de kambala   |
|   | 5.2. ACABAMENTO  | : Verniz poliuretano mate   |
| 6 | – PERNAS         |   |
|   | 6.1. NÚMERO      | : 4   |
|   | 6.2. MATERIAL    | : Idem 5.1.   |
|   | 6.3. ACABAMENTO  | : Idem 5.2  |
| 7 | – ASSENTO        |   |
|   | 7.1. TIPO        | : Casco integral  |
|   | 7.2. MATERIAL    | : Contraplacado de madeira (e = 10 mm),<br>revestido a poliuretano expandido (e = 150mm)<br>indeformável e estampado a frio |
|   | 7.3. ACABAMENTO  | : Forrado a tecido, ignifogo, classe 1 IM, 100%<br>poliéster (630 gr/m)   |
|   | 7.4. COR         | : Vermelho - Salmão. Cor 2060 - Y92 R,<br>segundo NCS.  |



REF. P 3

F.L.U.P.

EQUIPAMENTO E MOBILIÁRIO

CADEIRAS — CONDIÇÕES TÉCNICAS ESPECIAIS

## 8 — ENCOSTO

- 8.1. TIPO : Idem, 7.1  
 8.2. MATERIAL : Idem, 7.2  
 8.3. ACABAMENTO : Idem, 7.3  
 8.4. COR : Idem, 7.4.



## 9 — APOIO AO SOLO

- 9.1. TIPO : Terminais de protecção anti-desgaste  
 9.2. MATERIAL : Polietileno

U. PORTO

ac arquivo central

REF. P3

## F.L.U.P.

## EQUIPAMENTO E MOBILIÁRIO

## CADEIRAS — CONDIÇÕES TÉCNICAS ESPECIAIS

- 1 — REF. : Sf1
- 2 — Nº DE UNIDADES : 2
- 3 — TIPO : Sofá triplo
- 4 — DIMENSÕES : 2090 x 880 x 800 mm (altura do assento)
- 5 — ESTRUTURA
- 5.1. MATERIAL : Madeira maciça de nogueira
- 5.2. ACABAMENTO : Tratamento adequado e revestida  
com espuma de poliuretano e tecido
- 6 — PERNAS
- 6.1. NÚMERO : 4
- 6.2. MATERIAL : Madeira de nogueira, maciça
- 6.3. ACABAMENTO : Verniz poliuretano mate
- 7 — ASSENTO
- 7.1. TIPO : Casco integral
- 7.2. MATERIAL : Revestido com poliuretano expandido e penas
- 7.3. ACABAMENTO : Tecido ignifogo (removível), 100% algodão  
(600 gr/m)
- 7.4. COR : Azul esverdeado. Cor: 6040 - B10G, segundo  
NCS.

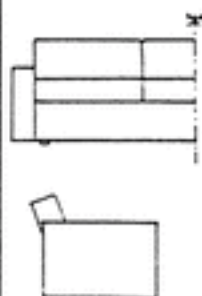

REF. Sf1

F.L.U.P.

EQUIPAMENTO E MOBILIÁRIO

CADEIRAS — CONDIÇÕES TÉCNICAS ESPECIAIS

## 8 — ENCOSTO

8.1. TIPO : Idem, 7.1

8.2. MATERIAL : Idem, 7.2

8.3. ACABAMENTO : Idem, 7.3

8.4. COR : Idem, 7.4

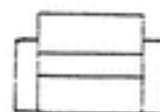

U. PORTO

ac

arquivo  
central

REF. Sf 1



F.L.U.P.

## EQUIPAMENTO E MOBILIÁRIO

## CADEIRAS — CONDIÇÕES TÉCNICAS ESPECIAIS

- |   |                  |   |
|---|------------------|---|
| 1 | — REF.           | : Sf2   |
| 2 | — Nº DE UNIDADES | : 1, de 18 lugares  |
| 3 | — TIPO           | : Sofá para sala de professores, segundo peças desenhadas                         |
| 4 | — DIMENSÕES      | : Segundo peças desenhadas.   |
| 5 | — ESTRUTURA      |   |
|   | 5.1. MATERIAL    | : Madeira maciça de pinho e peças visíveis em madeira maciça de kambala           |
|   | 5.2. ACABAMENTO  | : Endurecedor e verniz poliuretano mate   |
| 6 | — ASSENTO        |   |
|   | 6.1. TIPO        | : Fixo  |
|   | 6.2. MATERIAL    | : Almofadado a poliuretano expandido (e = 150 mm) indeformável e estampado a frio |
|   | 6.3. ACABAMENTO  | : Forrado a tecido ignijogo (removível), 100% algodão ( 600gr/m )                 |
|   | 6.4. COR         | : Azul esverdeado. Cor: 6040 - B10G, segundo NCS                                  |

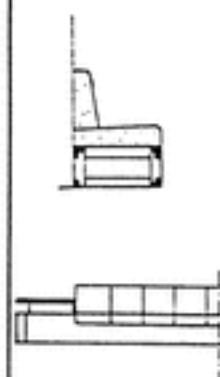

REF. Sf2

F.L.U.P.

EQUIPAMENTO E MOBILIÁRIO

CADEIRAS — CONDIÇÕES TÉCNICAS ESPECIAIS

## 7 — ENCOSTO

7.1. TIPO : Idem 6.1.

7.2. MATERIAL : Idem 6.2.

7.3. ACABAMENTO : Idem 6.3.

7.4. COR : Idem 6.4.



## 8 — APOIO AO SOLO

8.1. TIPO : Fixo

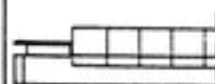

U. PORTO

ac arquivo central

REF. Sf 2

## F.L.U.P.

## EQUIPAMENTO E MOBILIÁRIO

## ESTANTES – CONDIÇÕES TÉCNICAS ESPECIAIS

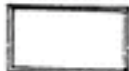
- |   |                    |   |   |
|---|--------------------|---|---|
| 1 | – REF.             | : E1                                    |  |
| 2 | – Nº DE UNIDADES   | : 303, cada uma com 2 bastidores        |   |
| 3 | – TIPO             | : Estante para gabinetes de professores |   |
| 4 | – DIMENSÕES        | : 800 x 400 x 430 mm                    |   |
| 5 | – BASTIDORES       |   |   |
|   | 5.1. TIPO          | : Fechados                              |   |
|   | 5.2. MATERIAL      | : Chapa de aço, e = 1 mm                |   |
|   | 5.3. ACABAMENTO    | : Pintura electrostática, epoxi         |   |
|   | 5.4. COR           | : Cinza                                 |   |
| 6 | – PRATELEIRAS      |   |   |
|   | 6.1. NÚMERO        | : 2 (tampo e prateleira inferior)       |   |
|   | 6.2. TIPO          | : Fixas                                 |   |
|   | 6.3. MATERIAL      | : Idem 5.2                              |   |
|   | 6.4. ACABAMENTO    | : Idem 5.3                              |   |
|   | 6.5. COR           | : Idem 5,4                              |   |
| 7 | – APOIO            |   |   |
|   | 7.1. TIPO          | : Estante apoiada na parede com ganchos |   |
|   | 7.2. MATERIAL      | : Metálicos de fixação adequada         |   |
| 8 | – ACESSÓRIOS       |   |   |
|   | 8.1. AMPARA LIVROS | : Tubo de aço (e = 6 mm) cromado        |   |

REF. E1

F.L.U.P.

## EQUIPAMENTO E MOBILIÁRIO

## ESTANTES – CONDIÇÕES TÉCNICAS ESPECIAIS

- 1 – REF. : E2
- 2 – Nº DE UNIDADES : 97, com 136 bastidores
- 3 – TIPO : Estante de sala de leitura, simples
- 4 – DIMENSÕES : 1000 x 300 x 2000 mm
- 5 – BASTIDORES
- 5.1. TIPO : Abertos
- 5.2. MATERIAL : Tubo de aço rectangular ( 70 x 25 mm),  
perfurado com intervalos de 32 mm
- 5.3. ACABAMENTO : Pintura electrostática com tinta de epoxi
- 5.4. COR : Cinzento micáceo
- 6 – TRAVAMENTOS
- 6.1. TIPO : Horizontal
- 6.2. MATERIAL : Tubo de aço quadrado (25 x 25 mm),  
e = 1,5 mm
- 6.3. ACABAMENTO : Idem 5.3
- 6.4. COR : Idem 5.4
- 7 – PRATELEIRAS
- 7.1. NÚMERO : 6
- 7.2. TIPO : Amovíveis e reguláveis em altura
- 7.3. MATERIAL : Aglomerado de madeira do tipo MDF,  
e = 19 mm com topos laterais e posterior  
em chapa de aço (e = 1,5 mm)



REF. E2



F.L.U.P.

## EQUIPAMENTO E MOBILÁRIO

## ESTANTES – CONDIÇÕES TÉCNICAS ESPECIAIS

- 7.4. ACABAMENTO : MDF folheado a madeira de kambala e envernizado com verniz poliuretano mate. Chapa de aço com pintura electrostática epoxi
- 7.5. COR : Cinzento micáceo e madeira à cor natural
- 8 – APOIOS AO SOLO
- 8.1. TIPO : Niveladores
- 8.2. MATERIAL : Aço inox
- 9 – ACESSÓRIOS
- 9.1. AMPARA LIVROS : Chapa de aço com pintura electrostática epoxi, cinzento micáceo
- 9.2. PORTA ETIQUETAS : Idem 9.1



REF. E2

F.L.U.P.

## EQUIPAMENTO E MOBILIÁRIO

## ESTANTES — CONDIÇÕES TÉCNICAS ESPECIAIS

- |   |                  |  |
|---|------------------|--|
| 1 | — REF.           | : E3   |
| 2 | — Nº DE UNIDADES | : 18, com 24 bastidores  |
| 3 | — TIPO           | : Estante baixa de sala de leitura   |
| 4 | — DIMENSÕES      | : 1000 x 300 x 1200 mm   |
| 5 | — BASTIDORES     |  |
|   | 5.1. TIPO        | : Aberto   |
|   | 5.2. MATERIAL    | : Tubo de aço rectangular (70 x 25 mm), perfurado com intervalos de 32 mm  |
|   | 5.3. ACABAMENTO  | : Pintura electrostática com tinta de epoxi  |
|   | 5.4. COR         | : Cinzento micáceo   |
| 6 | — TRAVAMENTOS    |  |
|   | 6.1. TIPO        | : Horizontal   |
|   | 6.2. MATERIAL    | : Tubo de aço quadrado (25 x 25 mm),<br>e = 1,5 mm   |
|   | 6.3. ACABAMENTO  | : Idem 5.3   |
|   | 6.4. COR         | : Idem 5.4   |
| 7 | — PRATELEIRAS    |  |
|   | 7.1. NÚMERO      | : 3  |
|   | 7.2. TIPO        | : Amovíveis e reguláveis em altura   |
|   | 7.3. MATERIAL    | : Aglomerado de madeira do tipo MDF,<br>e = 19 mm com topos laterais e posterior<br>em chapa de aço (e = 1,5 mm) |





REF. E 3

## F.L.U.P.

## EQUIPAMENTO E MOBILIÁRIO

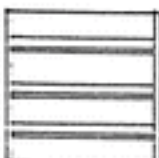
## ESTANTES – CONDIÇÕES TÉCNICAS ESPECIAIS

7.4. ACABAMENTO	: Aglomerado folheado a kambala e envernizado com verniz poliuretano mate. Chapa com pintura electrostática epoxi	
7.5 COR	: Cinzento micáceo	
8 – APOIO AO SOLO		
8.1. TIPO	: Niveladores	
8.2. MATERIAL	: Aço inox	
9 – ACESSÓRIOS		
9.1. AMPARA LIVROS	: Chapa de aço com pintura electrostática de epoxi, cinzento micáceo	
9.2. PORTA-ETIQUETAS	: Idem 9.1	
9.3. PAINEL POSTERIOR	: Opaco, em chapa de aço (e = 1,5 mm) com pintura electrostática epoxi cinzento micáceo	
		REF. E3

## F.L.U.P.

## EQUIPAMENTO E MOBILÁRIO

## ESTANTES — CONDIÇÕES TÉCNICAS ESPECIAIS

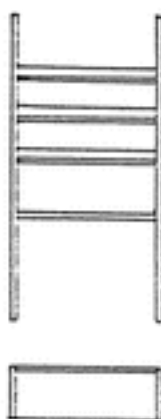
1	— REF.	: E4	
2	— Nº DE UNIDADES	: 8, com 12 bastidores	
3	— TIPO	: Estante com mesa para computador	
4	— DIMENSÕES	: 1000 x 300 x 2000 mm	
5	— BASTIDORES		
	5.1. TIPO	: Aberto	
	5.2. MATERIAL	: Tubo de aço rectangular (70 x 25 mm), e = 1,5 mm	
	5.3. ACABAMENTO	: Pintura electrostática com tinta de epoxi em pó	
	5.4. COR	: Cinzento micáceo	
6	— TRAVAMENTOS		
	6.1. TIPO	: Horizontal	
	6.2. MATERIAL	: Tubo de aço quadrado 25 x 25 mm	
	6.3. ACABAMENTO	: Idem 5.3	
	6.4. COR	: Idem 5.4	
7	— PRATELEIRAS		
	7.1. NÚMERO	: 3	
	7.2. TIPO	: Amovíveis e reguláveis em altura	
	7.3. MATERIAL	: Aglomerado de madeira do tipo MDF, e = 19 mm com topos laterais e posterior em chapa de aço (e = 1,5 mm)	
			REF. E 4



F.L.U.P.

## EQUIPAMENTO E MOBILIÁRIO

## ESTANTES – CONDIÇÕES TÉCNICAS ESPECIAIS

- 7.4. ACABAMENTO : Folheado a madeira de kambala e envernizado com verniz poliuretano mate. Chapa com pintura electrostática epoxi, cinzento micáceo.
- 7.5 COR : Cinzento micáceo e madeira à cor natural
- 8 – APOIO AO SOLO
- 8.1. TIPO : Niveladores
- 8.2. MATERIAL : Aço inox
- 9 – ACESSÓRIOS
- 9.1. TAMPO : Dimensões 1000x800x720mm, e \* 25 mm.  
Com materiais e acabamentos idênticos às prateleiras
- 9.2. AMPARA LIVROS : Chapa de aço com pintura electrostática epoxi, cinzento micáceo
- 9.3. PORTA-ETIQUETAS : Idem 9.2
- 9.4. CALHA : Eléctrica com tomadas com polo de terra

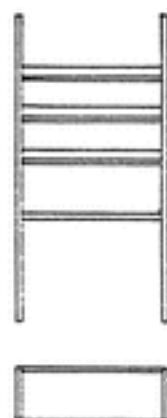

REF. E 4

## F.L.U.P.

## EQUIPAMENTO E MOBILIÁRIO

## ESTANTES — CONDIÇÕES TÉCNICAS ESPECIAIS

- |   |                  |  |
|---|------------------|--|
| 1 | — REF.           | : E5   |
| 2 | — Nº DE UNIDADES | : 42, com 61 bastidores  |
| 3 | — TIPO           | : Estante para sala de leitura, dupla  |
| 4 | — DIMENSÕES      | : 1000 x (2x300) x 2000 mm   |
| 5 | — BASTIDORES     |  |
|   | 5.1. TIPO        | : Aberto   |
|   | 5.2. MATERIAL    | : Tubo de aço rectangular (70 x 25 mm),<br>e = 1,5 mm  |
|   | 5.3. ACABAMENTO  | : Pintura electrostática com tinta de epoxi  |
|   | 5.4. COR         | : Cinzento micáceo   |
| 6 | — TRAVAMENTOS    |  |
|   | 6.1. TIPO        | : Horizontal   |
|   | 6.2. MATERIAL    | : Tubo de aço quadrado, 25 x 25 mm   |
|   | 6.3. ACABAMENTO  | : Idem 5.3   |
|   | 6.4. COR         | : Idem 5.4   |
| 7 | — PRATELEIRAS    |  |
|   | 7.1. NÚMERO      | : 6  |
|   | 7.2. TIPO        | : Amovíveis e reguláveis em altura   |
|   | 7.3. MATERIAL    | : Aglomerado de madeira do tipo MDF,<br>(e = 19 mm) com topos laterais e posterior<br>em chapa de aço (e = 1,5 mm) |



REF. E5

F.L.U.P.

## EQUIPAMENTO E MOBILÁRIO

## ESTANTES – CONDIÇÕES TÉCNICAS ESPECIAIS

7.4. ACABAMENTO : Folheado a madeira de kambala e envernizado com verniz poliuretano mate. Chapa com pintura electrostática epoxi

7.5 COR : Cinzento micáceo

## 8 – APOIO AO SOLO

8.1. TIPO : Niveladores

8.2. MATERIAL : Aço inox

## 9 – ACESSÓRIOS

9.1. AMPARA LIVROS : Chapa de aço com pintura electrostática com tinta de epoxi, cinzento micáceo

9.2. PORTA-ETIQUETAS : Idem 9.1

9.3. CALHA : Eléctrica com tomadas com polo de terra



REF. E 5

F.L.U.P.

## EQUIPAMENTO E MOBILÁRIO

## ESTANTES – CONDIÇÕES TÉCNICAS ESPECIAIS

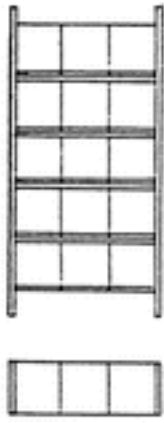
- |   |   |
|---|---|
| <p>1 – REF. : E6</p> <p>2 – Nº DE UNIDADES : 33, com 44 bastidores</p> <p>3 – TIPO : Expositor para edições periódicas, biblioteca</p> <p>4 – DIMENSÕES : 1000 x 360 x 2000 mm</p> <p>5 – BASTIDORES</p> <p>5.1. TIPO : Aberto</p> <p>5.2. MATERIAL : Tubo de aço rectangular (70 x 25 mm),<br/>e = 1,5 mm</p> <p>5.3. ACABAMENTO : Pintura electrostática com tinta de epoxi em pó</p> <p>5.4. COR : Cinzento micáceo</p> <p>6 – TRAVAMENTOS</p> <p>6.1. TIPO : Horizontal</p> <p>6.2. MATERIAL : Tubo de aço quadrado 25 x 25 mm</p> <p>6.3. ACABAMENTO : Idem 5.3</p> <p>6.4. COR : Idem 5.4</p> <p>7 – PRATELEIRAS</p> <p>7.1. NÚMERO : 5, cada uma com 3 tampas</p> <p>7.2. TIPO : Amovíveis, fechadas</p> <p>7.3. MATERIAL : Corpo em aglomerado de madeira do tipo MDF, e = 19 mm. Tampa em chapa de aço, e = 1,5 mm</p> |  |
|---|---|

REF. E6



F.L.U.P.

## EQUIPAMENTO E MOBILÁRIO

## ESTANTES – CONDIÇÕES TÉCNICAS ESPECIAIS

- 7.4. ACABAMENTO : Folheado a madeira de kambala envernizado com verniz poliuretano mate. Chapa com pintura electrostática epoxi
- 7.5 COR : Cinzento micáceo e madeira à cor natural
- 8 – APOIO AO SOLO
- 8.1. TIPO : Niveladores
- 8.2. MATERIAL : Aço inox
- 9 – ACESSÓRIOS
- 9.1. PORTA ETIQUETAS : Chapa de aço com pintura electrostática epoxi, cinzento micáceo

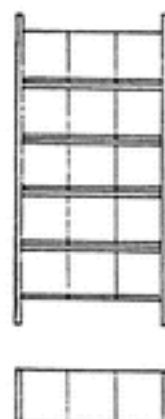

U. PORTO

ac arquivo central

REF. E6

## F.L.U.P.

## EQUIPAMENTO E MOBILIÁRIO

## ESTANTES — CONDIÇÕES TÉCNICAS ESPECIAIS

- 1 — REF. : E7
- 2 — Nº DE UNIDADES : 8
- 3 — TIPO : Expositor fixo para biblioteca, segundo peças desenhadas
- 4 — DIMENSÕES : 2450 x 300 x 2600 mm
- 5 — BASTIDORES
- 5.1. TIPO : Fechado
- 5.2. MATERIAL : Estrutura em madeira maciça de pinho e painéis em contraplacado de Kambala, (e = 10 mm), orlas em madeira maciça do mesmo tipo.
- 5.3. ACABAMENTO : Verniz poliuretano mate
- 6 — PRATELEIRAS
- 6.1. NÚMERO : 5
- 6.2. TIPO : Fixas com inclinação de 45°
- 6.3. MATERIAL : Aglomerado de madeira do tipo MDF, e = 19 mm. Orlas em madeira maciça de kambala
- 6.4. ACABAMENTO : Folheado a madeira de kambala com verniz poliuretano mate
- 7 — APOIO AO SOLO
- 7.1. TIPO : Fixo
- 7.2. MATERIAL : O mais adequado

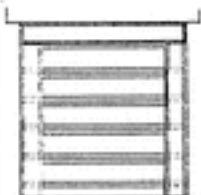

REF. E7

F.L.U.P.

EQUIPAMENTO E MOBILIÁRIO

ESTANTES – CONDIÇÕES TÉCNICAS ESPECIAIS

- |   |                  |   |
|---|------------------|---|
| 1 | – REF.           | : E8  |
| 2 | – Nº DE UNIDADES | : 16, com 32 bastidores   |
| 3 | – TIPO           | : Expositores   |
| 4 | – DIMENSÕES      | : 1000 x 300 x 2000 mm  |
| 5 | – BASTIDORES     |   |
|   | 5.1. TIPO        | : Aberto  |
|   | 5.2. MATERIAL    | : Tubo de aço com 75 x 25 mm, e = 1,5 mm                                |
|   | 5.3. ACABAMENTO  | : Pintura electrostática com tinta de epoxi em pó                       |
|   | 5.4. COR         | : Cinzento micáceo  |
| 6 | – TRAVAMENTOS    |   |
|   | 6.1. TIPO        | : Horizontal  |
|   | 6.2. MATERIAL    | : Tubo de aço quadrado 25 x 25 mm                                       |
|   | 6.3. ACABAMENTO  | : Idem 5.3  |
|   | 6.4. COR         | : Idem 5.4  |
| 7 | – PRATELEIRAS    |   |
|   | 7.1. NÚMERO      | : 5   |
|   | 7.2. TIPO        | : Amovíveis e reguláveis em altura. Inclinação 30°                      |
|   | 7.3. MATERIAL    | : Aglomerado de madeira do tipo MDF, e = 19 mm                          |
|   | 7.4. ACABAMENTO  | : Folheado a madeira de kambala envernizado com verniz poliuretano mate |



REF. E 8

F.L.U.P.

EQUIPAMENTO E MOBILÁRIO

ESTANTES – CONDIÇÕES TÉCNICAS ESPECIAIS

## 8 – APOIO AO SOLO

8.1. TIPO : Niveladores

8.2. MATERIAL : Aço inox

## 9 – ACESSÓRIOS

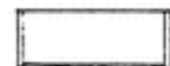
9.1. PORTA-ETIQUETAS : Chapa de aço com pintura electrostática  
epoxi, cinzento micáceo

U. PORTO

ac arquivo  
central

REF. E8



## F.L.U.P.

## EQUIPAMENTO E MOBILÁRIO

## ESTANTES — CONDIÇÕES TÉCNICAS ESPECIAIS

- |   |                  |  |
|---|------------------|--|
| 1 | — REF.           | : E9   |
| 2 | — Nº DE UNIDADES | : 326, com 400 bastidores  |
| 3 | — TIPO           | : Estante metálica de encaixe, simples   |
| 4 | — DIMENSÕES      | : 1000 x 300 x 2000 mm   |
| 5 | — BASTIDORES     |  |
|   | 5.1. TIPO        | : Abertos  |
|   | 5.2. MATERIAL    | : Chapa de aço estampada ( e = 1.5 mm ),<br>perfurada                          |
|   | 5.3. ACABAMENTO  | : Pintura electrostática com tinta de epoxi em<br>pó                           |
|   | 5.4. COR         | : Cinzento micáceo   |
| 6 | — TRAVAMENTOS    |  |
|   | 6.1. TIPO        | : Horizontal   |
|   | 6.2. MATERIAL    | : Chapa de aço ( e = 1.5 mm ) estampada.                                       |
|   | 6.3. ACABAMENTO  | : Idem 5.3   |
|   | 6.4. COR         | : Cinzento micáceo   |
| 7 | — PRATELEIRAS    |  |
|   | 7.1. NÚMERO      | : 6  |
|   | 7.2. TIPO        | : Amovíveis e reguláveis em altura, reforçados.                                |
|   | 7.3. MATERIAL    | : Tampo, topos laterais e posteriores em chapa<br>de aço estampada ( e = 1 mm) |
|   | 7.4. ACABAMENTO  | : Pintura electrostática epoxi   |
|   | 7.5. COR         | : Cinzento micáceo   |



REF. E 9

F.L.U.P.

## EQUIPAMENTO E MOBILIÁRIO

## ESTANTES — CONDIÇÕES TÉCNICAS ESPECIAIS

## 8 — APOIO AO SOLO

8.1. TIPO : Terminais de protecção anti-desgaste

8.2. MATERIAL : Polietileno preto.

## 9 — ACESSÓRIOS

9.1. AMPARA LIVROS : Chapa de aço com pintura electrostática de  
epoxi

9.2. PORTA-ETIQUETAS : Idem 9.1



U. PORTO

ac arquivo  
central

REF. E9

## F.L.U.P.

## EQUIPAMENTO E MOBILÁRIO

## ESTANTES — CONDIÇÕES TÉCNICAS ESPECIAIS

1	— REF.	: E10	
2	— Nº DE UNIDADES	: 293, com 2 x 334 bastidores	
3	— TIPO	: Estante metálica de encaixe, dupla	
4	— DIMENSÕES	: 1000 x (2 x 300) x 2000 mm	
5	— BASTIDORES		
	5.1. TIPO	: Aberto	
	5.2. MATERIAL	: Chapa de aço estampada ( e = 1,5 mm ), perfurada.	
	5.3. ACABAMENTO	: Pintura electrostática com tinta de epoxi em pó	
	5.4. COR	: Cinzento micáceo	
6	— TRAVAMENTOS		
	6.1. TIPO	: Horizontal	
	6.2. MATERIAL	: Chapa de aço ( e = 1,5 mm ), estampada.	
	6.3. ACABAMENTO	: Idem 5.3	
	6.4. COR	: Cinzento micáceo	
7	— PRATELEIRAS		
	7.1. NÚMERO	: 2 x 6	
	7.2. TIPO	: Amovíveis e reguláveis em altura, reforçadas	
	7.3. MATERIAL	: Tampo, topos laterais e posteriores em chapa de aço estampada ( e = 1 mm)	
	7.4. ACABAMENTO	: Pintura electrostática de epoxi em pó	
	7.5. COR	: Cinzento micáceo	
			REF. E 10

F.L.U.P.

EQUIPAMENTO E MOBILIÁRIO

ESTANTES – CONDIÇÕES TÉCNICAS ESPECIAIS

## 8 – APOIO AO SOLO

8.1. TIPO : Terminais de protecção anti-desgaste

8.2. MATERIAL : Polietileno preto.

## 9 – ACESSÓRIOS

9.1. AMPARA LIVROS : Chapa de aço com pintura electrostática de  
epoxi

9.2. PORTA-ETIQUETAS : Idem 9.1



U. PORTO

ac arquivo central

REF. E 10



## F.L.U.P.

## EQUIPAMENTO E MOBILIÁRIO

## ESTANTES – CONDIÇÕES TÉCNICAS ESPECIAIS

- |   |                  |   |
|---|------------------|---|
| 1 | – REF.           | : E11   |
| 2 | – Nº DE UNIDADES | : 74, distribuídas por 2 filas de três módulos e 17 filas de 4 módulos                    |
| 3 | – TIPO           | : Estantes compactas simples (fixas)  |
| 4 | – DIMENSÕES      | : 1000 x 300 x 2200 mm  |
| 5 | – BASTIDORES     |   |
|   | 5.1. TIPO        | : Fechado   |
|   | 5.2. MATERIAL    | : Chapa de aço macio (e = 1,5 mm), trabalhada por meios mecânicos (quinagem e estampagem) |
|   | 5.3. ACABAMENTO  | : Pintura electrostática com tinta de epoxi em pó   |
|   | 5.4. COR         | : Cinzento micáceo  |
| 6 | – TRAVAMENTOS    |   |
|   | 6.1. TIPO        | : Painéis posteriores opacos  |
|   | 6.2. MATERIAL    | : Idem 5.2  |
|   | 6.3. ACABAMENTO  | : Idem 5.3  |
|   | 6.4. COR         | : Idem 5.4  |
| 7 | – PRATELEIRAS    |   |
|   | 7.1. NÚMERO      | : Base, cobertura e 4 prateleiras   |
|   | 7.2. TIPO        | : Base, cobertura fixas; restantes amovíveis e reguláveis em altura                       |
|   | 7.3. MATERIAL    | : Chapa de aço macio (e = 1 mm)   |
|   | 7.4. ACABAMENTO  | : Pintura electrostática com tinta de epoxi   |
|   | 7.5. COR         | : Idem 5.4  |

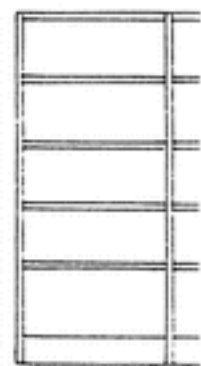

REF. E 11

F.L.U.P.

EQUIPAMENTO E MOBILIÁRIO

ESTANTES – CONDIÇÕES TÉCNICAS ESPECIAIS

## 8 – APOIO AO SOLO

- 8.1. TIPO : Fixo  
 8.2. MATERIAL : O mais adequado

## 9 – ACESSÓRIOS

- 9.1. AMPARA LIVROS : Chapa de aço (e = 1 mm), com pintura electrostática de epoxi  
 9.2. PORTA-ETIQUETAS : Idem 9.1

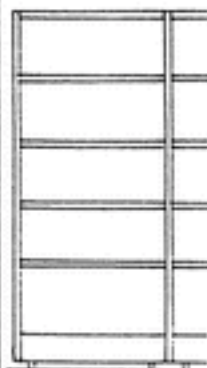

U. PORTO

ac arquivo central

REF. E 11

F.L.U.P.

## EQUIPAMENTO E MOBILIÁRIO

## ESTANTES – CONDIÇÕES TÉCNICAS ESPECIAIS

- |   |                  |  |
|---|------------------|--|
| 1 | – REF.           | : E12  |
| 2 | – Nº DE UNIDADES | : 19, distribuídas por 2 filas de 2 módulos e 5<br>filas de 3 módulos                              |
| 3 | – TIPO           | : Estantes compactas simples (fixas)   |
| 4 | – DIMENSÕES      | : 900 x 400 x 2200 mm  |
| 5 | – BASTIDORES     |  |
|   | 5.1. TIPO        | : Fechado  |
|   | 5.2. MATERIAL    | : Chapa de aço macio (e = 1,5 mm), trabalhada<br>por meios mecânicos (quinagem e estampa-<br>gem). |
|   | 5.3. ACABAMENTO  | : Pintura electrostática com tinta de epoxi em<br>pó   |
|   | 5.4. COR         | : Cinzento micáceo   |
| 6 | – TRAVAMENTOS    |  |
|   | 6.1. TIPO        | : Paineis posteriores opacos   |
|   | 6.2. MATERIAL    | : Idem 5.2   |
|   | 6.3. ACABAMENTO  | : Idem 5.3   |
|   | 6.4. COR         | : Idem 5.4   |
| 7 | – PRATELEIRAS    |  |
|   | 7.1. NÚMERO      | : Base, cobertura e 4 prateleiras  |
|   | 7.2. TIPO        | : Base e cobertura fixas, restantes amovíveis e<br>reguláveis em altura                            |
|   | 7.3. MATERIAL    | : Chapa de aço macio (e = 1 mm)  |
|   | 7.4. ACABAMENTO  | : Pintura electrostática com tinta de epoxi em<br>pó   |
|   | 7.5. COR         | : Idem 5.4   |

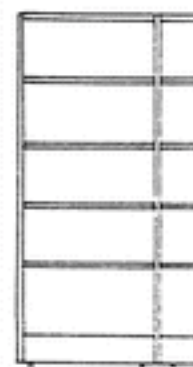

REF. E 12

F.L.U.P.

EQUIPAMENTO E MOBILIÁRIO

ESTANTES – CONDIÇÕES TÉCNICAS ESPECIAIS

## 8 – APOIO AO SOLO

8.1. TIPO : Fixação ao solo

8.2. MATERIAL : O mais adequado

## 9 – ACESSÓRIOS

9.1. AMPARA- LIVROS : Chapa de aço ( $e = 1 \text{ mm}$ ), com pintura electrostática epoxi

9.2. PORTA-ETIQUETAS : Idem 9.1



U. PORTO

ac arquivo central

REF. E 12



F.L.U.P.

## EQUIPAMENTO E MOBILIÁRIO

## ESTANTES — CONDIÇÕES TÉCNICAS ESPECIAIS

- |   |                  |  |
|---|------------------|--|
| 1 | — REF.           | : E13  |
| 2 | — Nº DE UNIDADES | : 66   |
| 3 | — TIPO           | : Estantes rodadas compactas, duplas   |
| 4 | — DIMENSÕES      | : 1000 x (2 x 300) x 2200 mm   |
| 5 | — BASTIDORES     |  |
|   | 5.1. TIPO        | : Fechado  |
|   | 5.2. MATERIAL    | : Chapa de aço macio (e = 1,5 mm), trabalhada por meios mecânicos (estampagem e quina-gem) |
|   | 5.3. ACABAMENTO  | : Pintura electrostática com tinta de epoxi em pó.   |
|   | 5.4. COR         | : Cinzento micáceo   |
| 6 | — TRAVAMENTOS    |  |
|   | 6.1. TIPO        | : Painéis intermédios opacos   |
|   | 6.2. MATERIAL    | : Idem 5.2   |
|   | 6.3. ACABAMENTO  | : Idem 5.3   |
|   | 6.4. COR         | : Idem 5.4   |
| 7 | — PRATELEIRAS    |  |
|   | 7.1. NÚMERO      | : Base, cobertura e quatro prateleiras   |
|   | 7.2. TIPO        | : Base e cobertura, fixas, restantes amovíveis e reguláveis em altura                      |
|   | 7.3. MATERIAL    | : Chamada aço macio (e = 1 mm) estampada   |
|   | 7.4. ACABAMENTO  | : Idem 5.3   |
|   | 7.5. COR         | : Idem 5.4   |

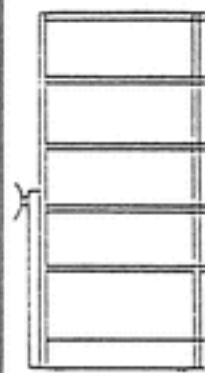

REF. E 13

F.L.U.P.

## EQUIPAMENTO E MOBILIÁRIO

## ESTANTES — CONDIÇÕES TÉCNICAS ESPECIAIS

## 8 — APOIO AO SOLO

## 8.1. TIPO

: Chassis rígidos, providos de rodas de gorne, com rolamentos accionados a partir de um volante de comando, com transmissão de movimentos por meios mecânicos e deslizando sobre carris

## 8.2. MATERIAL

: Chassis construídos em perfis de aço macio, com rodas torneadas em aço de construção e veios do mesmo material. Serão apoiados em mancais providos de rolamentos axiais. Os carris são igualmente constituídos por perfis de aço macio. Os chassis e carris são tratados por zincagem electrostática

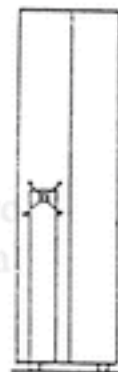

## 9 — ACESSÓRIOS

## 9.1. AMPARA LIVROS

: Chapa de aço pintada

## 9.2. PORTA-ETIQUETAS

: Idem 9.1

REF. E 13

F.L.U.P.

## EQUIPAMENTO E MOBILÁRIO

## ESTANTES — CONDIÇÕES TÉCNICAS ESPECIAIS

- |   |                  |   |
|---|------------------|---|
| 1 | — REF.           | : E14   |
| 2 | — Nº DE UNIDADES | : 123, distribuídas por 41 filas de 3 módulos   |
| 3 | — TIPO           | : Estantes rodadas, compactas, duplas   |
| 4 | — DIMENSÕES      | : 900 x (2x400) x 2200 mm   |
| 5 | — BASTIDORES     |   |
|   | 5.1. TIPO        | : Fechado   |
|   | 5.2. MATERIAL    | : Chapa de aço macio (e = 1,5 mm), trabalhada por meios mecânicos (estampagem e quinagem) |
|   | 5.3. ACABAMENTO  | : Pintura electrostática com tinta de epoxi em pó   |
|   | 5.4. COR         | : Cinzento micáceo  |
| 6 | — TRAVAMENTOS    |   |
|   | 6.1. TIPO        | : Paineis intermédios opacos  |
|   | 6.2. MATERIAL    | : Idem 5.2  |
|   | 6.3. ACABAMENTO  | : Idem 5.3  |
|   | 6.4. COR         | : Idem 5.4  |
| 7 | — PRATELEIRAS    |   |
|   | 7.1. NÚMERO      | : Base, cobertura e quatro prateleiras  |
|   | 7.2. TIPO        | : Base e cobertura, fixas, restantes amovíveis e reguláveis e, altura                     |
|   | 7.3. MATERIAL    | : Chapa de aço macio (e = 1 mm) estampada   |
|   | 7.4. ACABAMENTO  | : Idem 5.3  |
|   | 7.5 COR          | : Cinzento micáceo  |

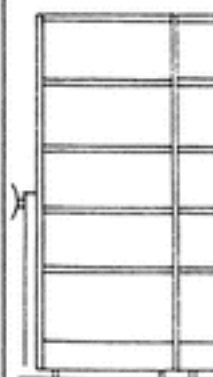

REF. E 14

F.L.U.P.

EQUIPAMENTO E MOBILIÁRIO

ESTANTES – CONDIÇÕES TÉCNICAS ESPECIAIS

## 8 – APOIO AO SOLO

## 8.1. TIPO

: Chassis rígidos, providos de rodas de gorne, com rolamentos accionados a partir de um volante de comando, com transmissão de movimento por meios mecânicos e deslizando sobre carris.

## 8.2. MATERIAL

: Chassis construídos em perfis de aço macio, com rodas torneadas em aço de construção e veios no mesmo material. Serão apoiados em mancais providos de rolamentos axiais. Os carris são igualmente constituídos por perfis de aço macio. Os chassis e carris são tratados por zincagem electrostática



## 9 – ACESSÓRIOS

## 9.1. AMPARA LIVROS

: Chapa de aço pintada

## 9.2. PORTA-ETIQUETAS



: Idem 9.1

REF. E 14

## F.L.U.P.

## EQUIPAMENTO E MOBILIÁRIO

## MESAS — CONDIÇÕES TÉCNICAS ESPECIAIS

- |   |                  |  |  |
|---|------------------|--|--|
| 1 | — REF.           | : M1   | <br> |
| 2 | — Nº DE UNIDADES | : 66   |  |
| 3 | — TIPO           | : Mesa individual de sala de aula  |  |
| 4 | — DIMENSÕES      | : 800 x 600 x 720 mm   |  |
| 5 | — ESTRUTURA      |  |  |
|   | 5.1. MATERIAL    | : Tubo de aço oval, 30 x 14 mm (e = 1,5 mm)  |  |
|   | 5.2. ACABAMENTO  | : Cromado  |  |
| 6 | — PERNAS         |  |  |
|   | 6.1. NÚMERO      | : 4  |  |
|   | 6.2. MATERIAL    | : Idem 5.1   |  |
|   | 6.3. ACABAMENTO  | : Idem 5.2   |  |
| 7 | — TAMPO          |  |  |
|   | 7.1. MATERIAL    | : Aglomerado de madeira do tipo MDF (e = 25 mm), com orla em madeira de noqueira maciça (saliente 20 mm) |  |
|   | 7.2. ACABAMENTO  | : Termolaminado do tipo «laminite», orla com endurecedor e verniz poliuretano mate                       |  |
|   | 7.3. COR         | : Cinza  |  |
| 8 | — APOIO AO SOLO  |  |  |
|   | 8.1. TIPO        | : Terminais de protecção anti-desgaste   |  |
|   | 8.2. MATERIAL    | : Polietileno preto  |  |

REF. M 1



F.L.U.P.

EQUIPAMENTO E MOBILIÁRIO

MESAS — CONDIÇÕES TÉCNICAS ESPECIAIS

## 9 — ACESSÓRIOS

## 9.1. PRATELEIRA

: Dimensões: 800 x 250 mm; colocada a 150 mm sob o tampo, em aglomerado de madeira do tipo MDF (e = 19 mm) com acabamento termolaminado idêntico ao tampo



U. PORTO

 arquivo  
central

REF. M 1

## F.L.U.P.

## EQUIPAMENTO E MOBILÁRIO

## MESAS — CONDIÇÕES TÉCNICAS ESPECIAIS

- |   |                  |   |  |
|---|------------------|---|--|
| 1 | — REF            | : | M2   |
| 2 | — Nº DE UNIDADES | : | 364  |
| 3 | — TIPO           | : | Mesa dupla de sala de aula   |
| 4 | — DIMENSÕES      | : | 1200 x 600 x 720 mm  |
| 5 | — ESTRUTURA      |   |  |
|   | 5.1. MATERIAL    | : | Tubo de aço oval 30 x 15 mm (e = 1,5 mm)   |
|   | 5.2. ACABAMENTO  | : | Cromado  |
| 6 | — PERNAS         |   |  |
|   | 6.1. NÚMERO      | : | 4  |
|   | 6.2. MATERIAL    | : | Idem 5.1   |
|   | 6.3. ACABAMENTO  | : | Idem 5.2   |
| 7 | — TAMPO          |   |  |
|   | 7.1. MATERIAL    | : | Aglomerado de madeira (e = 25 mm), com orla em madeira de nogueira maciça (saliente 20 mm) |
|   | 7.2. ACABAMENTO  | : | Termolaminado do tipo «laminite». Orla com endurecedor e verniz poliuretano mate           |
|   | 7.3. COR         | : | Cinza  |
| 8 | — APOIO AO SOLO  |   |  |
|   | 8.1. TIPO        | : | Terminais de protecção anti-desgaste   |
|   | 8.2. MATERIAL    | : | Polietileno preto  |



REF. M 2

F.L.U.P.

EQUIPAMENTO E MOBILIÁRIO

MESAS — CONDIÇÕES TÉCNICAS ESPECIAIS

## 9 — ACESSÓRIOS

## 9.1. PRATELEIRA

: Dimensões: 1200 x 250 mm; colocada a 150 mm sob o tampo, em aglomerado de madeira do tipo MDF (e = 19 mm) com acabamento termolaminado cinzento claro, idêntico ao tampo



U. PORTO

arquivo  
central

REF. M2

## F.L.U.P.

## EQUIPAMENTO E MOBILÁRIO

## MESAS — CONDIÇÕES TÉCNICAS ESPECIAIS

- |   |                  |   |
|---|------------------|---|
| 1 | — REF.           | : M3  |
| 2 | — Nº DE UNIDADES | : 129   |
| 3 | — TIPO           | : Mesa tripla de sala de aula   |
| 4 | — DIMENSÕES      | : 1800 x 600 x 720 mm   |
| 5 | — ESTRUTURA      |   |
|   | 5.1. MATERIAL    | : Tubo de aço oval 30 x 15 mm (e = 1,5 mm)  |
|   | 5.2. ACABAMENTO  | : Cromado   |
| 6 | — PERNAS         |   |
|   | 6.1. NÚMERO      | : 4   |
|   | 6.2. MATERIAL    | : Idem 5.1  |
|   | 6.3. ACABAMENTO  | : Idem 5.2  |
| 7 | — TAMPO          |   |
|   | 7.1. MATERIAL    | : Aglomerado de madeira do tipo MDF (e = 25 mm), com orla em madeira de nogueira maciça (saliente 20 mm). |
|   | 7.2. ACABAMENTO  | : Termolaminado do tipo «laminite». Orla com endurecedor e verniz poliuretano mate.                       |
|   | 7.3. COR         | : Cinza   |
| 8 | — APOIO AO SOLO  |   |
|   | 8.1. TIPO        | : Terminais de protecção anti-desgaste  |
|   | 8.2. MATERIAL    | : Polietileno preto   |



U.PORTO

ac arquivo central

REF. M3

F.L.U.P.

EQUIPAMENTO E MOBILIÁRIO

MESAS — CONDIÇÕES TÉCNICAS ESPECIAIS

## 9 — ACESSÓRIOS

## 9.1. PRATELEIRA

: Dimensões: 1800 x 250 mm; colocada a 150 mm sob o tampo, em aglomerado de madeira do tipo MDF (e = 19 mm) com acabamento termolaminado cinza



U. PORTO

 arquivo  
central

REF. M3



## F.L.U.P.

## EQUIPAMENTO E MOBILIÁRIO

## MESAS — CONDIÇÕES TÉCNICAS ESPECIAIS

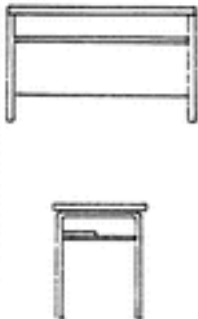
1	— REF.	: M4	
2	— Nº DE UNIDADES	: 31	
3	— TIPO	: Mesa de sala de aula, para professor	
4	— DIMENSÕES	: 1200 x 600 x 720 mm	
5	— ESTRUTURA		
	5.1. MATERIAL	: Tubo de aço oval 30 x 15 mm (e = 1,5 mm)	
	5.2. ACABAMENTO	: Cromado	
6	— PERNAS		
	6.1. NÚMERO	: 4	
	6.2. MATERIAL	: Idem 5.1	
	6.3. ACABAMENTO	: Idem 5.2	
7	— TAMPO		
	7.1. MATERIAL	: Aglomerado de madeira do tipo MDF (e = 25 mm), com orla em madeira de nogueira maciça (saliente 20 mm)	
	7.2. ACABAMENTO	: Termolaminado do tipo «laminite». Orla com endurecedor e verniz poliuretano mate	
	7.3. COR	: Cinza	
8	— APOIO AO SOLO		
	8.1. TIPO	: Terminais de protecção anti-desgaste	
	8.2. MATERIAL	: Polietileno preto	
9	— ACESSÓRIOS		
	9.1. PAINEL FRONTAL	: Contraplacado de nogueira com acabamento em verniz poliuretano mate	
			REF. M4

F.L.U.P.

EQUIPAMENTO E MOBILÁRIO

MESAS — CONDIÇÕES TÉCNICAS ESPECIAIS

- |   |                  |  |
|---|------------------|--|
| 1 | — REF.           | : M5   |
| 2 | — Nº DE UNIDADES | : 15   |
| 3 | — TIPO           | : Mesa de aula individual, com painéis laterais  |
| 4 | — DIMENSÕES      | : 800 x 600 x 720 mm   |
| 5 | — ESTRUTURA      |  |
|   | 5.1. MATERIAL    | : Tubo de aço oval, 30 x 15 mm (e = 1,5 mm)  |
|   | 5.2. ACABAMENTO  | : Cromado  |
| 6 | — PERNAS         |  |
|   | 6.1. NÚMERO      | : 4  |
|   | 6.2. MATERIAL    | : Idem 5.1   |
|   | 6.3. ACABAMENTO  | : Idem 5.2   |
| 7 | — TAMPO          |  |
|   | 7.1. MATERIAL    | : Aglomerado de madeira do tipo MDF (e = 25 mm), com orla em madeira de noqueira maciça (saliente 20 mm) |
|   | 7.2. ACABAMENTO  | : Termolaminado do tipo «laminite». Orla com endurecedor e verniz poliuretano mate                       |
|   | 7.3. COR         | : Cinza  |
| 8 | — APOIO AO SOLO  |  |
|   | 8.1. TIPO        | : Terminais de protecção anti-desgaste   |
|   | 8.2. MATERIAL    | : Polietileno preto  |



REF. M5

F.L.U.P.

EQUIPAMENTO E MOBILIÁRIO

MESAS — CONDIÇÕES TÉCNICAS ESPECIAIS

## 9 — ACESSÓRIOS

- 9.1. PRATELEIRA : Dimensões: 800 x 250 mm; colocada a 150 mm sob o tampo, em aglomerado de madeira (e = 19 mm) com acabamento termolaminado idêntico ao tampo
- 9.2. PAINÉIS LATERAIS : Entre cada mesa, em contraplacado de noqueira (e = 10 mm) e acabamento com endurecedor e verniz poliuretano mate.
- 9.3. PAINEL FRONTAL : Em vidro temperado (e = 6 mm)



U. PORTO

ac arquivo central

REF. M5

F.L.U.P.

## EQUIPAMENTO E MOBILIÁRIO

## MESAS — CONDIÇÕES TÉCNICAS ESPECIAIS

- |   |                   |  |
|---|-------------------|--|
| 1 | — REF.            | : M6   |
| 2 | — N.º DE UNIDADES | : 34   |
| 3 | — TIPO            | : Mesa móvel para televisão e vídeo  |
| 4 | — DIMENSÕES       | : 550 x 550 x 900 mm   |
| 5 | — ESTRUTURA       |  |
|   | 5.1. MATERIAL     | : Tubo de aço oval, 30 x 15 mm (e = 1,5 mm)  |
|   | 5.2. ACABAMENTO   | : Cromado  |
| 6 | — PERNAS          |  |
|   | 6.1. NÚMERO       | : 4  |
|   | 6.2. MATERIAL     | : Idem 5.1   |
|   | 6.3. ACABAMENTO   | : Idem 5.2   |
| 7 | — TAMPO           |  |
|   | 7.1. MATERIAL     | : Aglomerado de madeira do tipo MDF (e = 25 mm); com orla em madeira de nogueira maciça (saliente 20 mm) |
|   | 7.2. ACABAMENTO   | : Termolaminado do tipo laminite, cinzento claro. Orla com acabamento em verniz poliuretano mate         |
| 8 | — APOIO AO SOLO   |  |
|   | 8.1. TIPO         | : 4 rodízios duplos, multidireccionais   |
|   | 8.2. MATERIAL     | : Apoios de aço revestidos a polipropileno negro e rodas em nylon negro                                  |



REF. M 6

F.L.U.P.

EQUIPAMENTO E MOBILIÁRIO

MESAS — CONDIÇÕES TÉCNICAS ESPECIAIS

## 9 — ACESSÓRIOS

## 9.1. PRATELEIRA

: Dimensões: 550 x 500 mm; colocada a 300 mm do tampo, em aglomerado de madeira (e = 19 mm) com acabamento idêntico ao tampo

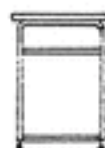

U. PORTO

 arquivo  
central

REF. M6



## F.L.U.P.

## EQUIPAMENTO E MOBILIÁRIO

## MESAS — CONDIÇÕES TÉCNICAS ESPECIAIS

- |   |                  |   |
|---|------------------|---|
| 1 | — REF.           | : M7  |
| 2 | — Nº DE UNIDADES | : 12  |
| 3 | — TIPO           | : Mesa de computador para alunos  |
| 4 | — DIMENSÕES      | : 800 x 800 x 750 mm  |
| 5 | — ESTRUTURA      |   |
|   | 5.1. MATERIAL    | : Chapa de aço estampada (e = 1,5 mm)   |
|   | 5.2. ACABAMENTO  | : Pintura electrostática de epoxi   |
|   | 5.3. COR         | : Cinza   |
| 6 | — PERNAS         |   |
|   | 6.1. NÚMERO      | : 1 entre cada lugar  |
|   | 6.2. MATERIAL    | : Chapa de aço estampada em forma de «T» invertido  |
|   | 6.3. ACABAMENTO  | : Idem 5.2  |
|   | 6.4. COR         | : Idem 5.3  |
| 7 | — TAMPO          |   |
|   | 7.1. MATERIAL    | : Aglomerado de madeira do tipo MDF (e = 25 mm) com orla em madeira de nogueira maciça (saliente 20 mm) |
|   | 7.2. ACABAMENTO  | : Termolaminado do tipo laminite, de cor cinza. Orla com acabamento em verniz poliuretano mate          |
| 8 | — APOIO AO SOLO  |   |
|   | 8.1. TIPO        | : Niveladores   |
|   | 8.2. MATERIAL    | : Aço inox  |



REF. M7

## F.L.U.P.

## EQUIPAMENTO E MOBILIÁRIO

## MESAS — CONDIÇÕES TÉCNICAS ESPECIAIS

- 1 — REF. : M8
- 2 — Nº DE UNIDADES : 1
- 3 — TIPO : Mesa de reuniões para sala de conselhos,  
segundo peças desenhadas
- 4 — DIMENSÕES : 5800 x 1350 x 720 mm
- 5 — ESTRUTURA
- 5.1. MATERIAL : Madeira de kambala maciça
- 5.2. ACABAMENTO : Cor natural envernizada com verniz poliuretano mate
- 6 — PERNAS
- 6.1. NÚMERO : 8
- 6.2. MATERIAL : Idem 5.1
- 6.3. ACABAMENTO : Idem 5.2
- 7 — TAMPO
- 7.1. MATERIAL : Contraplacado de kambala (e = 10 mm) com  
orla de remate em madeira maciça de kambala e pau cetim
- 7.2. ACABAMENTO : Cor natural com verniz poliuretano mate

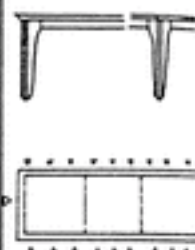

REF. M8

## F.L.U.P.

## EQUIPAMENTO E MOBILIÁRIO

## MESAS — CONDIÇÕES TÉCNICAS ESPECIAIS

- |   |                  |  |
|---|------------------|--|
| 1 | — REF.           | : M9   |
| 2 | — Nº DE UNIDADES | : 19   |
| 3 | — TIPO           | : Mesa de leitura , segundo peças desenhadas   |
| 4 | — DIMENSÕES      | : 4000 x 1200 x 720 mm   |
| 5 | — ESTRUTURA      |  |
|   | 5.1. MATERIAL    | : Madeira maciça de kambala pré-esforçada com cabos de aço   |
|   | 5.2. ACABAMENTO  | : Cor natural envernizada com verniz poliuretano mate  |
| 6 | — PERNAS         |  |
|   | 6.1. NÚMERO      | : 4  |
|   | 6.2. MATERIAL    | : Idem 5.1   |
|   | 6.3. ACABAMENTO  | : Idem 5.2   |
| 7 | — TAMPO          |  |
|   | 7.1. MATERIAL    | : Contraplacado de kambala (e = 10 mm) com orla de remate em madeira maciça de kambala e pau cetim |
|   | 7.2. ACABAMENTO  | : Cor natural com acabamento em verniz poliuretano mate  |

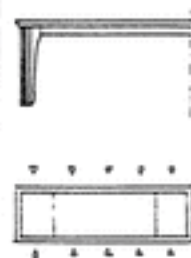

REF. M9

## F.L.U.P.

## EQUIPAMENTO E MOBILIÁRIO

## MESAS — CONDIÇÕES TÉCNICAS ESPECIAIS

- |   |                  |  |
|---|------------------|--|
| 1 | — REF.           | : M10  |
| 2 | — Nº DE UNIDADES | : 18   |
| 3 | — TIPO           | : Mesa de leitura e reuniões, segundo peças desenhadas   |
| 4 | — DIMENSÕES      | : 2500 x 1200 x 720 mm   |
| 5 | — ESTRUTURA      |  |
|   | 5.1. MATERIAL    | : Madeira de kambala maciça  |
|   | 5.2. ACABAMENTO  | : Cor natural envernizada com verniz poliuretano mate  |
| 6 | — PERNAS         |  |
|   | 6.1. NÚMERO      | : 4  |
|   | 6.2. MATERIAL    | : Idem 5.1   |
|   | 6.3. ACABAMENTO  | : Idem 5.2   |
| 7 | — TAMPO          |  |
|   | 7.1. MATERIAL    | : Contraplacado de kambala (e = 10 mm) com orla de remate em madeira maciça de kambala e pau cetim |
|   | 7.2. ACABAMENTO  | : Cor natural om verniz poliuretano mate   |

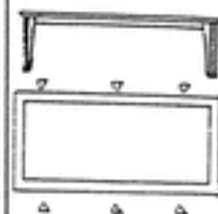

REF. M 10

## F.L.U.P.

## EQUIPAMENTO E MOBILIÁRIO

## MESAS — CONDIÇÕES TÉCNICAS ESPECIAIS

- |   |                  |  |
|---|------------------|--|
| 1 | — REF.           | : M11  |
| 2 | — Nº DE UNIDADES | : 9  |
| 3 | — TIPO           | : Mesa de leitura, segundo peças desenhadas  |
| 4 | — DIMENSÕES      | : 1800 x 1200 x 720 mm   |
| 5 | — ESTRUTURA      |  |
|   | 5.1. MATERIAL    | : Madeira de kambala maciça  |
|   | 5.2. ACABAMENTO  | : Cor natural envernizada com verniz poliuretano mate  |
| 6 | — PERNAS         |  |
|   | 6.1. NÚMERO      | : 4  |
|   | 6.2. MATERIAL    | : Idem 5.1   |
|   | 6.3. ACABAMENTO  | : Idem 5.2   |
| 7 | — TAMPO          |  |
|   | 7.1. MATERIAL    | : Contraplacado de kambala (e = 10 mm) com orla de remate em madeira maciça de kambala e pau cetim |
|   | 7.2. ACABAMENTO  | : Cor natural com acabamento em verniz poliuretano mate  |

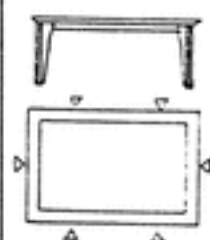

REF. M11



F.L.U.P.

## EQUIPAMENTO E MOBILÁRIO

## MESAS — CONDIÇÕES TÉCNICAS ESPECIAIS

- 1 — REF. : M12
- 2 — Nº DE UNIDADES : 4
- 3 — TIPO : Mesa circular de leitura e reuniões, segundo peças desenhadas
- 4 — DIMENSÕES :  $\varnothing = 1200 \text{ mm} \times 720 \text{ mm}$
- 5 — ESTRUTURA
- 5.1. MATERIAL : Madeira de kambala maciça
- 5.2. ACABAMENTO : Cor natural envernizada com verniz poliuretano mate
- 6 — PERNAS
- 6.1. NÚMERO : 4
- 6.2. MATERIAL : Idem 5.1
- 6.3. ACABAMENTO : Idem 5.2
- 7 — TAMPO
- 7.1. MATERIAL : Contraplacado de kambala (e = 10 mm) com orla de remate em madeira maciça de kambala e pau cetim
- 7.2. ACABAMENTO : Cor natural com verniz poliuretano mate

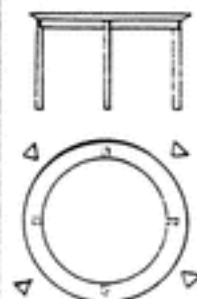

REF. M12

## F.L.U.P.

## EQUIPAMENTO E MOBILÁRIO

## MESAS — CONDIÇÕES TÉCNICAS ESPECIAIS

- |  |   |
|--|---|
| <p>1 — REF. : M13</p> <p>2 — Nº DE UNIDADES : 1</p> <p>3 — TIPO : Posto duplo de leitura, segundo peças desenhadas</p> <p>4 — DIMENSÕES : 800 x 1200 x 1200 mm</p> <p>5 — ESTRUTURA</p> <p>5.1. MATERIAL : Madeira de Kambala maciça.</p> <p>5.2. ACABAMENTO : Cor natural envernizada com verniz poliuretano mate</p> <p>6 — PAINÉIS DIVISÓRIOS</p> <p>6.1. NÚMERO : 2 laterais e 1 frontal</p> <p>6.2. MATERIAL : Idem 5.1. e painéis em contraplacado de Kambala ( e = 6 mm ).</p> <p>6.3. ACABAMENTO : Idem 5.2</p> <p>7 — TAMPO</p> <p>7.1. MATERIAL : Idem 5.1. e tampa em contraplacado de Kambala ( e = 10 mm ).</p> <p>7.2. ACABAMENTO : Idem 5.2.</p> <p>8 — PRATELEIRAS</p> <p>8.1. MATERIAL : Idem 6.2</p> <p>8.2. ACABAMENTO : Idem 5.2</p> <p>9 — ACESSÓRIOS</p> <p>9.1. ILUMINAÇÃO : 2 Lâmpadas fluorescentes de 18 W</p> |  |
|--|---|

REF. M13

## F.L.U.P.

## EQUIPAMENTO E MOBILIÁRIO

## MESAS — CONDIÇÕES TÉCNICAS ESPECIAIS

- 1 — REF. : M14
- 2 — Nº DE UNIDADES : 16
- 3 — TIPO : Mesa para quatro postos de leitura , segundo peças desenhadas
- 4 — DIMENSÕES : 1564 x 1200 x 1200 mm
- 5 — ESTRUTURA
- 5.1. MATERIAL : Madeira de Kambala maciça
- 5.2. ACABAMENTO : Cor natural com verniz poliuretano mate
- 6 — PAINÉIS DIVISÓRIOS
- 6.1. NÚMERO : 3 laterais e 2 frontais
- 6.2. MATERIAL : Idem 5.1 e e painéis em contraplacado de Kambala (e = 6 mm)
- 6.3. ACABAMENTO : Idem 5.2
- 7 — TAMPO
- 7.1. MATERIAL : Idem 5.1. e tampo em contraplacado de Kambala ( e = 10 mm )
- 7.2. ACABAMENTO : Idem 5.2.
- 8 — PRATELEIRAS
- 8.1. MATERIAL : Idem 6.2
- 8.2. MATERIAL : Idem 5.2.
- 9 — ACESSÓRIOS
- 9.1. ILUMINAÇÃO : 4 lâmpadas fluorescentes de 18 w

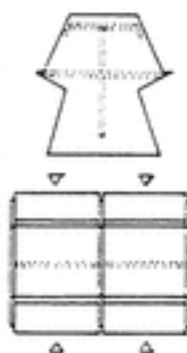

REF. M14

## F.L.U.P.

## EQUIPAMENTO E MOBILIÁRIO

## MESAS — CONDIÇÕES TÉCNICAS ESPECIAIS

- |   |                      |   |
|---|----------------------|---|
| 1 | — REF.               | : M15   |
| 2 | — Nº DE UNIDADES     | : 1   |
| 3 | — TIPO               | : Mesa de 6 postos de trabalho para audiovisuais (biblioteca), segundo peças desenhadas |
| 4 | — DIMENSÕES          | : 2844 x 1400 x 1200 mm   |
| 5 | — ESTRUTURA          |   |
|   | 5.1. MATERIAL        | : Madeira de Kambala maciça   |
|   | 5.2. ACABAMENTO      | : Cor natural envernizada com verniz poliuretano mate                                   |
| 6 | — PAINEIS DIVISÓRIOS |   |
|   | 6.1. NÚMERO          | : 4 laterais e 3 frontais   |
|   | 6.2. MATERIAL        | : Idem 5.1 e painéis em contraplacado de Kambala (e = 6 mm)                             |
|   | 6.3. ACABAMENTO      | : Idem 5.2  |
| 7 | — TAMPO              |   |
|   | 7.1. MATERIAL        | : Idem 5.1. e tampo em contraplacado de Kambala ( e = 10 mm )                           |
|   | 7.2. ACABAMENTO      | : Idem 5.2  |
| 8 | — PRATELEIRAS        |   |
|   | 8.1. MATERIAL        | : Idem 6.2  |
|   | 8.2. ACABAMENTO      | : Idem 5.2.   |
| 9 | — ACESSÓRIOS         |   |
|   | 9.1. ELECTRIFICAÇÃO  | : Calha eléctrica sob o tampo   |

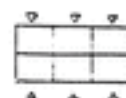

REF. M15

## F.L.U.P.

## EQUIPAMENTO E MOBILIÁRIO

## MESAS — CONDIÇÕES TÉCNICAS ESPECIAIS

- 1 — REF. : M16
- 2 — Nº DE UNIDADES : 4
- 3 — TIPO : Mesa para 5 postos de leitura (depósitos), segundo peças desenhadas
- 4 — DIMENSÕES : 3856 x 616 x 1200 mm
- 5 — ESTRUTURA
- 5.1. MATERIAL : Madeira de Kambala maciça.
- 5.2. ACABAMENTO : Cor natural com endurecedor e verniz poliuretano mate
- 6 — PAINÉIS DIVISÓRIOS
- 6.1. NÚMERO : 6 Laterais e 5 frontais
- 6.2. MATERIAL : Idem 5.1 e painéis em contraplacado de Kambala (e = 6 mm)
- 6.3. ACABAMENTO : Idem 5.2
- 7 — TAMPO
- 7.1. MATERIAL : Idem 5.1. e tampo em contraplacado de Kambala ( e = 10 mm ).
- 7.2. ACABAMENTO : Idem 5.2.
- 8 — PRATELEIRAS
- 8.1. MATERIAL : Idem 6.2
- 8.2. ACABAMENTO : Idem 5.2.
- 9 — ACESSÓRIOS
- 9.1. ILUMINAÇÃO : 5 lâmpadas fluorescentes de 18 w

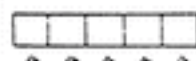

REF. M16



## F.L.U.P.

## EQUIPAMENTO E MOBILIÁRIO

## MESAS — CONDIÇÕES TÉCNICAS ESPECIAIS

- |   |                      |   |
|---|----------------------|---|
| 1 | — REF.               | : M17   |
| 2 | — Nº DE UNIDADES     | : 2   |
| 3 | — TIPO               | : Mesa para 10 postos de leitura ( depósitos ),<br>segundo peças desenhadas |
| 4 | — DIMENSÕES          | : 3856 x 1200 x 1200 mm   |
| 5 | — ESTRUTURA          |   |
|   | 5.1. MATERIAL        | : Madeira de kambala maciça   |
|   | 5.2. ACABAMENTO      | : Cor natural com endurecedor e verniz poliuretano mate                     |
| 6 | — PAINÉIS DIVISÓRIOS |   |
|   | 6.1. NÚMERO          | : 6 Laterais e 5 frontais   |
|   | 6.2. MATERIAL        | : Idem 5.1 e painéis em contraplacado da mesma ( e = 6 mm )                 |
|   | 6.3. ACABAMENTO      | : Idem 5.2  |
| 7 | — TAMPO              |   |
|   | 7.1. MATERIAL        | : Idem 5.1 e tampo em contraplacado de Kambala ( e = 10 mm )                |
|   | 7.2. ACABAMENTO      | : Idem 5.2  |
| 8 | — PRATELEIRAS        |   |
|   | 8.1. MATERIAL        | : Idem 6.2.   |
|   | 8.2. ACABAMENTO      | : Idem 5.2  |
| 9 | — ACESSÓRIOS         |   |
|   | 9.1. ILUMINAÇÃO      | : 10 lâmpadas fluorescentes de 18 W   |

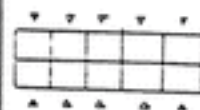

REF. M17

## F.L.U.P.

## EQUIPAMENTO E MOBILIÁRIO

## MESAS — CONDIÇÕES TÉCNICAS ESPECIAIS

- 1 — REF. : M18
- 2 — Nº DE UNIDADES : 1, com 8 lugares sentados
- 3 — TIPO : Mesa para catálogo em linha, com armário para computadores e gaveta para teclado, segundo peças desenhadas
- 4 — DIMENSÕES : 7500 x 650 x 750 mm
- 5 — ESTRUTURA
- 5.1. MATERIAL : Madeira de pinho maciça com orlas e peças visíveis em madeira de kambala
- 5.2. ACABAMENTO : Cor natural envernizada com verniz poliuretano mate
- 6 — TAMPO
- 6.1. MATERIAL : Contraplacado de kambala, e = 10 mm.
- 6.2. ACABAMENTO : Idem 5.2.
- 7 — PORTAS
- 7.1. NÚMERO : 8
- 7.2. MATERIAL : Estrutura de pinho com orlas em madeira maciça de kambala e painéis em contraplacado da mesma ( e = 6 mm)
- 7.3. ACABAMENTO : Idem 5.2.
- 8 — GAVETAS
- 8.1. NÚMERO : 8
- 8.2. TIPO : De correr sobre roletos com limitador de percurso
- 8.3. MATERIAL : Idem 7.2.
- 8.4. ACABAMENTO : Idem 7.3

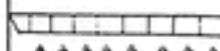

REF. M 18

F.L.U.P.

EQUIPAMENTO E MOBILIÁRIO

MESAS — CONDIÇÕES TÉCNICAS ESPECIAIS

## 9 — ACESSÓRIOS

9.1. GRELHA DE VENTILAÇÃO : De aço perfurada e pintada

9.2. FECHADURAS : De quadro

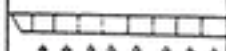

U. PORTO



ac arquivo central

REF. M 18

## F.L.U.P.

## EQUIPAMENTO E MOBILIÁRIO

## MESAS — CONDIÇÕES TÉCNICAS ESPECIAIS

- |   |                  |  |   |
|---|------------------|--|---|
| 1 | — REF.           | : M19  |   |
| 2 | — Nº DE UNIDADES | : 21   |  |
| 3 | — TIPO           | : Mesa baixa de apoio a poltronas  |  |
| 4 | — DIMENSÕES      | : 350 x 350 x 450 mm   |   |
| 5 | — ESTRUTURA      |  |   |
|   | 5.1. MATERIAL    | : Madeira de kambala maciça  |   |
|   | 5.2. ACABAMENTO  | : Cor natural com verniz poliuretano mate  |   |
| 6 | — PERNAS         |  |   |
|   | 6.1. NÚMERO      | : 4  |   |
|   | 6.2. MATERIAL    | : Idem 5.1   |   |
|   | 6.3. ACABAMENTO  | : Idem 5.2   |   |
| 7 | — TAMPO          |  |   |
|   | 7.1. MATERIAL    | : Contraplacado de kambala (e * 10 mm) com orla de remate em madeira maciça de kambala |   |
|   | 7.2. ACABAMENTO  | : Cor natural com verniz poliuretano mate  |   |

REF. M19

## F.L.U.P.

## EQUIPAMENTO E MOBILIÁRIO

## MESAS — CONDIÇÕES TÉCNICAS ESPECIAIS

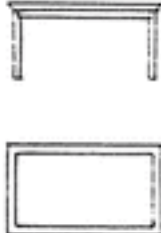
- |  |   |
|--|---|
| <p>1 — REF. : M20</p> <p>2 — Nº DE UNIDADES : 7</p> <p>3 — TIPO : Mesas baixas para sala de professores e de apoio a sofás</p> <p>4 — DIMENSÕES : 1000 x 600 x 500 mm</p> <p>5 — ESTRUTURA</p> <p>5.1. MATERIAL : Madeira de kambala maciça</p> <p>5.2. ACABAMENTO : Cor natural com verniz poliuretano mate</p> <p>6 — PERNAS</p> <p>6.1. NÚMERO : 4</p> <p>6.2. MATERIAL : Idem 5.1</p> <p>6.3. ACABAMENTO : Idem 5.2</p> <p>7 — TAMPO</p> <p>7.1. MATERIAL : Contraplacado de kambala (e = 10 mm) com orla de remate em madeira maciça de kambala de pau cetim</p> <p>7.2. ACABAMENTO : Cor natural com verniz poliuretano mate</p> |  |
|--|---|

REF. M20



## F.L.U.P.

## EQUIPAMENTO E MOBILIÁRIO

## MESAS — CONDIÇÕES TÉCNICAS ESPECIAIS

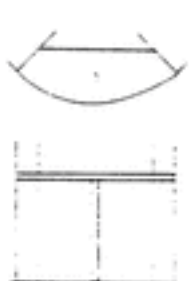
- |   |   |
|---|---|
| <p>1 — REF. : M21</p> <p>2 — Nº DE UNIDADES : 8</p> <p>3 — TIPO : Mesa para consulta em pé (depósitos), segundo peças desenhadas</p> <p>4 — DIMENSÕES : 2400 x 700 x 1000 mm</p> <p>5 — ESTRUTURA</p> <p>5.1. MATERIAL : Cantoneira em aço (50 mm x 50 mm) e tubo de aço (100 mm x 30 mm)</p> <p>5.2. ACABAMENTO : Pintura electrostática com tinta de epoxi</p> <p>5.3. COR : Cinzento micáceo</p> <p>6 — PERNAS</p> <p>6.1. NÚMERO : 1 perna central e apoios laterais</p> <p>6.2. MATERIAL : Perna em tubo de aço (<math>\varnothing = 90</math> mm) e apoios em forma de «L» invertido, em chapa de aço (e = 2 mm)</p> <p>6.3. ACABAMENTO : Pintura electrostática epoxi</p> <p>6.4. COR : Cinzento micáceo</p> <p>7 — TAMPO</p> <p>7.1. MATERIAL : Chapa de aço (e = 1,5 mm)</p> <p>7.2. ACABAMENTO : Pintura electrostática epoxi</p> <p>7.3. COR : Cinza</p> <p>8 — APOIO AO SOLO</p> <p>8.1. TIPO : Terminal anti-desgaste</p> <p>8.2. MATERIAL : Polietileno negro</p> |  |
|---|---|

REF. M21

## F.L.U.P.

## EQUIPAMENTO E MOBILIÁRIO

## MESAS — CONDIÇÕES TÉCNICAS ESPECIAIS

1	— REF.	: M22	
2	— Nº DE UNIDADES	: 36	
3	— TIPO	: Mesa circular para gabinetes de professores	
4	— DIMENSÕES	: Ø 900 mm x 720 mm	
5	— ESTRUTURA		
	5.1. MATERIAL	: Chapa de aço (e = 1,5 mm)	
	5.2. ACABAMENTO	: Pintura electrostática com tinta de epoxi em pó	
	5.3. COR	: Preto mate	
6	— PERNAS		
	6.1. NÚMERO	: 3	
	6.2. MATERIAL	: Tubo de aço com 60 mm de diâmetro (e = 1,5 mm)	
	6.3. ACABAMENTO	: Pintura electrostática epoxi	
	6.4. COR	: Cinza	
7	— TAMPO		
	7.1. MATERIAL	: Aglomerado de madeira do tipo MDF (e = 25 mm)	
	7.2. ACABAMENTO	: Bilaminado com orlas em PVC, com boleamento de 3 mm de raio	
	7.3. COR	: Cinza	
8	— APOIO AO SOLO		
	8.1. TIPO	: Niveladores	REF. M 22
	8.2. MATERIAL	: Aço inoxidável	

F.L.U.P.

EQUIPAMENTO E MOBILIÁRIO

MESAS — CONDIÇÕES TÉCNICAS ESPECIAIS

- 1 — REF. : M23
- 2 — Nº DE UNIDADES : 47
- 3 — TIPO : Mesa semicircular para gabinetes de professores
- 4 — DIMENSÕES : (150 x 1200 mm) + (1/2 x Ø 1200 mm) x x 720 mm
- 5 — ESTRUTURA
- 5.1. MATERIAL : Chapa de aço estampada, e= 1,5 mm
- 5.2. ACABAMENTO : Pintura electrostática, com tinta de epoxi em pó
- 5.3. COR : Cinza
- 6 — BASES DE APOIO
- 6.1. TIPO : Ao solo com uma perna e à parede com 2 braços
- 6.2. MATERIAL : Tubo de aço Ø=90 mm e chapa de aço estampada (e= 2 mm)
- 6.3.ACABAMENTO : Pintura electrostática epoxi
- 6.4.COR : Cinza

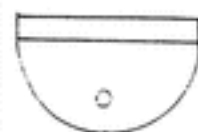

REF. M23

F.L.U.P.

EQUIPAMENTO E MOBILIÁRIO

MESAS — CONDIÇÕES TÉCNICAS ESPECIAIS

## 7 — TAMPO

- 7.1. MATERIAL : Aglomerado de madeira do tipo MDF  
(e = 25 mm)
- 7.2. ACABAMENTO : Bilaminado orla em PVC, com boleamento  
de 3 mm de raio
- 7.3. COR : Cinza



## 8 — APOIO AO SOLO

- 8.1. TIPO : Niveladores
- 8.2. MATERIAL : Aço inox

U. PORTO

ac arquivo  
central

REF. M23

F.L.U.P.

EQUIPAMENTO E MOBILIÁRIO

MESAS — CONDIÇÕES TÉCNICAS ESPECIAIS

- |   |   |
|---|---|
| <p>1 — REF. : M24</p> <p>2 — Nº DE UNIDADES : 1</p> <p>3 — TIPO : Mesa para laboratório de arqueologia</p> <p>4 — DIMENSÕES : 4400 x 1350 x 750 mm</p> <p>5 — ESTRUTURA</p> <p>5.1. MATERIAL : Tubo de aço rectangular (100 x 30 mm),<br/>e = 3 mm</p> <p>5.2. ACABAMENTO : Pintura electrostática de epoxi</p> <p>5.3. COR : Cinza</p> <p>6 — PERNAS</p> <p>6.1. NÚMERO : 8, com distância entre pernas de 1350 mm</p> <p>6.2. MATERIAL : Tubo de aço, Ø = 100 mm</p> <p>6.3. ACABAMENTO : Idem 5.2</p> <p>6.4. COR : Cinza</p> <p>7 — TAMPO</p> <p>7.1. MATERIAL : Granito folca, e = 25 mm</p> <p>7.2. ACABAMENTO : Polido</p> <p>8 — APOIO AO SOLO</p> <p>8.1. TIPO : Niveladores</p> <p>8.2. MATERIAL : Aço inox</p> |  |
|---|---|

REF. M24



F.L.U.P.

## EQUIPAMENTO E MOBILIÁRIO

## MESAS — CONDIÇÕES TÉCNICAS ESPECIAIS

- 1 — REF. : M25
- 2 — Nº DE UNIDADES : 1
- 3 — TIPO : Mesa de laboratório de arqueologia
- 4 — DIMENSÕES : 2000 x 1000 x 750 mm
- 5 — ESTRUTURA
- 5.1. MATERIAL : Tubo de aço rectangular (100 x 30 mm),  
e = 3 mm
- 5.2. ACABAMENTO : Pintura electrostática com tinta de epoxi
- 5.3. COR : Cinza
- 6 — PERNAS
- 6.1. NÚMERO : 4
- 6.2. MATERIAL : Tubo de aço, Ø = 100 mm
- 6.3. ACABAMENTO : Idem 5.2
- 6.4. COR : Cinza
- 7 — TAMPO
- 7.1. MATERIAL : Granito folca (e = 25 mm)
- 7.2. ACABAMENTO : Polido
- 8 — APOIO AO SOLO
- 8.1. TIPO : Niveladores
- 8.2. MATERIAL : Aço inox



REF. M 25

F.L.U.P.

## EQUIPAMENTO E MOBILIÁRIO

## MESAS — CONDIÇÕES TÉCNICAS ESPECIAIS

- |   |                  |  |
|---|------------------|--|
| 1 | — REF.           | : M26  |
| 2 | — Nº DE UNIDADES | : 1  |
| 3 | — TIPO           | : Mesa de laboratório de arqueologia   |
| 4 | — DIMENSÕES      | : 4200 x 800 x 720 mm  |
| 5 | — ESTRUTURA      |  |
|   | 5.1. MATERIAL    | : Tubo de aço rectangular 75 x 25 mm,<br>e = 1,5 mm                              |
|   | 5.2. ACABAMENTO  | : Pintura electrostática com tinta de epoxi                                      |
|   | 5.3. COR         | : Cinza  |
| 6 | — BASE DE APOIO  |  |
|   | 6.1. TIPO        | : Ao solo com 4 pernas e à parede com 4<br>braços.                               |
|   | 6.2. MATERIAL    | : Tubo de aço e = 90 mm e chapa de aço<br>estampada ( e = 2 mm), respectivamente |
|   | 6.3. ACABAMENTO  | : Pintura electrostática epoxi   |
|   | 6.4. COR         | : Cinza  |
| 7 | — TAMPO          |  |
|   | 7.1. MATERIAL    | : Aglomerado de madeira tipo MDF,<br>e = 25 mm                                   |
|   | 7.2. ACABAMENTO  | : Revestido a chapa de aço inox, e = 1 mm  |
| 8 | — APOIO AO SOLO  |  |
|   | 8.1. TIPO        | : Niveladores  |
|   | 8.2. MATERIAL    | : Aço inox   |



REF. M26

F.L.U.P.

EQUIPAMENTO E MOBILÁRIO

MESAS — CONDIÇÕES TÉCNICAS ESPECIAIS

- |   |                  |   |
|---|------------------|---|
| 1 | — REF.           | : M27   |
| 2 | — Nº DE UNIDADES | : 1   |
| 3 | — TIPO           | : Mesa de controle para laboratório de linguas  |
| 4 | — DIMENSÕES      | : 1600 x 800 x 720 mm   |
| 5 | — ESTRUTURA      |   |
|   | 5.1. MATERIAL    | : Tubo de aço com 25 mm de diâmetro, e = 1,5 mm   |
|   | 5.2. ACABAMENTO  | : Cromado   |
| 6 | — PERNAS         |   |
|   | 6.1. NÚMERO      | : 4   |
|   | 6.2. MATERIAL    | : Idem 5.1.   |
|   | 6.3. ACABAMENTO  | : Idem 5.2  |
| 7 | — TAMPO          |   |
|   | 7.1. MATERIAL    | : Aglomerado de madeira (e = 25 mm), com orla em madeira de nogueira maciça (saliente 20 mm)    |
|   | 7.2. ACABAMENTO  | : Termolaminado do tipo «laminite» de cor cinza. Orla com acabamento em verniz poliuretano mate |
| 8 | — APOIO AO SOLO  |   |
|   | 8.1. TIPO        | : Terminais de protecção anti-desgaste  |
|   | 8.2. MATERIAL    | : Polietileno preto   |

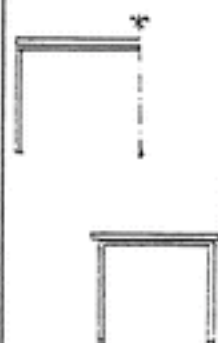

REF. M27

F.L.U.P.

## EQUIPAMENTO E MOBILIÁRIO

## MESAS — CONDIÇÕES TÉCNICAS ESPECIAIS

- 1 — REF. : M28
- 2 — Nº DE UNIDADES : 4
- 3 — TIPO : Bancada metálica
- 4 — DIMENSÕES : 3000 x 800 x 720 mm
- 5 — ESTRUTURA
- 5.1. MATERIAL : Tubo de aço rectangular (75 x 25 mm),  
e = 1,5 mm
- 5.2. ACABAMENTO : Pintura electrostática com tinta de epoxi
- 5.3. COR : Cinza
- 6 — BASES DE APOIO
- 6.1. NÚMERO : 2 pernas laterais em forma de «T» invertido  
e 2 apoios à parede em forma de «L» inver-  
tido
- 6.2. MATERIAL : Chapa de aço estampada
- 6.3. ACABAMENTO : Pintura electrostática com tinta de epoxi em  
pó
- 6.4. COR : Cinza
- 7 — TAMPO
- 7.1. MATERIAL : Chapa de aço ( e = 1,5 mm)
- 7.2. ACABAMENTO : Idem 5.2.
- 7.3. COR : Cinza
- 8 — APOIO AO SOLO
- 8.1. TIPO : Niveladores
- 8.2. MATERIAL : Aço inox

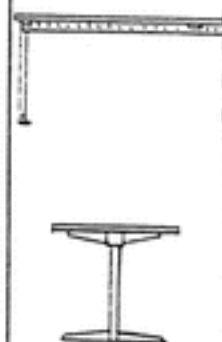

REF. M28

## F.L.U.P.

## EQUIPAMENTO E MOBILÁRIO

## MESAS — CONDIÇÕES TÉCNICAS ESPECIAIS

- |   |                  |  |
|---|------------------|--|
| 1 | — REF.           | : M29  |
| 2 | — Nº DE UNIDADES | : 1  |
| 3 | — TIPO           | : Bancada de trabalho. Serviços, biblioteca  |
| 4 | — DIMENSÕES      | : 6000 x 800 x 700 mm  |
| 5 | — ESTRUTURA      |  |
|   | 5.1. MATERIAL    | : Tubo rectangular (75 x 25 mm),<br>e = 1,5 mm   |
|   | 5.2. ACABAMENTO  | : Pintura electrostática com tinta de epoxi  |
|   | 5.3. COR         | : Cinza  |
| 6 | — BASES DE APOIO |  |
|   | 6.1. TIPO        | : Ao solo com 4 pernas e à parede com 4<br>braços  |
|   | 6.2. MATERIAL    | : Tubo de aço $\varnothing$ 90 mm e chapa de aço es-<br>tampada ( e = 2 mm), respectivamente |
|   | 6.3. ACABAMENTO  | : Idem 5.2.  |
|   | 6.4. COR         | : Idem 5.3.  |
| 7 | — TAMPO          |  |
|   | 7.1. MATERIAL    | : Aglomerado de madeira do tipo MDF,<br>e = 25 mm  |
|   | 7.2. ACABAMENTO  | : Bilaminado , orlas em PVC com boleamento<br>de 3 mm de raio                                |
|   | 7.3. COR         | : Cinza  |



REF. M 29



F.L.U.P.

EQUIPAMENTO E MOBILIÁRIO

MESAS — CONDIÇÕES TÉCNICAS ESPECIAIS

## 8 — APOIO AO SOLO

8.1. TIPO : Niveladores

8.2. MATERIAL : Aço inox



## 9 — ACESSÓRIOS

9.1. ELECTRIFICAÇÃO : Calha para condutores e tomadas de electricidade

U. PORTO

arquivo central

REF. M 29

F.L.U.P.

EQUIPAMENTO E MOBILIÁRIO

MESAS — CONDIÇÕES TÉCNICAS ESPECIAIS

- 1 — REF. : M30
- 2 — Nº DE UNIDADES : 4
- 3 — TIPO : Mesa para reprografia
- 4 — DIMENSÕES : 2000 x 800 x 720 mm
- 5 — ESTRUTURA
- 5.1. MATERIAL : Tubo de aço rectangular (75 x 25 mm),  
e = 1,5 mm
- 5.2. ACABAMENTO : Pintura electrostática de epoxi
- 5.3. COR : Cinza
- 6 — PERNAS
- 6.1. NÚMERO : 2
- 6.2. MATERIAL : Em forma de «T» invertido, em chapa de aço  
estampada
- 6.3. ACABAMENTO : Pintura electrostática epoxi
- 6.4. COR : Cinza
- 7 — TAMPO
- 7.1. MATERIAL : Aglomerado de madeira do tipo MDF  
(e = 25 mm)
- 7.2. ACABAMENTO : Bilaminado com orlas em PVC e boleamento  
de 3 mm de raio
- 7.3. COR : Cinza
- 8 — APOIO AO SOLO
- 8.1. TIPO : Niveladores
- 8.2. MATERIAL : Aço inox

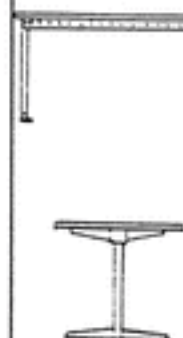

REF. M 30

F.L.U.P.

## EQUIPAMENTO E MOBILIÁRIO

## MESAS — CONDIÇÕES TÉCNICAS ESPECIAIS

- |  |   |
|--|---|
| <p>1 — REF. : M31</p> <p>2 — Nº DE UNIDADES : 65</p> <p>3 — TIPO : Mesa para cafetaria</p> <p>4 — DIMENSÕES : Ø 80 x 750 mm</p> <p>5 — ESTRUTURA</p> <p>5.1. MATERIAL : Tubo de aço , Ø = 25 mm x 1,5 mm</p> <p>5.2. ACABAMENTO : Pintura metalizada com pré-electrozincagem.</p> <p>6 — PERNAS</p> <p>6.1. NÚMERO : 4</p> <p>6.2. MATERIAL : Idem 5.1</p> <p>6.3. ACABAMENTO : Idem 5.2</p> <p>7 — TAMPO</p> <p>7.1. MATERIAL : Chapa de aço (e = 2 mm)</p> <p>7.2. ACABAMENTO : Idem 5.2</p> <p>8 — APOIO AO SOLO</p> <p>8.1. TIPO : Terminais de protecção anti-desgaste</p> <p>8.2. MATERIAL : Polietileno preto</p> |  |
|--|---|

REF. M31

## F.L.U.P.

## EQUIPAMENTO E MOBILIÁRIO

## MESAS — CONDIÇÕES TÉCNICAS ESPECIAIS

- |  |   |
|--|---|
| <p>1 — REF. : M32</p> <p>2 — Nº DE UNIDADES : 4</p> <p>3 — TIPO : Mesas de cabeceira, sala de repouso</p> <p>4 — DIMENSÕES : 400 x 300 x 700 mm</p> <p>5 — ESTRUTURA</p> <p>5.1. MATERIAL : Tubo de aço <math>\varnothing = 25</math> mm (e = 1,5 mm)</p> <p>5.2. ACABAMENTO : Pintura electrostática epoxi</p> <p>5.3. COR : Cinza</p> <p>6 — PERNAS</p> <p>6.1. NÚMERO : 4</p> <p>6.2. MATERIAL : Idem 5.1</p> <p>6.3. ACABAMENTO : Idem 5.2</p> <p>6.4. COR : Cinza</p> <p>7 — TAMPO</p> <p>7.1. MATERIAL : Chapa de aço, e = 1,5 mm</p> <p>7.2. ACABAMENTO : Idem 5.2</p> <p>7.3. COR : Idem 5.3</p> <p>8 — APOIO AO SOLO</p> <p>8.1. TIPO : Terminais de protecção anti-desgaste</p> <p>8.2. MATERIAL : Polietileno preto</p> <p>9 — ACESSÓRIOS</p> <p>9.1. PRATELEIRA : Material e acabamento idênticos ao tampo</p> |  |
|--|---|

REF. M 32

## F.L.U.P.

## EQUIPAMENTO E MOBILIÁRIO

## MESAS — CONDIÇÕES TÉCNICAS ESPECIAIS

- |   |                  |  |
|---|------------------|--|
| 1 | — REF.           | : S1   |
| 2 | — Nº DE UNIDADES | : 50   |
| 3 | — TIPO           | : Secretária para gabinetes de professores   |
| 4 | — DIMENSÕES      | : 2500 x 600 x 720 mm  |
| 5 | — ESTRUTURA      |  |
|   | 5.1. MATERIAL    | : Calha central estrutural electrificável em chapa de aço estampada, (e = 1,5 mm).<br>Encontra-se ligada aos apoios por meio de uniões em alumínio |
|   | 5.2. ACABAMENTO  | : Pintura electrostática com tinta de epoxi em pó  |
|   | 5.3. COR         | : Cinza  |
| 6 | — BASES DE APOIO |  |
|   | 6.1. TIPO        | : Ao solo com 2 pernas em forma de «T» invertido e na parede com 4 braços  |
|   | 6.2. MATERIAL    | : Chapa de aço estampada, e = 1,5 mm   |
|   | 6.3. ACABAMENTO  | : Pintura electrostática epoxi   |
|   | 6.4. COR         | : Cinza  |
| 7 | — TAMPO          |  |
|   | 7.1. MATERIAL    | : Aglomerado de madeira do tipo MDF, e = 19 mm   |
|   | 7.2. ACABAMENTO  | : Bilaminado. Orla em PVC com boleamento de 3 mm de raio   |
|   | 7.3. COR         | : Cinza  |
| 8 | — APOIO AO SOLO  |  |
|   | 8.1. TIPO        | : Niveladores  |
|   | 8.2. MATERIAL    | : Aço inox e polietileno   |



REF. S 1



F.L.U.P.

## EQUIPAMENTO E MOBILÁRIO

## MESAS — CONDIÇÕES TÉCNICAS ESPECIAIS

1	— REF.	: S2	
2	— Nº DE UNIDADES	: 3	
3	— TIPO	: Secretária para gabinetes de professores	
4	— DIMENSÕES	: 1600 x 600 x 720 mm	
5	— ESTRUTURA		
	5.1. MATERIAL	: Calha central estrutural electrificável em chapa de aço estampada, e = 1,5 mm. Encontra-se ligada aos apoios por intermédio de uniões em alumínio	
	5.2. ACABAMENTO	: Pintura electrostática com tinta de epoxi em pó	
	5.3. COR	: Cinza	
6	— BASES DE APOIO		
	6.1. NÚMERO	: Ao solo com 1 perna em forma de «T» invertido e lateralmente, no biombo ou parede com dois braços	
	6.2. MATERIAL	: Chapa de aço estampada, e = 1,5 mm e bases em alumínio injectado	
	6.3. ACABAMENTO	: Pintura electrostática epoxi	
	6.4. COR	: Cinza	
7	— TAMPO		
	7.1. MATERIAL	: Aglomerado de madeira do tipo MDF, e = 19 mm	
	7.2. ACABAMENTO	: Bilaminado. Orla em PVC, com boleamento de 3 mm de raio	
			REF. S2

F.L.U.P.

EQUIPAMENTO E MOBILÁRIO

MESAS — CONDIÇÕES TÉCNICAS ESPECIAIS

8 — APOIO AO SOLO

8.1. TIPO : Niveladores

8.2. MATERIAL : Aço inoxidável e polietileno



U. PORTO

 arquivo  
central

REF. S2

F.L.U.P.

## EQUIPAMENTO E MOBILIÁRIO

## MESAS — CONDIÇÕES TÉCNICAS ESPECIAIS

- |   |                  |   |
|---|------------------|---|
| 1 | — REF.           | : S3  |
| 2 | — Nº DE UNIDADES | : 18  |
| 3 | — TIPO           | : Secretária para gabinetes de professor  |
| 4 | — DIMENSÕES      | : 1400 x 600 x 720 mm   |
| 5 | — ESTRUTURA      |   |
|   | 5.1. MATERIAL    | : Calha central estrutural electrificável em chapa de aço macio, e = 1,5 mm. Encontra-se ligada aos apoios por meio de uniões em alumínio |
|   | 5.2. ACABAMENTO  | : Pintura electrostática com tinta de epoxi em pó   |
|   | 5.3. COR         | : Cinza   |
| 6 | — BASES DE APOIO |   |
|   | 6.1. NÚMERO      | : 1 perna em forma de «T» invertido e apoio lateral na parede com 2 braços  |
|   | 6.2. MATERIAL    | : Chapa de aço macio estampada, e = 1,5mm e bases em alumínio injectado   |
|   | 6.3. ACABAMENTO  | : Pintura electrostática com tinta de epoxi em pó   |
|   | 6.4. COR         | : Idem 5.3  |
| 7 | — TAMPO          |   |
|   | 7.1. MATERIAL    | : Aglomerado de madeira do tipo MDF, e = 19 mm  |
|   | 7.2. ACABAMENTO  | : Bilaminado. Orla em PVC, com boleamento de 3 mm de raio   |

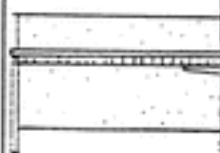

REF. S3

F.L.U.P.

EQUIPAMENTO E MOBILIÁRIO

MESAS — CONDIÇÕES TÉCNICAS ESPECIAIS

## 8 — APOIO AO SOLO

- 8.1. TIPO : Niveladores  
 8.2. MATERIAL : Aço inoxidável e polietileno negro

## 9 — ACESSÓRIOS

- 9.1. PAINEL FRONTAL : DIM: 1364 x 730 mm, em chapa perfurada  
 (e = 1,5 mm), com pintura electrostática  
 epoxi de cor cinza

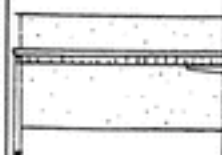

U. PORTO

ac arquivo central

REF. S3

## F.L.U.P.

## EQUIPAMENTO E MOBILIÁRIO

## MESAS — CONDIÇÕES TÉCNICAS ESPECIAIS

- |   |                  |   |
|---|------------------|---|
| 1 | — REF.           | : S4  |
| 2 | — Nº DE UNIDADES | : 182   |
| 3 | — TIPO           | : Secretária para gabinetes de professores  |
| 4 | — DIMENSÕES      | : 1200 x 600 x 720 mm   |
| 5 | — ESTRUTURA      |   |
|   | 5.1. MATERIAL    | : Calha central estrutural electrificável em chapa de aço macio estampada, e = 1,5 mm. Encontra-se ligada aos apoios por intermédio de uniões em alumínio |
|   | 5.2. ACABAMENTO  | : Pintura electrostática com tinta de epoxi em pó   |
|   | 5.3. COR         | : Cinza   |
| 6 | — PERNAS         |   |
|   | 6.1. NÚMERO      | : 1 perna em forma de «T» invertido e apoio lateral na parede com 2 braços  |
|   | 6.2. MATERIAL    | : Idem 5.1 e bases em alumínio injectado  |
|   | 6.3. ACABAMENTO  | : Idem 5.2  |
|   | 6.4. COR         | : Idem 5.3  |
| 7 | — TAMPO          |   |
|   | 7.1. MATERIAL    | : Aglomerado de madeira do tipo MDF, e = 19 mm  |
|   | 7.2. ACABAMENTO  | : Bilaminado. Orla em PVC, com boleamento de 3 mm de raio   |
|   | 7.3. COR         | : Cinza   |

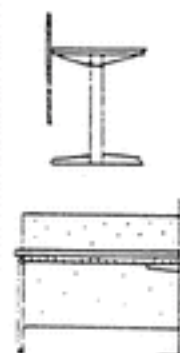

REF. S4



F.L.U.P.

EQUIPAMENTO E MOBILIÁRIO

MESAS — CONDIÇÕES TÉCNICAS ESPECIAIS

## 8 — APOIO AO SOLO

- 8.1. TIPO : Niveladores  
 8.2. MATERIAL : Aço inoxidável e polietileno negro

## 9 — ACESSÓRIOS

- 9.1. PAINEL FRONTAL : DIM: 1164 x 730 mm, em chapa de aço perfurada com pintura electrostática epoxi de cor cinza

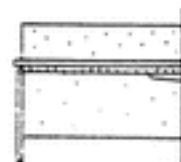

U. PORTO

 arquivo  
 central

REF. S4

## F.L.U.P.

## EQUIPAMENTO E MOBILIÁRIO

## MESAS — CONDIÇÕES TÉCNICAS ESPECIAIS

- |  |   |
|--|---|
| <p>1 — REF. : S5</p> <p>2 — Nº DE UNIDADES : 200</p> <p>3 — TIPO : Secretária de apoio</p> <p>4 — DIMENSÕES : 1000 x 450 x 670 mm</p> <p>5 — ESTRUTURA</p> <p>5.1. MATERIAL : Calha central estrutural electrificável em chapa de aço macio estampada, e = 1,5 mm. Encontra-se ligada aos apoios por intermédio de peças de união em alumínio</p> <p>5.2. ACABAMENTO : Pintura electrostática com tinta de epoxi em pó</p> <p>5.3. COR : Cinza</p> <p>6 — BASES DE APOIO</p> <p>6.1. TIPO : 1 perna em forma de «T» invertido e apoio lateral na parede, com 2 braços</p> <p>6.2. MATERIAL : Chapa de aço estampada, e = 1,5 mm e bases em alumínio injectado</p> <p>6.3. ACABAMENTO : Pintura electrostática epoxi</p> <p>6.4. COR : Idem 5.3</p> <p>7 — TAMPO</p> <p>7.1. MATERIAL : Aglomerado de madeira do tipo MDF, e = 25 mm</p> <p>7.2. ACABAMENTO : Bilaminado. Orla em PVC, com boleamento de 3 mm de raio</p> <p>7.3. COR : Cinza</p> |  |
|--|---|

REF. S5

F.L.U.P.

EQUIPAMENTO E MOBILIÁRIO

MESAS — CONDIÇÕES TÉCNICAS ESPECIAIS

8 — APOIO AO SOLO

7.1. TIPO : Niveladores

7.2. MATERIAL : Aço inoxidável e polietileno negro



U. PORTO

ac arquivo central

REF. S 5

## F.L.U.P.

## EQUIPAMENTO E MOBILIÁRIO

## MESAS — CONDIÇÕES TÉCNICAS ESPECIAIS

- |   |                  |   |
|---|------------------|---|
| 1 | — REF.           | : S6  |
| 2 | — Nº DE UNIDADES | : 5   |
| 3 | — TIPO           | : Secretária para gabinetes de conselhos e anfiteatro   |
| 4 | — DIMENSÕES      | : 1800 x 800 x 720 mm   |
| 5 | — ESTRUTURA      |   |
|   | 5.1. MATERIAL    | : Calha central estrutural electrificável em chapa de aço estampada, e * 1,5 mm. Encontra-se ligada aos apoios por intermédio de uniões em alumínio |
|   | 5.2. ACABAMENTO  | : Pintura electrostática com tinta de epoxi   |
|   | 5.3. COR         | : Cinza   |
| 6 | — ILHARGAS       |   |
|   | 6.1. NÚMERO      | : 2   |
|   | 6.2. TIPO        | : Laterais, opacas  |
|   | 6.3. MATERIAL    | : Idem 5.1  |
|   | 6.4. ACABAMENTO  | : Idem 5.2  |
|   | 6.5. COR         | : Idem 5.3  |
| 7 | — TAMPO          |   |
|   | 7.1. MATERIAL    | : Aglomerado de madeira do tipo MDF, (e * 19 mm). Orlas em madeira maciça de kambala, com boleamento de 3 mm de raio                                |
|   | 7.2. ACABAMENTO  | : Folheado a madeira de kambala revestido com endurecedor e verniz mate de poliuretano  |

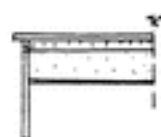

REF. S6

F.L.U.P.

EQUIPAMENTO E MOBILIÁRIO

MESAS — CONDIÇÕES TÉCNICAS ESPECIAIS

## 8 — APOIO AO SOLO

- 8.1. TIPO : Niveladores  
 8.2. MATERIAL : Aço inoxidável e polietileno negro



## 9 — ACESSÓRIOS

- 9.1. PAINEL FRONTAL : DIM - 1760 x 300 mm, em chapa perfurada com pintura electrostática epoxi de cor cinza

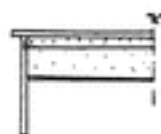

U. PORTO

ac arquivo central

REF. S 6



## F.L.U.P.

## EQUIPAMENTO E MOBILIÁRIO

## MESAS — CONDIÇÕES TÉCNICAS ESPECIAIS

- |   |                  |   |
|---|------------------|---|
| 1 | — REF.           | : S7  |
| 2 | — Nº DE UNIDADES | : 40  |
| 3 | — TIPO           | : Secretária de escritório  |
| 4 | — DIMENSÕES      | : 1800 x 800 x 720 mm   |
| 5 | — ESTRUTURA      |   |
|   | 5.1. MATERIAL    | : Calha central estrutural electricável em chapa de aço estampada, e = 1,5 mm. Encontra-se ligada aos apoios por intermédio de uniões em alumínio |
|   | 5.2. ACABAMENTO  | : Pintura electrostática com tinta de epoxi em pó   |
|   | 5.3. COR         | : Cinza   |
| 6 | — PERNAS         |   |
|   | 6.1. NÚMERO      | : 2, em forma de «T» invertido  |
|   | 6.2. MATERIAL    | : Idem 5.1, base em alumínio injectado  |
|   | 6.3. ACABAMENTO  | : Idem 5.2  |
|   | 6.4. COR         | : Idem 5.3  |
| 7 | — TAMPO          |   |
|   | 7.1. MATERIAL    | : Aglomerado de madeira do tipo MDF, e = 19 mm  |
|   | 7.2. ACABAMENTO  | : Bilaminado. Orla em PVC, com boleamento de 3 mm de raio   |
|   | 7.3. COR         | : Cinza   |

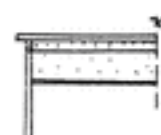

REF. S7

F.L.U.P.

EQUIPAMENTO E MOBILIÁRIO

MESAS — CONDIÇÕES TÉCNICAS ESPECIAIS

## 8 — APOIO AO SOLO

8.1. TIPO : Niveladores

8.2. MATERIAL : Aço inoxidável e polietileno negro



## 9 — ACESSÓRIOS

9.1. PAINEL FRONTAL : DIM. - 1764 x 730 mm, em chapa de aço perfurada (e = 1,5 mm) com pintura electrostática epoxi de cor cinza

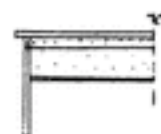

U. PORTO

ac

arquivo  
central

REF. S7

## F.L.U.P.

## EQUIPAMENTO E MOBILIÁRIO

## MESAS — CONDIÇÕES TÉCNICAS ESPECIAIS

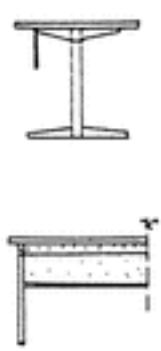
1	— REF.	: S8	
2	— Nº DE UNIDADES	: 18	
3	— TIPO	: Secretária de escritório	
4	— DIMENSÕES	: 1600 x 800 x 720 mm	
5	— ESTRUTURA		
	5.1. MATERIAL	: Calha central estrutural electrificável em chapa de aço macio estampada, e = 1,5 mm. Encontra-se ligada aos apoios por intermédio de uniões em alumínio	
	5.2. ACABAMENTO	: Pintura electrostática com tinta epoxi em pó	
	5.3. COR	: Cinza	
6	— PERNAS		
	6.1. NÚMERO	: 2, em forma de «T» invertido	
	6.2. MATERIAL	: Idem 5.1	
	6.3. ACABAMENTO	: Idem 5.2	
	6.4. COR	: Idem 5.3	
7	— TAMPO		
	7.1. MATERIAL	: Aglomerado de madeira do tipo MDF, e = 19 mm	
	7.2. ACABAMENTO	: Bilaminado. Orla em PVC, com boleamento de 3 mm de raio	
	7.3. COR	: Cinza	
8	— APOIO AO SOLO		
	8.1. TIPO	: Niveladores	
	8.2. MATERIAL	: Aço inoxidável	REF. S8

F.L.U.P.

EQUIPAMENTO E MOBILIÁRIO

MESAS — CONDIÇÕES TÉCNICAS ESPECIAIS

## 9 — ACESSÓRIOS

9.1. PAINEL FRONTAL : DIM - 1560 x 300 mm, em chapa de aço perfurada (e = 1,5 mm) com pintura electrostática epoxi de cor cinza

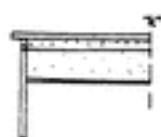

U. PORTO

ac



arquivo  
central

REF. S8

## F.L.U.P.

## EQUIPAMENTO E MOBILIÁRIO

## MESAS — CONDIÇÕES TÉCNICAS ESPECIAIS

- |   |  |
|---|--|
| <p>1 — REF. : S9</p> <p>2 — Nº DE UNIDADES : 30</p> <p>3 — TIPO : Secretária de escritório</p> <p>4 — DIMENSÕES : 1200 x 800 x 720 mm</p> <p>5 — ESTRUTURA</p> <p>5.1. MATERIAL : Calha central estrutural electrificável em chapa de aço macio, estampada, e = 1,5 mm. Encontra-se ligada aos apoios por intermédio de uniões em alumínio</p> <p>5.2. ACABAMENTO : Pintura electrostática com tinta de epoxi em pó</p> <p>5.3. COR : Cinza</p> <p>6 — PERNAS</p> <p>6.1. NÚMERO : 2, em forma de «T» invertido</p> <p>6.2. MATERIAL : Idem 5.1, com bases em alumínio injectado</p> <p>6.3. ACABAMENTO : Idem 5.2</p> <p>6.4. COR : Idem 5.3</p> <p>7 — TAMPO</p> <p>7.1. MATERIAL : Aglomerado de madeira do tipo MDF, e = 19 mm</p> <p>7.2. ACABAMENTO : Bilaminado. Orla em PVC, com boleamento de 3 mm de raio</p> <p>7.3. COR : Cinza</p> | <br><br> |
|---|--|

REF. S 9



F.L.U.P.

EQUIPAMENTO E MOBILIÁRIO

MESAS — CONDIÇÕES TÉCNICAS ESPECIAIS

8 — APOIO AO SOLO

8.1. TIPO : Niveladores

8.2. MATERIAL : Aço inoxidável, polietileno negro



U. PORTO

ac arquivo central

REF. S9

## F.L.U.P.

## EQUIPAMENTO E MOBILIÁRIO

## MESAS — CONDIÇÕES TÉCNICAS ESPECIAIS

- |   |                  |   |
|---|------------------|---|
| 1 | — REF.           | : S10   |
| 2 | — Nº DE UNIDADES | : 45  |
| 3 | — TIPO           | : Terminal de computador ( adaptar a secretária de trabalho)  |
| 4 | — DIMENSÕES      | : 800 x 800 x 720 mm (tampo para monitor)<br>800 x 800 x 620 mm (tampo para teclado)  |
| 5 | — ESTRUTURA      |   |
|   | 5.1. MATERIAL    | : Calha central estrutural electrificável em chapa de aço estampada, e = 1,5 mm. Encontra-se ligada aos apoios por intermédio de uniões em alumínio |
|   | 5.2. ACABAMENTO  | : Pintura electrostática com tinta de epoxi   |
|   | 5.3. COR         | : Cinza   |
| 6 | — PERNAS         |   |
|   | 6.1. NÚMERO      | : 1 perna em forma de «T» invertido e 1 apoio à secretária  |
|   | 6.2. MATERIAL    | : Idem 5.1, com bases em alumínio injectado   |
|   | 6.3. ACABAMENTO  | : Idem 5.2  |
|   | 6.4. COR         | : Cinza   |
| 7 | — TAMPO          |   |
|   | 7.1. MATERIAL    | : Aglomerado de madeira do tipo MDF, e = 19 mm  |
|   | 7.2. ACABAMENTO  | : Bilaminado. Orla em PVC, com boleamento de 3 mm de raio   |
|   | 7.3. COR         | : Cinza   |



REF. S 10

F.L.U.P.

EQUIPAMENTO E MOBILIÁRIO

MESAS — CONDIÇÕES TÉCNICAS ESPECIAIS

8 — APOIO AO SOLO

8.1. TIPO

: Niveladores

8.2. MATERIAL

: Aço inoxidável e polietileno negro



U. PORTO

ac

arquivo  
central

REF. S10

## F.L.U.P.

## EQUIPAMENTO E MOBILIÁRIO

## MESAS — CONDIÇÕES TÉCNICAS ESPECIAIS

- |   |                  |  |
|---|------------------|--|
| 1 | — REF.           | : S11  |
| 2 | — Nº DE UNIDADES | : 4  |
| 3 | — TIPO           | : Mesa para impressora   |
| 4 | — DIMENSÕES      | : 800 x 800 x 720 mm   |
| 5 | — ESTRUTURA      |  |
|   | 5.1. MATERIAL    | : Calha central estrutural electrificável em chapa de aço macio, estampada, e = 1,5 mm |
|   | 5.2. ACABAMENTO  | : Pintura electrostática com tinta de epoxi  |
|   | 5.3. COR         | : Cinza  |
| 6 | — PERNAS         |  |
|   | 6.1. NÚMERO      | : 2, em forma de «T» invertido   |
|   | 6.2. MATERIAL    | : Idem 5.1, bases em alumínio injectado  |
|   | 6.3. ACABAMENTO  | : Idem 5.2   |
| 7 | — TAMPO          |  |
|   | 7.1. MATERIAL    | : Aglomerado de madeira do tipo MDF, e = 19 mm   |
|   | 7.2. ACABAMENTO  | : Bilaminado. Orla em PVC com boleamento de 3 mm de raio                               |
|   | 7.3. COR         | : Cinza  |
| 8 | — APOIO AO SOLO  |  |
|   | 8.1. TIPO        | : Niveladores  |
|   | 8.2. MATERIAL    | : Aço inoxidável e polietileno negro   |



REF. S11

## F.L.U.P.

## EQUIPAMENTO E MOBILIÁRIO

## MESAS — CONDIÇÕES TÉCNICAS ESPECIAIS

- 1 — REF. : Ed
- 2 — Nº DE UNIDADES : 5
- 3 — TIPO : Estirador de desenho
- 4 — DIMENSÕES : 1500 x 1000 x 720 mm (altura mínima)  
1500 x 1000 x 900 mm (altura máxima)
- 5 — ESTRUTURA
- 5.1. MATERIAL : Tubo de aço com 25 mm de diâmetro,  
e = 1,5 mm
- 5.2. ACABAMENTO : Cromado
- 6 — PERNAS
- 6.1. NÚMERO : 4
- 6.2. MATERIAL : Idem 5.1
- 6.3. ACABAMENTO : Idem 5.2
- 7 — TAMPO
- 7.1. TIPO : Regulável em altura e inclinação
- 7.2. MATERIAL : Aglomerado de madeira do tipo MDF  
(e = 25 mm), com orla em madeira maciça  
de nogueira (saliente 20 mm)
- 7.3. ACABAMENTO : Termolaminado do tipo «laminite» de cor cin-  
za. Orla com acabamento em verniz poli-  
retano mate
- 8 — APOIO AO SOLO
- 8.1. TIPO : Terminais de protecção anti-desgaste
- 8.2. MATERIAL : Polietileno preto



REF. Ed



## F.L.U.P.

## EQUIPAMENTO E MOBILIÁRIO

## OUTROS - CONDIÇÕES TÉCNICAS ESPECIAIS

- |   |                  |  |   |
|---|------------------|--|---|
| 1 | - REF.           | : Bg1  |  |
| 2 | - Nº DE UNIDADES | : 67   |   |
| 3 | - TIPO           | : Bengaleiro de parede com 4 suportes        |   |
| 4 | - DIMENSÕES      | : 800 x 150 mm                               |   |
| 5 | - MATERIAL       | : Chapa de aço estampada, e = 1,5 mm         |   |
| 6 | - ACABAMENTO     | : Cromado                                    |   |
| 7 | - APOIO          |  |   |
|   | 7.1. TIPO        | : À parede com suportes de fixação adequados |   |
|   | 7.2. MATERIAL    | : Metálicos                                  |   |

REF. Bg1

F.L.U.P.

EQUIPAMENTO E MOBILIÁRIO

OUTROS — CONDIÇÕES TÉCNICAS ESPECIAIS

- 1 — REF. : Bg2
- 2 — Nº DE UNIDADES : 69
- 3 — TIPO : Bengaleiro de pé
- 4 — DIMENSÕES : Base,  $\varnothing = 360$  mm  
Altura: 1650 mm
- 5 — BASE
- 5.1. MATERIAL : Base em aço de fundição, maciça  
(e = 10 mm)
- 5.2. ACABAMENTO : Pintura electrostática epoxi
- 5.3. COR : Preto mate
- 6 — PÉ
- 6.1. MATERIAL : Tubo de aço com 30 mm de diâmetro,  
e = 1,5 mm
- 6.2. ACABAMENTO : Cromado
- 7 — SUPORTES
- 7.1. MATERIAL : Chapa de aço quinada e estampada  
(e = 1,5 mm)
- 7.2. ACABAMENTO : Idem 5.2
- 7.3. COR : Idem 5.3
- 8 — APOIO AO SOLO
- 8.1. TIPO : Terminais de protecção anti-desgaste
- 8.2. MATERIAL : Polietileno negro



REF. Bg 2

## F.L.U.P.

## EQUIPAMENTO E MOBILIÁRIO

## OUTROS — CONDIÇÕES TÉCNICAS ESPECIAIS

- |   |                  |   |   |
|---|------------------|---|---|
| 1 | — REF.           | : | Bi  |
| 2 | — Nº DE UNIDADES | : | 26  |
| 3 | — TIPO           | : | Biombo lateral para gabinetes de professores      |
| 4 | — DIMENSÕES      | : | 800 x 1060 mm                                     |
| 5 | — ESTRUTURA      |   |   |
|   | 5.1. MATERIAL    | : | Chapa de aço estampada, e = 1,5 mm                |
|   | 5.2. ACABAMENTO  | : | Pintura electrostática com tinta de epoxi em pó   |
|   | 5.3. COR         | : | Cinza   |
| 6 | — PAINÉIS        |   |   |
|   | 6.1. MATERIAL    | : | Idem 5.1.   |
|   | 6.2. ACABAMENTO  | : | Tecido e chapa com acabamento idêntico a 5.2      |
|   | 6.3. COR         | : | Cinza   |
| 7 | — APOIO AO SOLO  |   |   |
|   | 7.1. TIPO        | : | Niveladores                                       |
|   | 7.2. MATERIAL    | : | Aço inoxidável                                    |
| 8 | — ACESSÓRIOS     |   |   |
|   | 8.1.             | : | Ranuras para a colocação de tampos de secretárias |

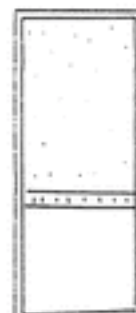

REF. Bi

## F.L.U.P.

## EQUIPAMENTO E MOBILIÁRIO

## OUTROS — CONDIÇÕES TÉCNICAS ESPECIAIS

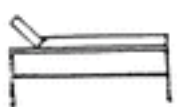
- |   |   |
|---|---|
| <p>1 — REF. : Cam</p> <p>2 — Nº DE UNIDADES : 4</p> <p>3 — TIPO : Cama de observação, com cabeceira articulada</p> <p>4 — DIMENSÕES : 1900 x 800 x 550 mm</p> <p>5 — ESTRUTURA</p> <p>5.1. MATERIAL : Tubo de aço, Ø = 25 mm e = 1,5 mm</p> <p>5.2. ACABAMENTO : Pintura electrostática de epoxi</p> <p>5.3. COR : Cinza</p> <p>6 — LEITO</p> <p>6.1. MATERIAL : Espuma de poliuretano expandido, e = 150 mm</p> <p>6.2. ACABAMENTO : Estofado a napa</p> <p>6.3. COR : Preta</p> <p>7 — APOIO AO SOLO</p> <p>7.1. TIPO : Terminais de protecção anti-desgaste</p> <p>7.2. MATERIAL : Polietileno preto</p> |  |
|---|---|

REF. Cam

## F.L.U.P.

## EQUIPAMENTO E MOBILIÁRIO

## OUTROS — CONDIÇÕES TÉCNICAS ESPECIAIS

- 1 — REF. : Ci
- 2 — Nº DE UNIDADES : 1
- 3 — TIPO : Cabine de insonorização, segundo peças desenhadas
- 4 — DIMENSÕES : 1500 x 900 x 2000 mm
- 5 — ESTRUTURA
- 5.1.MATERIAL : Madeira maciça de Kambala.
- 5.2.ACABAMENTO : Verniz poliuretano mate.
- 6 — PAINÉIS LATERAIS
- 6.1.MATERIAL : Contraplacado de Kambala ( e= 10 mm )  
sobre estrutura, com enchimento de areia.  
Zonas envidraçadas ( vidro, e= 10 mm ).
- 6.2.ACABAMENTO : Verniz poliuretano mate.
- 7 — PORTA
- 7.1.MATERIAL : Idem 6.1 com batentes de borracha.
- 7.2.ACABAMENTO : Idem 6.2
- 7.3.PUXADOR : Com fechadura incorporada
- 8 — COBERTURA
- 8.1.MATERIAL : Contraplacado de Kambala ( e= 10 mm )  
sobre estrutura, com enchimento de areia.
- 8.2.ACABAMENTOS : Idem 6.2

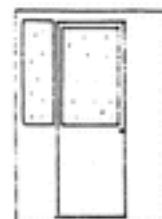

REF. Ci



## F.L.U.P.

## EQUIPAMENTO E MOBILIÁRIO

## OUTROS — CONDIÇÕES TÉCNICAS ESPECIAIS

## 9 — PAVIMENTO

9.1. MATERIAL : Soalho de madeira de pinho maciça, (e= 32mm ) assente em estrutura de madeira do mesmo tipo com batentes em borracha

9.2.ACABAMENTOS : Revestimento insonorizante em linóleo, e= 3.2 mm com 1900 g/m<sup>2</sup>; de cor cinza

## 10 — PRATELEIRAS

10.1.TIPO : 1 fixa e outra de correr em calha com limitador de percurso

10.2.MATERIAL : Estrutura em madeira de Kambala maciça com contraplacado, e= 10 mm

10.3.ACABAMENTO : Idem 6.2

## 11 — ASSENTO

11.1.TIPO : Fixo

11.2.MATERIAL : Idem 10.2, almofadado com espuma de poliuretano expandido ( 21 Kg/m<sup>3</sup> de densidade, 11 mm de espessura )

11.3.ACABAMENTO : Idem 6.3 revestido a tecido, ignifogo, classe 1 IM, 100% polyester 630 gr/m

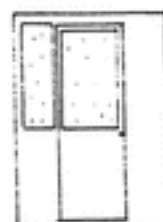

REF. Ci

## F.L.U.P.

## EQUIPAMENTO E MOBILIÁRIO

## OUTROS - CONDIÇÕES TÉCNICAS ESPECIAIS

- |   |                  |   |
|---|------------------|---|
| 1 | - REF.           | : CL  |
| 2 | - Nº DE UNIDADES | : 14  |
| 3 | - TIPO           | : Carro de transporte de livros   |
| 4 | - DIMENSÕES      | : 740 x 500 x 950 mm  |
| 5 | - ESTRUTURA      |   |
|   | 5.1. MATERIAL    | : Tubo de aço rectangular 70 x 25 mm,<br>e = 1,5 mm                             |
|   | 5.2. ACABAMENTO  | : Pintura electrostática com tinta de epoxi                                     |
|   | 5.3. COR         | : Cinzento micáceo  |
| 6 | - PRATELEIRAS    |   |
|   | 6.1. NÚMERO      | : 3   |
|   | 6.2. MATERIAL    | : Chapa de aço estampada (e = 1,5 mm), tal<br>como topos laterais e posteriores |
|   | 6.3. ACABAMENTO  | : Pintura electrostática de epoxi   |
|   | 6.4. COR         | : Idem 5.3.   |
| 7 | - APOIO AO SOLO  |   |
|   | 7.1. TIPO        | : Rodas multidireccionais   |
|   | 7.2. MATERIAL    | : Aço inoxidável revestidas a borracha  |



REF. CL

F.L.U.P.

EQUIPAMENTO E MOBILIÁRIO

OUTROS — CONDIÇÕES TÉCNICAS ESPECIAIS

- |   |                  |   |   |
|---|------------------|---|---|
| 1 | — REF.           | : CLx                                       |  |
| 2 | — Nº DE UNIDADES | : 9   |   |
| 3 | — TIPO           | : Caixotes de lixo com tampa                |   |
| 4 | — DIMENSÕES      | : Ø * 450 mm X 550 mm                       |   |
| 5 | — MATERIAL       | : Chapa de aço, e * 1,5 mm                  |   |
| 6 | — ACABAMENTO     | : Pintura electrostática com tinta de epoxi |   |
| 7 | — COR            | : Cinza                                     |   |

U. PORTO

ac

arquivo  
central

REF. CLx

## F.L.U.P.

## EQUIPAMENTO E MOBILIÁRIO

## OUTROS — CONDIÇÕES TÉCNICAS ESPECIAIS

- |  |   |
|--|---|
| <p>1 — REF. : CP1</p> <p>2 — Nº DE UNIDADES : 4</p> <p>3 — TIPO : Candeeiro de pé</p> <p>4 — DIMENSÕES : 1500 mm de altura</p> <p>5 — BASE</p> <p>5.1. MATERIAL : Alumínio injectado</p> <p>5.2. ACABAMENTO : Revestido a material termoplástico rígido</p> <p>5.3. COR : Preto mate</p> <p>6 — BRAÇO</p> <p>6.1. TIPO : Giratório e de orientação regulável</p> <p>6.2. MATERIAL : Alumínio injectado</p> <p>6.3. ACABAMENTO : Pintura electrostática epoxi</p> <p>6.4. COR : Preto mate</p> <p>7 — PORTA-LAMPADAS</p> <p>7.1. TIPO : Peça fixa, permitindo facilmente a troca de lâmpada</p> <p>7.2. MATERIAL : Alumínio injectado</p> <p>7.3. ACABAMENTO : Idem, 6.3</p> <p>7.4. COR : Idem, 6.4.</p> <p>8 — LÂMPADA</p> <p>8.1. TIPO : Incandescente de halogéneo, reflectora</p> <p>8.2. POTÊNCIA : 50 W</p> <p>8.3. ANGULO DE ABERTURA : 60°</p> |  |
|--|---|

REF. CP1

F.L.U.P.

EQUIPAMENTO E MOBILIÁRIO

OUTROS — CONDIÇÕES TÉCNICAS ESPECIAIS

## 9 — ACESSÓRIOS

9.1. INTERRUPTOR : Integrado na base

9.2. TRANSFORMADOR : Electrónico



U. PORTO

arquivo  
central

REF. CP1



## F.L.U.P.

## EQUIPAMENTO E MOBILIÁRIO

## OUTROS - CONDIÇÕES TÉCNICAS ESPECIAIS.

- 1 - REF. : CS
- 2 - Nº DE UNIDADES : 307
- 3 - TIPO : Candeeiro de secretária tipo «Acapri, Mod. Albatros»
- 4 - DIMENSÕES : 490 mm de altura
- 5 - BASE
- 5.1. MATERIAL : Alumínio injectado
- 5.2. ACABAMENTO : Revestido a material termoplástico rígido
- 5.3. COR : Preto mate
- 6 - BRAÇO
- 6.1. TIPO : Fixo
- 6.2. MATERIAL : Alumínio injectado
- 6.3. Acabamento : Pintura electrostática epoxi
- 6.4. COR : Preto mate
- 7 - PORTA-LÂMPADAS
- 7.1. TIPO : Giratório, permitindo facilmente a troca de lâmpada
- 7.2. MATERIAL : Alumínio injectado
- 7.3. ACABAMENTO : Idem, 6.3.
- 7.4. COR : Idem, 6.4.
- 8 - LÂMPADA
- 8.1. TIPO : Incandescente de halogéneo, reflectora
- 8.2. POTÊNCIA : 50 W - 12 V
- 8.3. ÂNCULO DE ABERTURA : 60°

REF. CS

F.L.U.P.

EQUIPAMENTO E MOBILIÁRIO

OUTROS — CONDIÇÕES TÉCNICAS ESPECIAIS

## 9 — ACESSÓRIOS

9.1. INTERRUPTOR : Integrado na base

9.2. TRANSFORMADOR : Electrónico



U. PORTO

ac

arquivo  
central

REF. CS

F.L.U.P.

EQUIPAMENTO E MOBILIÁRIO

OUTROS — CONDIÇÕES TÉCNICAS ESPECIAIS

- |   |                  |  |   |
|---|------------------|--|---|
| 1 | — REF.           | : CP   |  |
| 2 | — Nº DE UNIDADES | : 524  |   |
| 3 | — TIPO           | : Cesto de papéis  |   |
| 4 | — DIMENSÕES      | : Ø 250 x 340 mm   |   |
| 5 | — MATERIAL       | : Chapa de aço macio com aro e fundo independente, e = 1,5 mm              |   |
| 6 | — ACABAMENTOS    | : Pintura electrostática com tinta de epoxi em pó, com aro e fundo cromado |   |
| 7 | — COR            | : Cinza  |   |

REF. CP

F.L.U.P.

EQUIPAMENTO E MOBILIÁRIO

OUTROS - CONDIÇÕES TÉCNICAS ESPECIAIS

- |   |                  |   |   |
|---|------------------|---|---|
| 1 | - REF.           | : CZ  |  |
| 2 | - Nº DE UNIDADES | : 273   |   |
| 3 | - TIPO           | : Cinzeiro de secretária com tampa basculante                     |   |
| 4 | - DIMENSÕES      | : Ø 150 x 50 mm   |   |
| 5 | - MATERIAL       | : Chapa de aço estampada  |   |
| 6 | - ACABAMENTO     | : Pintura electrostática com tinta de epoxi em pó e tampa cromada |   |
| 7 | - COR            | : Cinza   |   |

REF. CZ

F.L.U.P.

EQUIPAMENTO E MOBILIÁRIO

OUTROS — CONDIÇÕES TÉCNICAS ESPECIAIS

- |   |                  |  |
|---|------------------|--|
| 1 | — REF.           | : CzC                                    |
| 2 | — Nº DE UNIDADES | : 20                                     |
| 3 | — TIPO           | : Cinzeiro de chão                       |
| 4 | — DIMENSÕES      | : 330 x 220 x 750 mm                     |
| 5 | — MATERIAL       | : Chapa de aço                           |
| 6 | — ACABAMENTO     | : Pintura electrostática epoxi e cromado |
| 7 | — COR            | : Cinzento micáceo                       |



U. PORTO

ac

arquivo  
central

REF. CzC



F.L.U.P.

EQUIPAMENTO E MOBILIÁRIO

OUTROS — CONDIÇÕES TÉCNICAS ESPECIAIS

- |   |   |
|---|---|
| <p>1 — REF. : Esc</p> <p>2 — Nº DE UNIDADES : 17</p> <p>3 — TIPO : Escadote articulável, para biblioteca</p> <p>4 — DIMENSÕES : 500 x 1000 mm</p> <p>5 — ESTRUTURA</p> <p>5.1. MATERIAL : Tubo de aço rectangular (21 x 12,5 mm),<br/>e = 1,25 mm</p> <p>5.2. ACABAMENTO : Pintura electrostática com tinta de epoxi</p> <p>5.3. COR : Cinzento micáceo</p> <p>6 — DEGRAUS</p> <p>6.1. NÚMERO : 6</p> <p>6.2. MATERIAL : Chapa de aço inoxidável (e = 2 mm) estam-<br/>pada</p> <p>6.3. ACABAMENTO : Estreado</p> <p>7 — APOIO AO SOLO</p> <p>7.1. TIPO : Terminais de protecção anti-desgaste</p> <p>7.2. MATERIAL : Polietileno</p> |  |
|---|---|

REF. Esc

## F.L.U.P.

## EQUIPAMENTO E MOBILIÁRIO

## OUTROS — CONDIÇÕES TÉCNICAS ESPECIAIS

1 — REF. : E.C.T.S.

2 — Nº DE UNIDADES : Anulado

3 — TIPO : Anulado

4 — CENTRAL

4.1. 1 ALIMENTADOR : Anulado

4.2. 1 AMPLIFICADOR : Anulado

5 — CABINES DE INTERPRETES

5.1. 2 PUPITRES SIMPLES : Anulado

5.2. 2 AUSCULTADORES



REF. E.C.T.S.

U. PORTO

ac arquivo central

F.L.U.P.

EQUIPAMENTO E MOBILIÁRIO

OUTROS — CONDIÇÕES TÉCNICAS ESPECIAIS

## 6 — SALA

6.1. 35 RECEPTORES : Anulado

6.2. 35 AUSCULTADORES : Anulado

6.3. 1 RADIADOR DE INFRA-VERMELHOS: Anulado

6.4. 2 CAIXAS ACÚSTICAS : Anulado

## 7 PALCO

7.1. 1 Un. PRESIDENTE : Anulado

7.2. 2 Un. DELEGADO : Anulado



U. PORTO

ac arquivo central

REF. E.C.T.S.

F.L.U.P.

EQUIPAMENTO E MOBILIÁRIO

OUTROS — CONDIÇÕES TÉCNICAS ESPECIAIS

Página anulada



U. PORTO

Arquivo  
central

REF. E.C.T.S.

F.L.U.P.

EQUIPAMENTO E MOBILIÁRIO

OUTROS - CONDIÇÕES TÉCNICAS ESPECIAIS

- |   |                  |   |   |
|---|------------------|---|---|
| 1 | - REF.           | : GC  |  |
| 2 | - Nº DE UNIDADES | : 9   |   |
| 3 | - TIPO           | : Quadro de cortiça   |   |
| 4 | - DIMENSÕES      | : 1200 x 1200   |   |
| 5 | - MATERIAL       | : Aglomerado de madeira do tipo MDF<br>(e = 25 mm) sob corticite (e = 10 mm)<br>com orlas em madeira nogueira |   |
| 6 | - ACABAMENTO     | : Orlas envernizadas com verniz poliuretano<br>mate   |   |

REF. GC



F.L.U.P.

EQUIPAMENTO E MOBILIÁRIO

OUTROS — CONDIÇÕES TÉCNICAS ESPECIAIS

- |   |                  |  |   |
|---|------------------|--|---|
| 1 | — REF.           | : GE   |  |
| 2 | — Nº DE UNIDADES | : 1  |   |
| 3 | — TIPO           | : Quadro esmaltado   |   |
| 4 | — DIMENSÕES      | : 1500 x 1200 mm   |   |
| 5 | — MATERIAL       | : Chapa de aço sobre aglomerado de madeira de tipo MDF (e = 25 mm) |   |
| 6 | — ACABAMENTO     | : Esmaltado  |   |
| 7 | — ACESSÓRIOS     |  |   |
|   | 7.1. CALHA       | : Porta-canetas em alumínio  |   |

REF. GE

## F.L.U.P.

## EQUIPAMENTO E MOBILIÁRIO

## OUTROS — CONDIÇÕES TÉCNICAS ESPECIAIS

- |   |                  |  |   |
|---|------------------|--|---|
| 1 | — REF.           | : SGC.   |  |
| 2 | — Nº DE UNIDADES | : 100  |   |
| 3 | — TIPO           | : Suporte para guarda-chuva  |   |
| 4 | — DIMENSÕES      | : Ø 27 x 49 mm   |   |
| 5 | — MATERIAL       | : Chapa de aço macio, com aro e fundo independentes                        |   |
| 6 | — ACABAMENTOS    | : Pintura electrostática com tinta de epoxi em pó com aro e fundo cromados |   |
| 7 | — COR            | : Preto mate   |   |

REF. SGC

## F.L.U.P.

## EQUIPAMENTO E MOBILIÁRIO

## OUTROS - CONDIÇÕES TÉCNICAS ESPECIAIS

- |   |                  |  |   |
|---|------------------|--|---|
| 1 | - REF.           | : SP   |  |
| 2 | - Nº DE UNIDADES | : 16   |   |
| 3 | - TIPO           | : Suporte para secagem de provetas   |   |
| 4 | - DIMENSÕES      | : 45 x 16 x 81 mm  |   |
| 5 | - PAINEL         |  |   |
|   | 5.1. MATERIAL    | : Material plástico injectado, resistente à corrosão por produtos químicos de uso laboratorial |   |
|   | 5.2. Nº SUPORTES | : 45 com dimensões entre 8-16 mm de diâmetro   |   |
| 6 | - FIXAÇÃO        |  |   |
|   | 6.1. TIPO        | : De parede  |   |
|   | 6.2. MATERIAL    | : Ganchos de fixação adequada  |   |

REF. SP

FLUP

EQUIPAMENTO E MOBILIÁRIO

CADERNO DE ENCARGOS

U. PORTO



arquivo  
central

VOL. II – DISTRIBUIÇÃO E MEDIÇÃO

ÍNDICE

- 1 – PLANTAS DE REFERÊNCIA
- 2 – QUADROS DE DISTRIBUIÇÃO
- 3 – MEDIÇÃO

FLUP

EQUIPAMENTO E MOBILIÁRIO

CADERNO DE ENCARGOS

U. PORTO



arquivo  
central

VOL II – DISTRIBUIÇÃO E MEDIÇÃO

1 – PLANTAS DE REFERÊNCIA



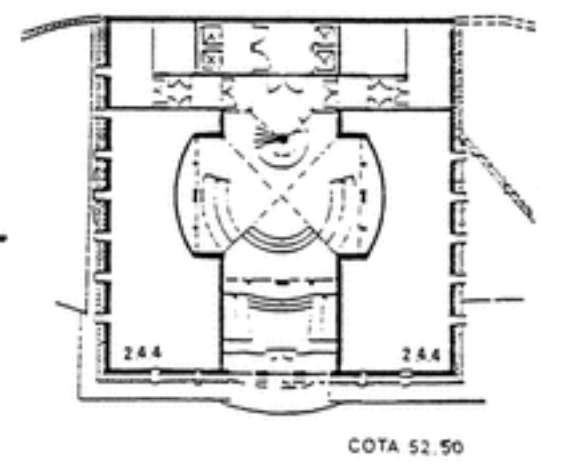
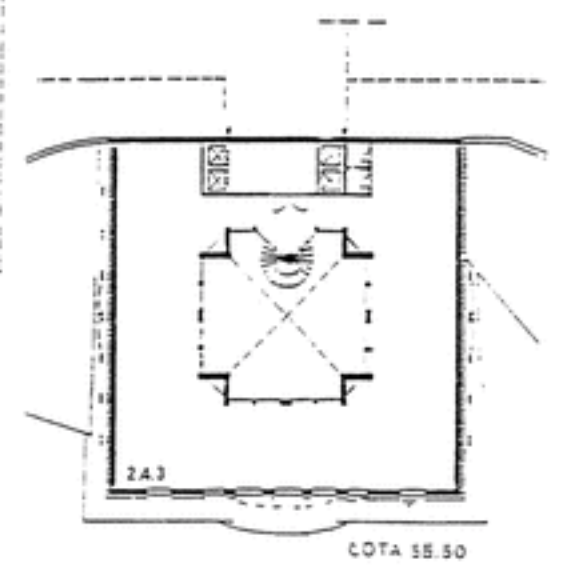
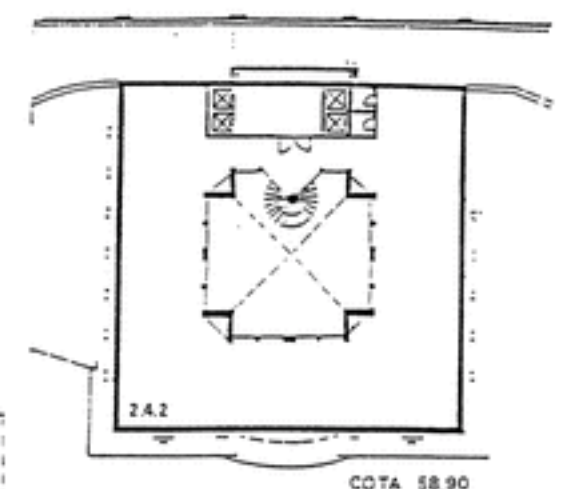
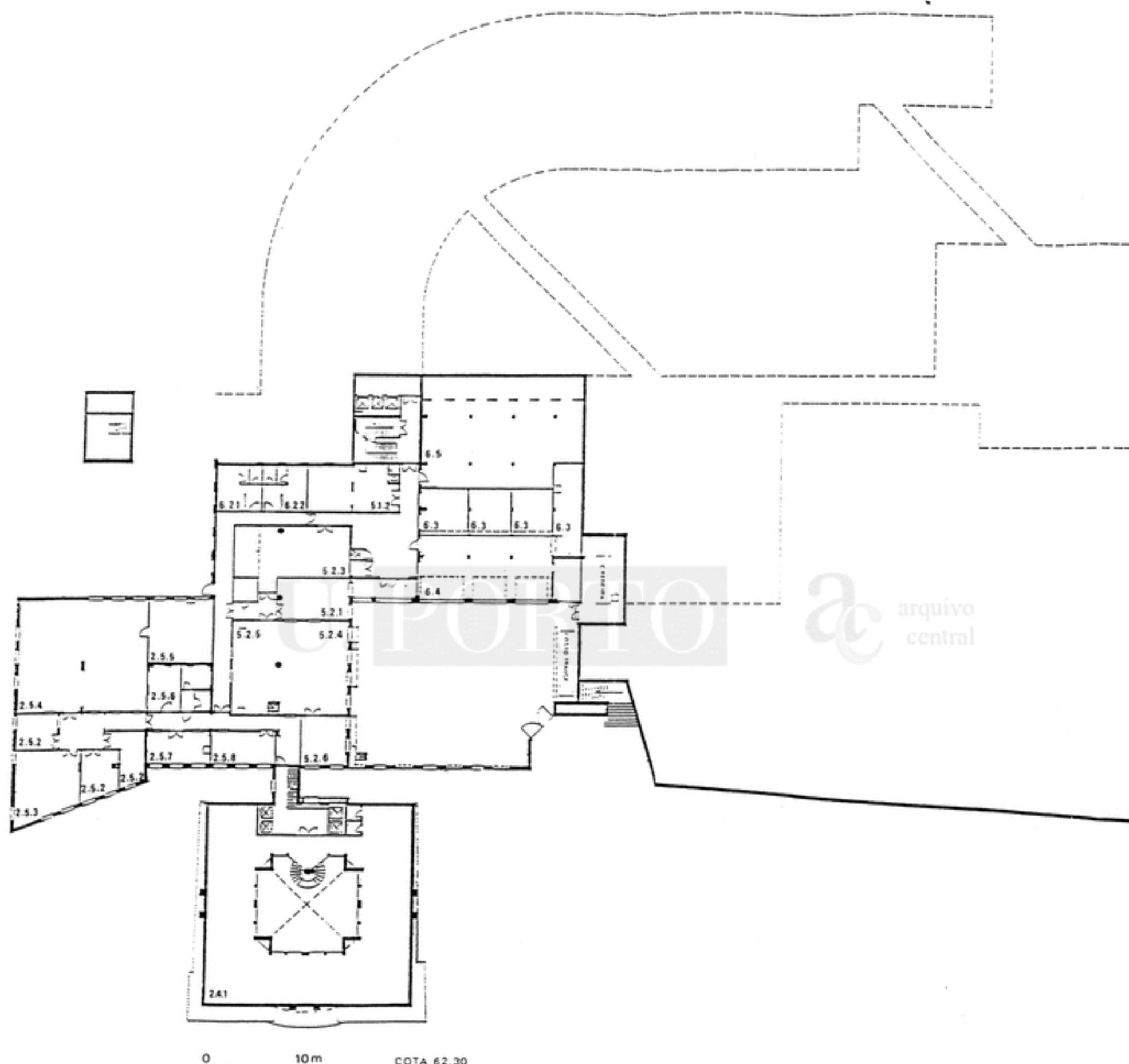

0 10m COTA 62.30

AC-1016-7

F.L.U.P.	EQUIPAMENTO E MOBILIÁRIO	1
	PLANTAS DE REFERENCIA	
94 09	Nuno J. Tasso de Sousa - Arq.to - R. Melo Leote, 118 - 4100 PORTO	

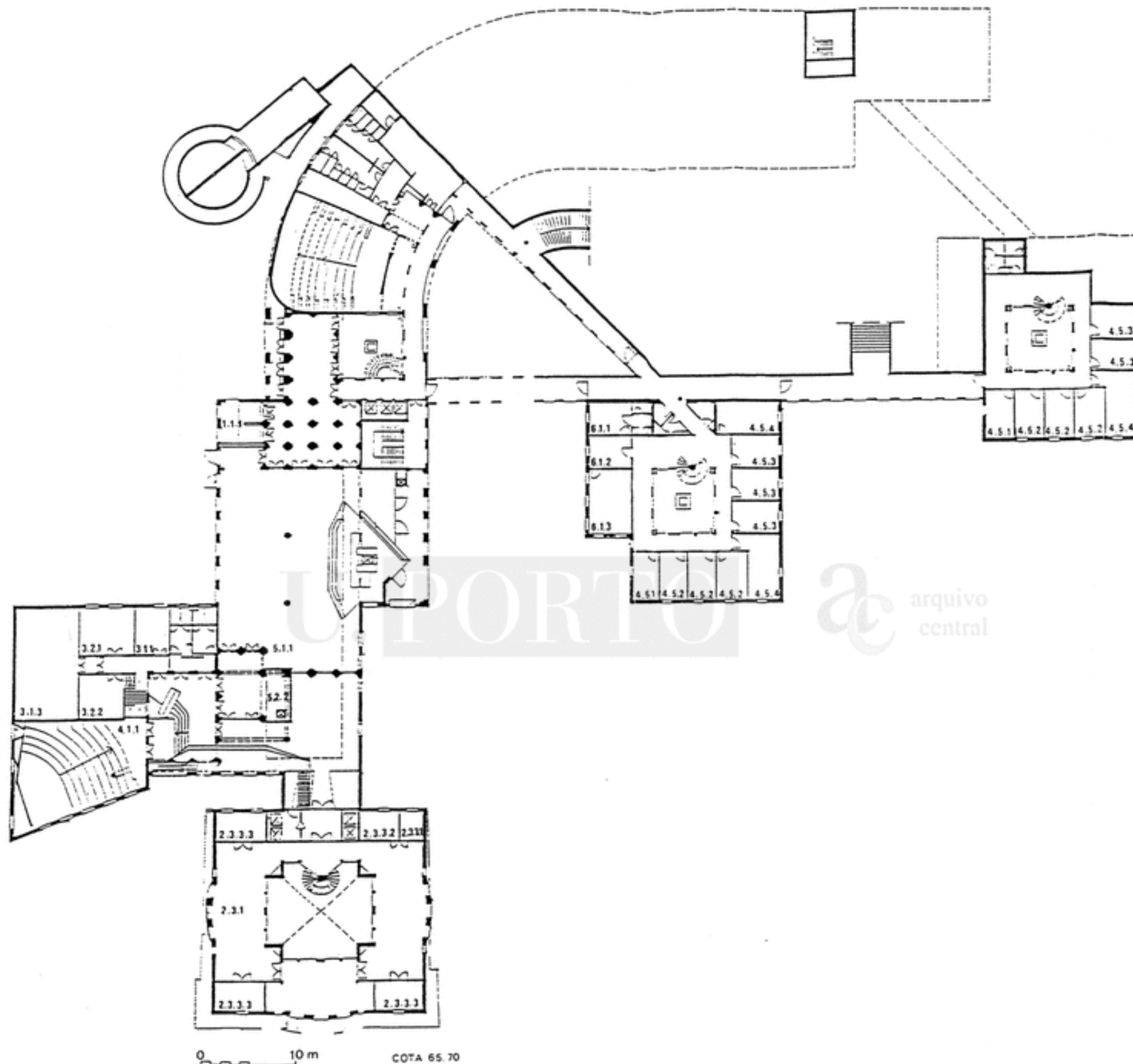

U.P.O.R.T.O

arquivo central

AC-1016-8

F.L.U.P.	EQUIPAMENTO E MOBILIÁRIO	2
	PLANTA DE REFERENCIA	
94 09	Nuno J. Tasso de Sousa - Arq.to - R. Melo Leote, 118 - 4100 PORTO	

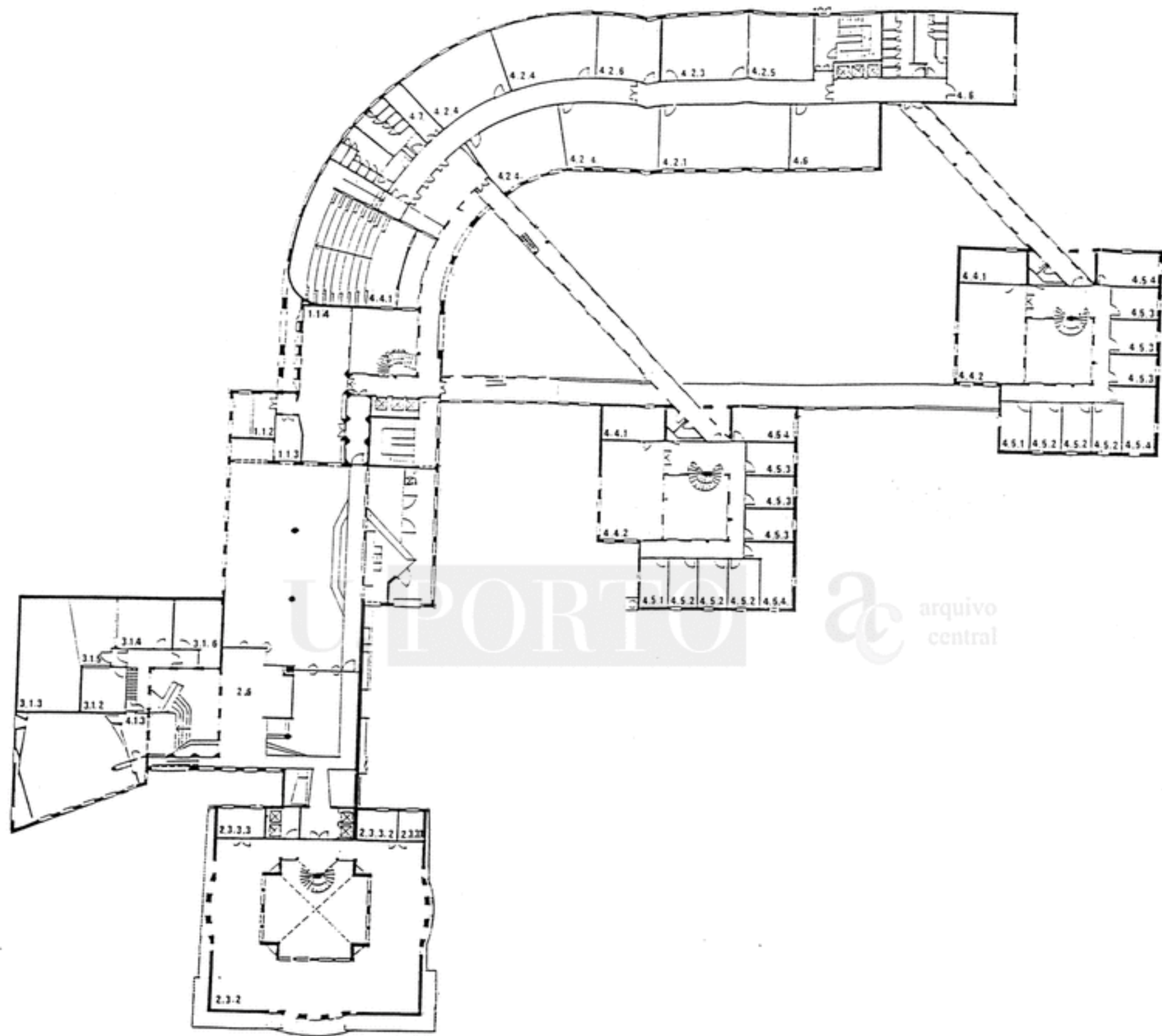

0 10m COTA 69.10

AC-1016-9

F.L.U.P.	EQUIPAMENTO E MOBILIÁRIO	3
	PLANTA DE REFERENCIA	
94 09	Nuno J. Tasso de Sousa - Arq.to - R. Melo Leote, 118 - 4100 PORTO	



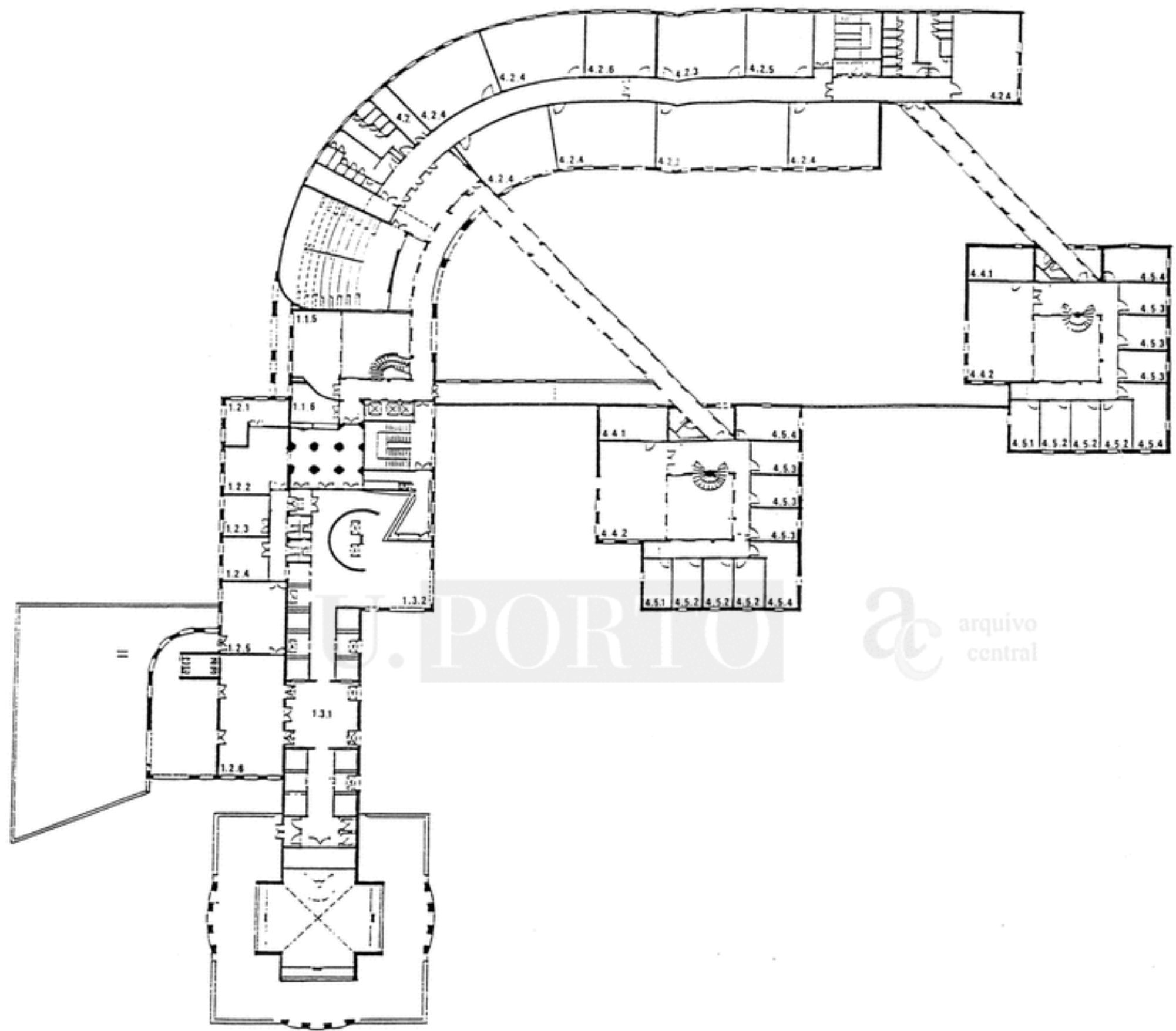

U.P. PORTO

arquivo central

0 10m

COTA 72.50

AC-1016-10

F.L.U.P.	EQUIPAMENTO E MOBILIÁRIO	4
	PLANTA DE REFERENCIA	
94 09	Nuno J. Tasso de Sousa - Arq.to - R. Melo Leote, 118 - 4100 PORTO	

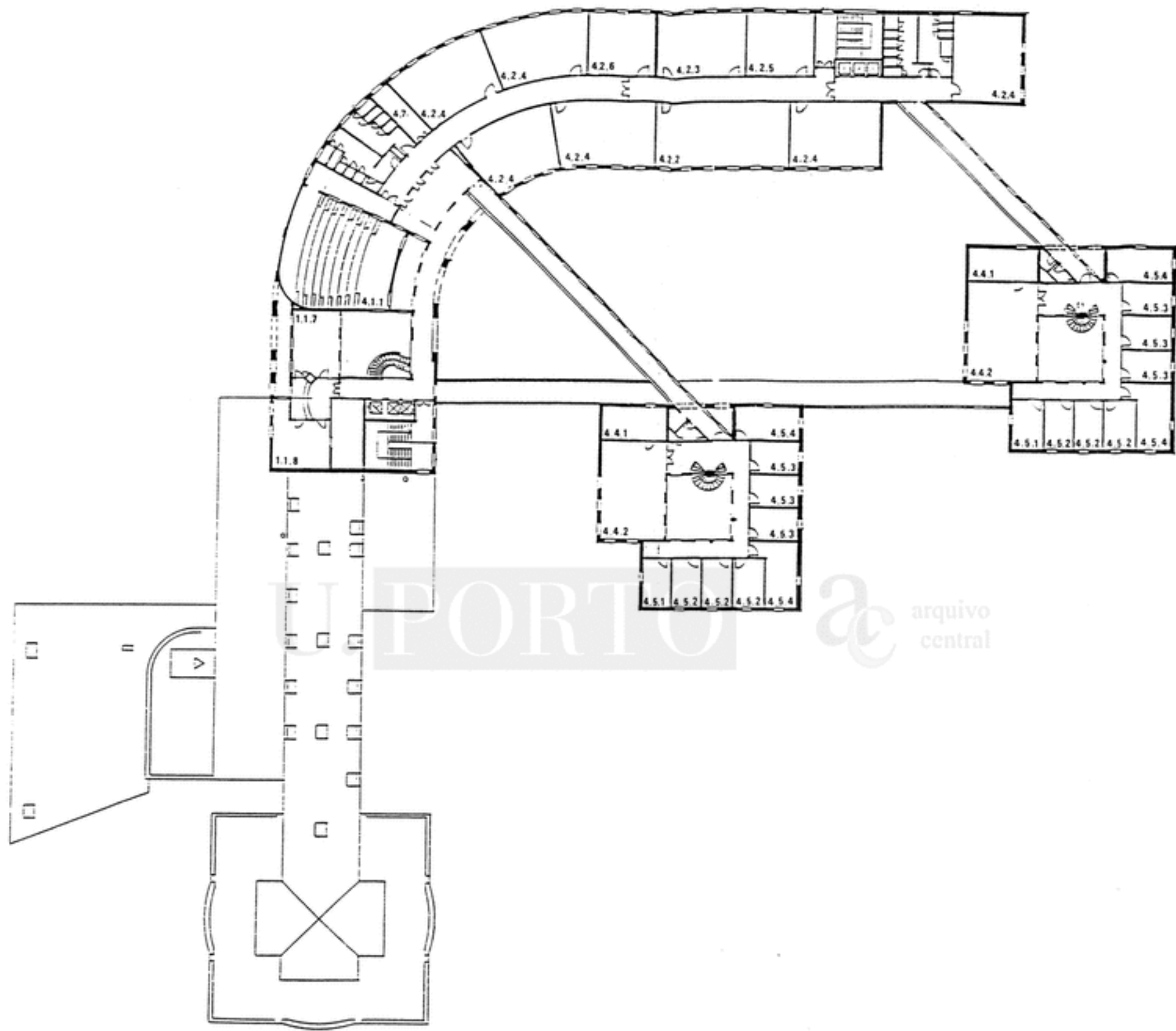

0 10m

COTA 75.90

AC-1016-11

F.L.U.P.	EQUIPAMENTO E MOBILIÁRIO	5
	PLANTA DE REFERENCIA	
94 09	Nuno J. Tasso de Sousa - Arq.to - R. Melo Leate, 118 - 4100 PORTO	



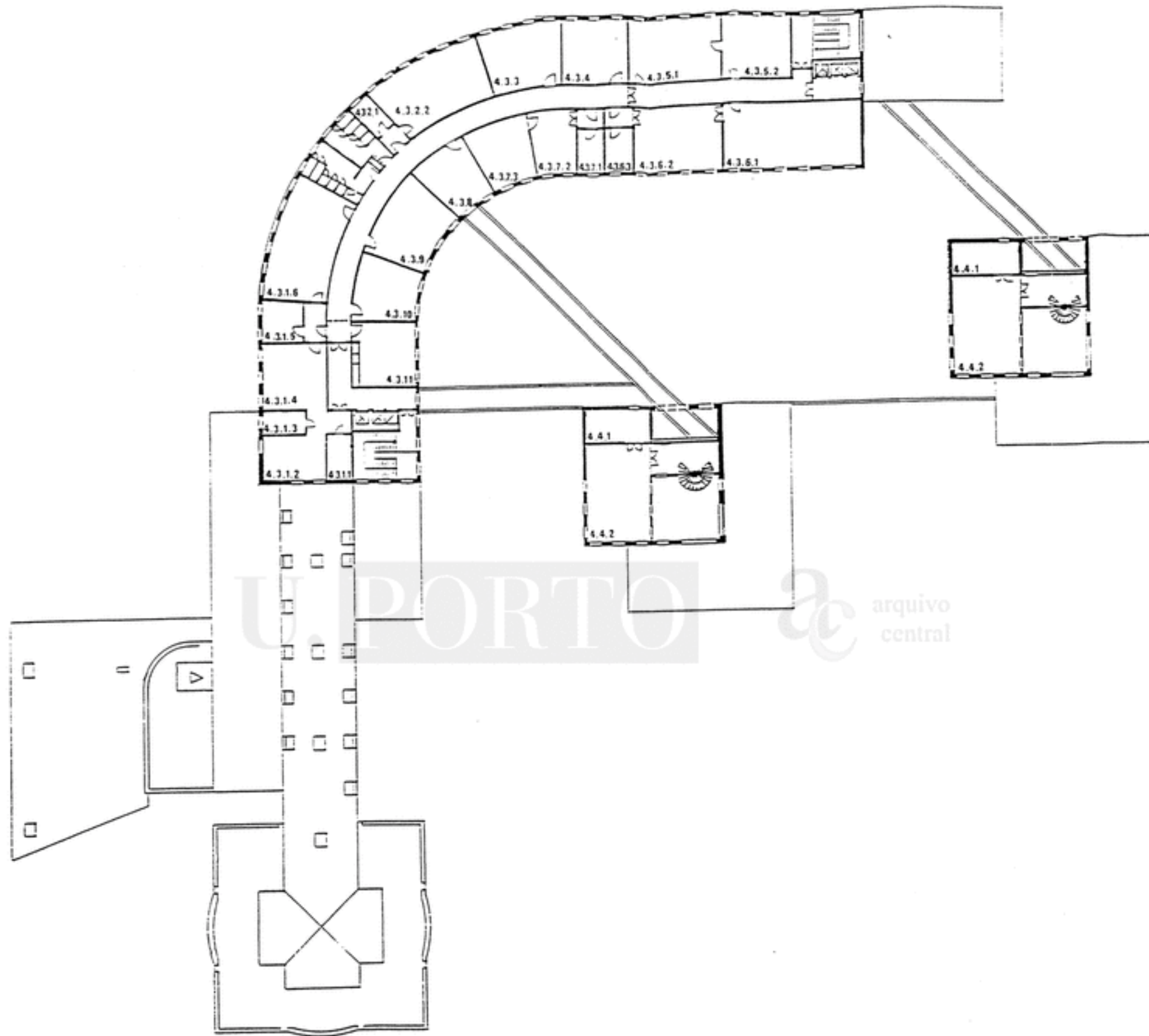

0 10 m

COTA 79.30

AC-1016-12

F.L.U.P.	EQUIPAMENTO E MOBILIÁRIO	6
	PLANTA DE REFERENCIA	
94 09	Nuno J. Tasso de Sousa - Arq.to - R. Melo Leote, 118 - 4100 PORTO	

FLUP

EQUIPAMENTO E MOBILIÁRIO

CADERNO DE ENCARGOS

U. PORTO

ac  
arquivo  
central

VOL II – DISTRIBUIÇÃO E MEDIÇÃO

2 – QUADROS DE DISTRIBUIÇÃO

## FLUP

## EQUIPAMENTO E MOBILIÁRIO

## QUADRO DE DISTRIBUIÇÃO

LOCALIZAÇÃO		Un	ARMÁRIOS		ARQUIVOS		CADEIRAS		ESTANTES		MESAS		OUTROS	
REF.	DESIGNAÇÃO		Un	REF.	Un	REF.	Un	REF.	Un	REF.	Un	REF.	Un	REF.
1	Serviços administrativos												30	C.P.
													20	C.Z.C.
1.1	Secretaria													
1.1.1	Telefonista e informações	1	1	A3			2	C8			2	S8	2	C.P.
			1	A7									2	C.S.
													1	C.Z.
1.1.2	Gabinete	1	1	A3	1	Br1	1	C7			1	S8	1	C.P.
			1	A6			1	C8			1	S10	1	C.S.
1.1.3	Gabinete do Técnico Informática	1			1	Br1	1	C7			1	S8	1	C.P.
							1	C8			1	S10	1	C.S.
													1	C.Z.
1.1.4	Secretaria (Atendimento)	1			8	Br1	8	C7					8	C.P.
							8	C8					8	C.S.
													1	S.G.C.
1.1.5	Serviços	1	2	A3	4	Br1	4	C7			4	S7	1	Bg1
							4	C8			4	S10	4	C.P.
													4	C.S.
													1	S.G.C.
1.1.6	Gabinete do Chefe de Pessoal	1			1	Br1	3	C7			1	M22	1	Bg2
							1	C8			1	S7	1	C.P.
											1	S10	1	C.S.
													1	S.G.C.
1.1.7	Tesouraria	1			2	Br1	5	C7			1	M22	1	Bg1
							2	C8			2	S7	3	C.P.
											2	S10	2	C.S.
													1	S.G.C.
1.1.8	Contabilidade	1	1	A3	2	Br1	5	C7	6	E11	1	M22	3	C.P.
			1	A7			2	C8	18	E13	2	S7	2	C.S.
											2	S10		
1.2	Conselhos													
1.2.1	Gabinete	1	2	A3	2	Br1	4	C7			1	M22	2	C.P.
			2	A6			2	C8			2	S7	2	C.S.
											2	S10	2	C.Z.
1.2.2	Secretariado	1	2	A3	4	Br1	4	C8			4	S7	4	C.P.
			2	A7							4	S10	4	C.S.
1.2.3	Gabinete do P.C.P.	1	1	A8	1	Br2	1	C9			1	M12	1	Bg2
			1	A9			4	C11			1	S6	1	C.P.
							2	P1					1	C.S.
													1	C.Z.
													1	S.G.C.
1.2.4	Gabinete do P.C.C.	1	1	A8	1	Br2	1	C9			1	M12	1	Bg2
			1	A9			4	C11			1	S6	1	C.P.
							2	P1					1	C.S.
													1	C.Z.
													1	S.G.C.
1.2.5	Gabinete do P.C.D.	1	1	A8	1	Br2	1	C9			1	M10	1	Bg2
			2	A9			6	C11			1	M19	1	C.P.
							3	P1			1	S6	1	C.S.
													1	C.Z.
													1	S.G.C.
1.2.6	Sala de reuniões dos Conselhos	1	1	A21			20	C11			1	M8	2	Bg2
			1	A22			2	P1			1	M20	1	C.P.
							1	S1					3	C.Z.
													1	S.G.C.
1.3	S. Professores													
1.3.1	Átuo	1					6	P1			4	M19		
							1	S1			1	M20		
1.3.2	Sala de Estar	1					30	P2			4	M19	5	C.P.
							1	S2			5	M20	9	C.Z.
													4	Cp1

**FLUP**  
**EQUIPAMENTO E MOBILIÁRIO**  
**QUADRO DE DISTRIBUIÇÃO**

LOCALIZAÇÃO		Un	ARMÁRIOS		ARQUIVOS		CADEBRAS		ESTANTES		MESAS		OUTROS	
REF.	DESIGNAÇÃO		Un	REF.	Un	REF.	Un	REF.	Un	REF.	Un	REF.	Un	REF.
2	Biblioteca													
2.1	Bengaleiro	1					4	C8					1	C.P. S.G.C.
2.2	Catálogo	1					8	C8 P3	8	E8	1	M18 M19	2	C.P. Q.C.
2.3	Leitura													
2.3.1	Informal	1	1	A1	1	Br1	1	C8 C10 P3	1	E1 E2 E5 E6 E7	4	M11 M19 S3 S5	6	Bg2 C.P. C.S. S.G.C.
2.3.2	Formal	1	1	A1	1	Br1	1	C8 C10	1	E1 E2 E3 E5 E6 E7	12	M10 M13 S3 S5	6	Bg2 CL C.P. C.S. S.G.C.
2.3.3	Leitura em grupo													
2.3.3.1	8 alunos	4					32	C10	24	E2	4	M10	4	Bg1 C.P. S.G.C.
2.3.3.2	6 alunos	2					12	C10	6	E2	2	M11	2	Bg1 C.P. S.G.C.
2.3.3.3	4 alunos	2					8	C10			2	M12	2	Bg1 C.P. S.G.C.
2.3.4	Documentos especializados	1	6	A20			18	C10	2	E5	2	M11 M13 M15	1	Bg2 C.P. S.G.C.
2.4	Depósitos													
2.4.1	Depósito 1	1	1	A6	1	Br1	4	B2 C8 C10	71	E9 E10 E11 E13	4	M13 M21 S8 S10	2	Bg2 C.P. C.S. E.S.C. S.G.C.
2.4.2	Depósito 2	1	1	A6	1	Br1	4	B2 C8	61	E9 E10 E11 E13	1	S8 S10 M21	1	Bg2 C.P. C.S. E.S.C. S.G.C.
2.4.3	Dep. Fundos da Faculdade	1	1	A6	1	Br1	4	B2 C10 C8	32	E9 E10 E11 E13	1	S8 S10 M10 M16 M17 M21	5	Bg2 CL C.P. E.S.C. S.G.C.
2.4.4	Depósito compacto													
2.4.4.1	Depósito A	1					4	B2	8	E12 E14	1	M28	1	C.P. E.S.C.
2.4.4.2	Depósito B	1							11	E12 E14			1	C.P. E.S.C.
2.5	Serviços de apoio													
2.5.1	Gabinete	1	2	A3 A6	1	Br1	2	C7 C8			1	S7 S10	1	C.P. C.S. C.Z. S.G.C.



## FLUP

## EQUIPAMENTO E MOBILIÁRIO

## QUADRO DE DISTRIBUIÇÃO

LOCALIZAÇÃO		Un	ARMÁRIOS		ARQUIVOS		CADEIRAS		ESTANTES		MESAS		OUTROS	
REF.	DESIGNAÇÃO		Un	REF.	Un	REF.	Un	REF.	Un	REF.	Un	REF.	Un	REF.
2.5.2	Gabinetes	2	2	A6	2	Br1	6	C7			2	M22	2	C.P.
							2	CB			2	S7	2	C.S.
							3	P1			2	S10	2	C.Z
													2	S.G.C.
2.5.3	Serviços	1	5	A3	2	Br1	4	C7			1	M22	2	C.P.
			3	A5			2	CB			2	S7	2	C.S.
			1	A7							2	S10	1	C.Z
													1	S.G.C.
2.5.4	Serviços	1	10	A6	10	Br1	6	C7	4	E6	1	M11	1	Bg2
							10	CB			10	S7	10	CL
											10	S10	10	C.P.
													1	S.G.C.
2.5.5	Serviços	1	5	A5	1	Br1	10	C7			1	M22	1	Bg2
			1	A7			1	CB			1	M29	2	C.P.
											1	S7	1	C.S.
											1	S10	1	C.Z
													1	S.G.C.
2.5.6	Armazem	1	14	A4										
2.5.7	Reservados	1	6	A4			6	C10			6	M1	1	Bg2
													2	C.P.
													1	S.G.C.
2.5.8	Sala de Formação e Reuniões	1	1	A4			12	C1			6	M2	1	Bg2
							1	C2			1	M4	2	C.P.
													1	QE
													1	S.G.C.
2.6	Sala de alunos (computadores)	1					31	C10					4	C.P.



# FLUP

## EQUIPAMENTO E MOBILIÁRIO

### QUADRO DE DISTRIBUIÇÃO

LOCALIZAÇÃO		Un	ARMÁRIOS		ARQUIVOS		CADBRAS		ESTANTES		MESAS		OUTROS	
REF.	DESIGNAÇÃO		Un	REF.	Un	REF.	Un	REF.	Un	REF.	Un	REF.	Un	REF.
3.	Recursos educacionais													
3.1.	Audiovisuais													
3.1.1	Gabinete do responsável	1	1 A3 1 A6		1 B+1	1 C7 1 C8				1 S7 1 S10		1 Bq2 1 C.P. 1 C.S. 1 C.Z. 1 S.G.C.		
3.1.2	Estúdio de gravação	1	1 A3 1 A7			2 C7 2 C8				2 S9		1 CP 2 CS		
3.1.3	Estúdio de imagem	1												
3.1.4	Visionamento	1				10 C1				1 M2		1 Bq2 1 C.P. 1 S.G.C.		
3.1.5	Controle	1				2 C8				2 S9		1 Bq2 1 C.P. 1 C.S. 2 S.G.C.		
3.1.6	Câmara Escura	1	1 A3 1 A7		1 An4	2 C8				1 M3		1 C.P. 1 C.S.		
3.2	Gráficos Desenho													
3.2.1	Sala de Desenho	1	1 A3 1 A7		1 Ar2	2 C13				2 Ed 2 S10		1 CP 1 CS		
3.2.2	Arrecadação	1							7 E9 3 E10					

**FLUP**  
**EQUIPAMENTO E MOBILIÁRIO**  
**QUADRO DE DISTRIBUIÇÃO**

LOCALIZAÇÃO		Un	ARMÁRIOS		ARQUIVOS		CADEIRAS		ESTANTES		MESAS		OUTROS	
REF.	DESIGNAÇÃO		Un	REF.	Un	REF.	Un	REF.	Un	REF.	Un	REF.	Un	REF.
4	Ensino													
4.1	Afiteatros													
4.1.1	Afiteatros Aulas	2					226 8	C4 C6					4 2 2	C.P. C.S. S.G.C.
4.1.2	Afiteatro Biblioteca	1					110 6	C5 C6			2	S6	2 2 1 2	C.P. C.S. E.C.T.S. S.G.C.
4.1.3	Cabine de som	1					2	C8			1	S7		
4.2	Salas de aula										28	M6		
4.2.1	80 alunos	1					1 80	C2 C3			1	M4	2 1	C.P. S.G.C.
4.2.2	70 alunos	2					140 2	C1 C2			40 20 2	M2 M3 M4	4 2	C.P. S.G.C.
4.2.3	56 alunos	3					3 168	C2 C3			3	M4	3 3	C.P. S.G.C.
4.2.4	42 alunos	16					672 16	C1 C2			192 96 16	M2 M3 M4	16 16	C.P. S.G.C.
4.2.5	28 alunos	3					84 3	C1 C2			24 12 3	M2 M3 M4	3 3	C.P. S.G.C.
4.2.6	20 alunos	3					60 3	C1 C2			60 3	M1 M4	3 3	C.P. S.G.C.
4.3	Laboratórios													
4.3.1	Arqueologia		2 2	A10 A11										
4.3.1.1	Sala de ambiente controlado	1							10	E9				
4.3.1.2	Sala de tratamentos húmidos	1	2 1 1 1 1 1	A12 A13 A16 A17 A18 A19			2 4	B1 C1			1 1	M25 M26	1 1	CLx C.P.
4.3.1.3	Sala de grandes limpezas	1	3 2 2 2 1	A12 A13 A16 A18 A19			2	B1					1	CLx
4.3.1.4	Sala de pequenas operações e de desenho	1	4 3 3 1 1	A12 A13 A16 A18 A19	6	Ar1	2 8 3	B1 C1 C13	5	E2	3 1	Ed M24	3 1	C.P. CLx
4.3.1.5	Gabinete	1	2	A1	2	B1	4 2	C7 C8	4	E1	1 2	M22 S1	2 2 1	C.P. C.S. S.G.C.
4.3.1.6	Investigação e biblioteca	1	6	A20	6 3	Ar1 Ar2	28	C1	18 8 4	E2 E4 E5	2	M9	2 4 8 2	Bg2 C.P. C.S. S.G.C.
4.3.2	Sistema de informação geográfica		2 1	A10 A11										
4.3.2.1	Gabinete	1	1	A6			1	C8			1	S8	1 1	C.P. C.S.
4.3.2.2	Sala trabalho	1	4 1	A12 A13	3 4 5	Ar1 Ar4 Ar5	8 7	C7 C8			1 5 5	M10 S7 S10	1 6 6 1 1	Bg2 C.P. C.S. Q.C. S.G.C.

## FLUP

## EQUIPAMENTO E MOBILIÁRIO

## QUADRO DE DISTRIBUIÇÃO

LOCALIZAÇÃO		Un	ARMÁRIOS		ARQUIVOS		CADEIRAS		ESTANTES		MESAS		OUTROS	
REF.	DESIGNAÇÃO		Un	REF.	Un	REF.	Un	REF.	Un	REF.	Un	REF.	Un	REF.
4.3.3	Sala de Informática (Alunos)	1	2 1	A14 A15			22 1	C1 C2			4 1 12	M2 M4 M7	1 2 1	Bg1 C.P. S.G.C.
4.3.4	Sala de Informática (Professores)	1					8 4	C7 C8			5 3	S9 S11	1 2 1	Bg2 C.P. S.G.C.
4.3.5	Laboratório de Geog. Física	1												
4.3.5.1	Alunos	1	3 2 6 3 1	A12 A13 A16 A18 A19			18 3	C1 C8			13	M2	1 1 2 1 8	Bg1 Cux C.P. S.G.C. S.P.
4.3.5.2	Investigação	1	4 2 7 2 1	A12 A13 A16 A18 A19			14 3	C1 C8			9	M2	1 1 2 8 1	Bg2 Cux C.P. S.P. S.G.C.
4.3.6	Mapoteca		2 1	A10 A11										
4.3.6.1	Sala de trabalho	1	12 5 8 2	A12 A13 A14 A15			60	C1			30 1	M2 M6	3 1 1	C.P. Q.C. S.G.C.
4.3.6.2	Sala de Cartografia	1	1 6 4 2	A6 A12 A14 A15	3 9 12 4	Br1 Ar1 Ar2 Ar3	3	CP	2	EB	3	S9	1 3 3 1 3	Bg2 C.P. C.S. S.G.C. Q.C.
4.3.6.3	Gabinete	1	1	A6	1	Br1	1 1	C7 C8			1	S8	1 1 1 1	CP CS CZ SQC
4.3.7	Laboratório de fonética		2 1	A10 A11										
4.3.7.1	Gabinete	1	3	A1	3	Br1	3	C8	3	E1	3	S2	1 2 3 3 1 1	Bg2 B C.P. C.S. C.Z S.G.C.
4.3.7.2	Letura e seminários	1	4	A12			12	C10			2 1	M6 M9	1 2 1	Bg2 C.P. S.G.C.
4.3.7.3	Registo e audição	1	4 3 2	A12 A16 A18			2 2 2	B1 C7 C8			2 1	S9 S11	1 2	CL C.P.
4.3.8	Laboratório de línguas	1					15 1	C1 C8			15 1	M5 M27	1 2 1	Bg2 C.P. S.G.C.
4.3.9	Sala de cartografia	1	6 3	A12 A14	3	Ar2	24 2	C1 C8	2	EB	12 1 2	M2 M6 S9	1 1 1 1	Bg2 C.P. Q.C. S.G.C.
4.3.10	Geografia física	1	4 2	A12 A13			18 2	C1 C8	2	EB	9 1 2	M2 M6 S9	1 2 1 1	Bg2 C.P. Q.C. S.G.C.
4.3.11	Geografia humana	1	6 3	A12 A14			24 2	C1 C8	2	EB	12 1 2	M2 M6 S9	1 2 1 1	Bg2 C.P. Q.C. S.G.C.



## FLUP

## EQUIPAMENTO E MOBILÁRIO

## QUADRO DE DISTRIBUIÇÃO

LOCALIZAÇÃO		Un	ARMÁRIOS		ARQUIVOS		CADERAS		ESTANTES		MESAS		OUTROS	
REF.	DESIGNAÇÃO		Un	REF.	Un	REF.	Un	REF.	Un	REF.	Un	REF.	Un	REF.
4.4	Institutos													
4.4.1	Gabinete e despósto compacto	8			8	Br1	8	CB	32 128	E11 E13	8	S8	8 8	CP. CS.
4.4.2	Sala leitura	8					240	C10			16 16	M9 M14	16 8 8	Bg2 CP S.G.C.
4.5.	Gabinetes													
4.5.1	Professores Catedráticos A	8	16 8	A1 A2	16	Br1	24 16	C7 CB	16 16	E1 E2	8 16 16	M22 S3 S5	16 16 16 8	CP. CS. CZ. S.G.C.
4.5.2	Professores Catedráticos B	24	48 24	A1 A2	48	Br1	72 48	C7 CB	96	E1	24 48	M23 S1	24 48 48 48 24	Bi CP. CS. CZ. S.G.C.
4.5.3	Professores Auxiliares e Associados	23	92	A1	92	Br1	69 92	C7 CB	92	E1	23 92 92	M23 S4 S5	23 92 92 92 23	Bg1 CP. CS. CZ. S.G.C.
4.5.4	Professores assistentes	15	90	A1	90	Br1	45 90	C7 CB	90	E1	15 90 90	M22 S4 S5	30 90 90 90 15	Bg1 CP. CS. CZ. S.G.C.
4.6.	Associação de Estudantes	2	4	A23			24	C1			12	M2	2 2	Bg1 CP.
4.7.	Gabinetes para contínuos	3	3 9	A10 A23	3	Br1	6	CB			3	S8	3	CP.

## FLUP

## EQUIPAMENTO E MOBILIÁRIO

## QUADRO DE DISTRIBUIÇÃO

LOCALIZAÇÃO		Un	ARMÁRIOS		ARQUIVOS		CADEIRAS		ESTANTES		MESAS		OUTROS	
REF.	DES.		Un	REF.	Un	REF.	Un	REF.	Un	REF.	Un	REF.	Un	REF.
5	Serviços de apoio													
5.1	cafetaria													
5.1.1	Salão	1					260	C12			65	M31		
5.1.2	Armazém	1							20	E9				
									8	E10				
5.2.	Reprografia													
5.2.1	Gabinete de gestão	1	2	A5	1	An4	4	C7			1	M22	1	C.P.
			1	A6			1	C8			1	S7	1	C.S.
											1	S10	1	S.G.C.
5.2.2	Vendas	1	4	A4			1	C8	1	E6	1	S9	1	C.P.
5.2.3	Armazém	1							21	E9			2	C.P.
									21	E10			2	E.S.C.
5.2.4	Impressão	1	2	A4	8	Br1	4	B2			2	M30	2	Bg2
			6	A16			8	C8			8	S9	2	CL
													8	C.P.
													2	C.S.
													1	S.G.C.
5.2.5	Encadernação	1	2	A4			4	B2	8	E9	2	M30	2	Bg2
			6	A16									4	C.P.
													2	C.S.
													1	S.G.C.
5.2.6	Composição gráfica	1	3	A5	1	Br1	2	C8			1	S7	2	C.P.
			1	A7							1	S10	2	C.S.
													1	S.G.C.



## FLUP

## EQUIPAMENTO E MOBILIÁRIO

## QUADRO DE DISTRIBUIÇÃO

LOCALIZAÇÃO		Un	ARMÁRIOS		ARQUIVOS		CADEIRAS		ESTANTES		MESAS		OUTROS	
REF.	DESIGNAÇÃO		Un	REF.	Un	REF.	Un	REF.	Un	REF.	Un	REF.	Un	REF.
6	Áreas complementares													
6.1	Gabinete médico													
6.1.1	Sala de espera	1					6	C10			2	M19	1	C.P.
6.1.2	Sala de atendimento	1	1 1	A4 A6			2 1	C7 C8			1	SB	1 1 1 1	Bg2 C.P. C.S. S.G.C.
6.1.3	Sala de repouso	1					2	C10			4	M32	1 5 2	Bg2 Cam C.P.
6.2	Vestiários													
6.2.1	Masculinos	1	10	A10									1	C.P.
6.2.2	Femininos	1	10	A10									1	C.P.
6.3	Oficinas	4	3	A6			3	B2	4	E9	3	M28	2 3 3	CC C.Lx C.S.
6.4	Garagem		2	A5			1	C2	3	E9	1	M4	1	C.Lx
6.5	Armazém geral								82 21	E9 E10			2 4 2	Bg2 C.P. E.S.C.

# FLUP

## EQUIPAMENTO E MOBILIÁRIO

### VOL. II – DISTRIBUIÇÃO E ORÇAMENTO

U. PORTO

ac arquivo  
central

CADERNO DE ENCARGOS

2 – MEDIÇÃO

~~LOTES 1 e 2~~

~~LOTE 1~~

DESIGNAÇÃO	UN.	MEDIÇÃO			ORÇAMENTO	
		DIMS.	PARC.	TOTAL	PREÇO UNIF. TÁRIO	TOTAL
ARMÁRIOS						
A1			253	253		
A2			32	32		
A3			20	20		
A4			30	30		
A5			15	15		
A6			28	28		
A7			10	10		
A10			31	31		
A12			62	62		
A13			18	18		
A14			23	23		
A15			7	7		
A16			31	31		
A17			1	1		
A18			9	9		
A19			5	5		
A20			6	6		
A21			1	1		
A22			1	1		
A23			13	13		
ARQUIVOS						
AR1			24	24		
AR2			19	19		
AR3			4	4		
AR4			6	6		
AR5			5	5		
BR1			318	318		
BR2			3	3		

OBS. Consultar as características relativas a cada tipo de mobiliário ou equipamento, pela respectiva referência, nas fichas de condições técnicas especiais.

LOTE 1

DESIGNAÇÃO	UN.	MEDIÇÃO			ORÇAMENTO	
		DIMS.	PARC.	TOTAL	PREÇO UNI- TÁRIO	TOTAL
CADEIRAS						
C4			226	226		
C5			110	110		
C6			14	14		
C7			300	300		
C10			527	527		
B2			27	27		
P3			46	46		
ESTANTES						
E1			303	303		
E2			97	97		
E5			42	42		
E6			33	33		
E7			8	8		
E8			16	16		
E9			326	326		
E10			293	293		
E11			74	74		
E12			19	19		
E13			66	66		
E14			123	123		

OBS: Consultar as características relativas a cada tipo de mobiliário ou equipamento, pela respectiva referência, nas fichas de condições técnicas especiais.

## LEITE 1

DESIGNAÇÃO	UN.	MEDIDAÇÃO			ORÇAMENTO	
		DIMS.	PARC.	TOTAL	PREÇO UNI-TÁRIO	TOTAL
MESAS						
M9			19	19		
M10			19	19		
M11			9	9		
M12			4	4		
M13			11	11		
M14			16	16		
M15			1	1		
M16			4	4		
M17			2	2		
M18			1	1		
M19			21	21		
M21			8	8		
M22			36	36		
M23			47	47		
M28			4	4		
M29			1	1		
S7			40	40		
S8			18	18		
S10			45	45		
OUTROS						
Bq2			69	69		
CL			14	14		
CP			524	524		
CP1			4	4		
Cs			307	307		
Czc			20	20		
ESC			17	17		
OC			9	9		
QE			1	1		
SGC			100	100		
Sp			16	16		

OBS: Consultar as características relativas a cada tipo de mobiliário ou equipamento, pela respectiva referência, nas fichas de condições técnicas especiais.



FLUP

EQUIPAMENTO E MOBILIÁRIO

VOL. III – PEÇAS DESENHADAS

U. PORTO



arquivo  
central

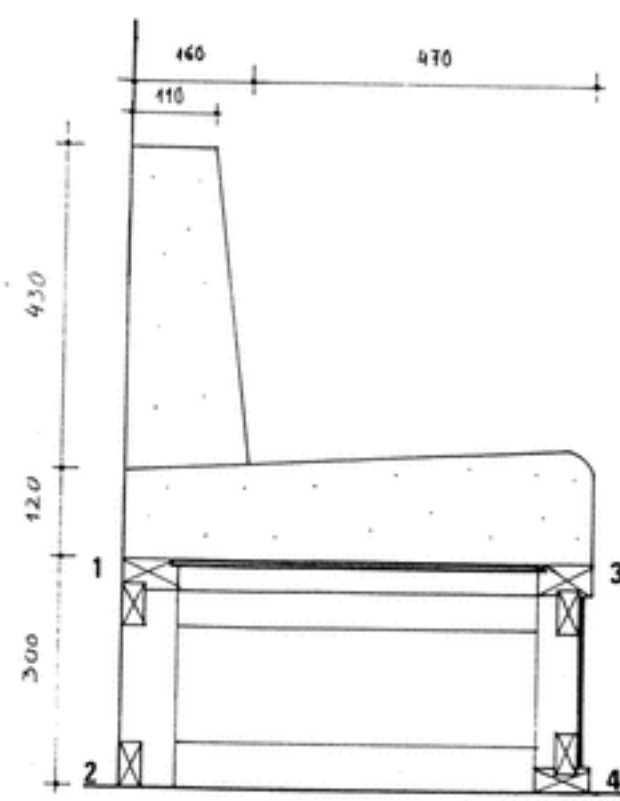

CORTE C<sub>1</sub>C<sub>1</sub>'

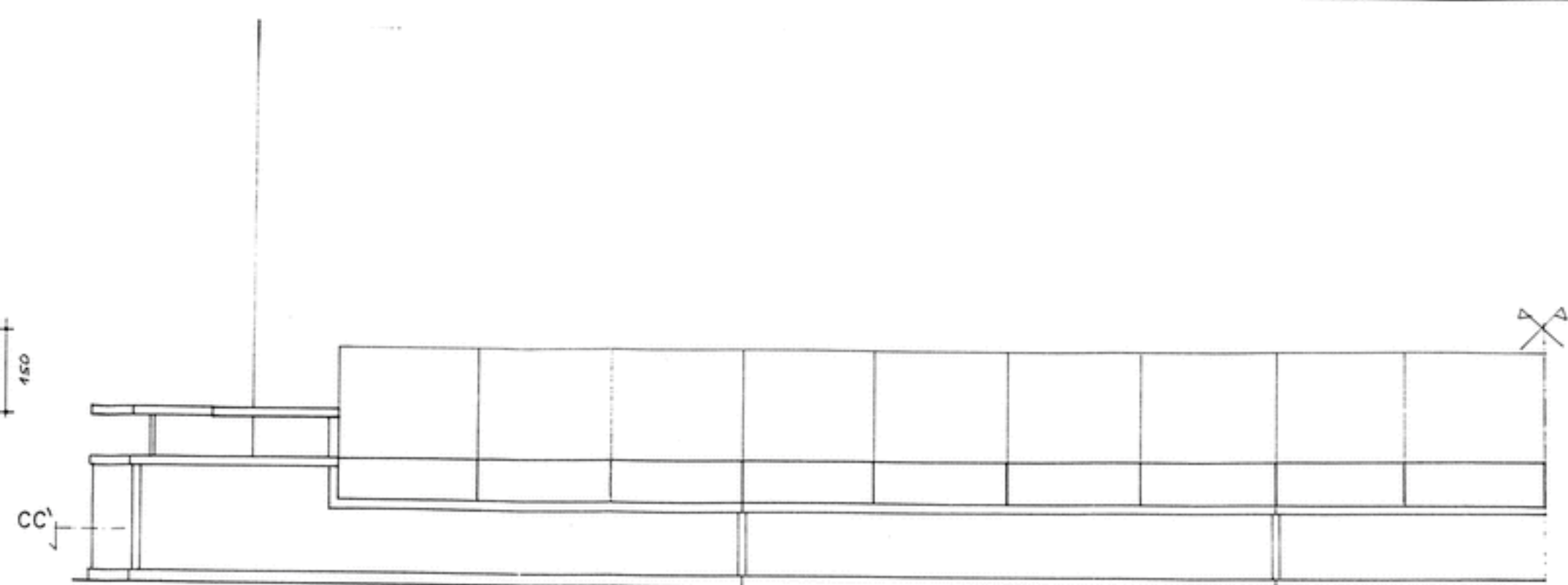

ALÇADO AA

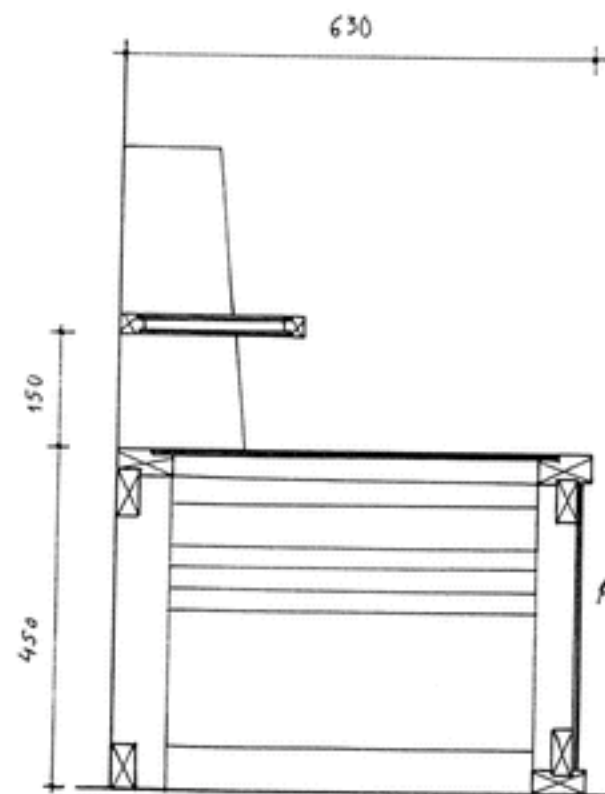

CORTE C<sub>2</sub>C<sub>2</sub>'



CORTE C<sub>3</sub>C<sub>3</sub>'

U. PORTO

ac arquivo central

AC-1016-13

F.L.U.P.	EQUIPAMENTO E MOBILIÁRIO	3
	REF: SF2 - CORTES E ALÇADO	
1:20/1:10 94 09	Nuno J. Tasso de Sousa - Arq.to - R. Melo Leote, 118 - 4100 PORTO	

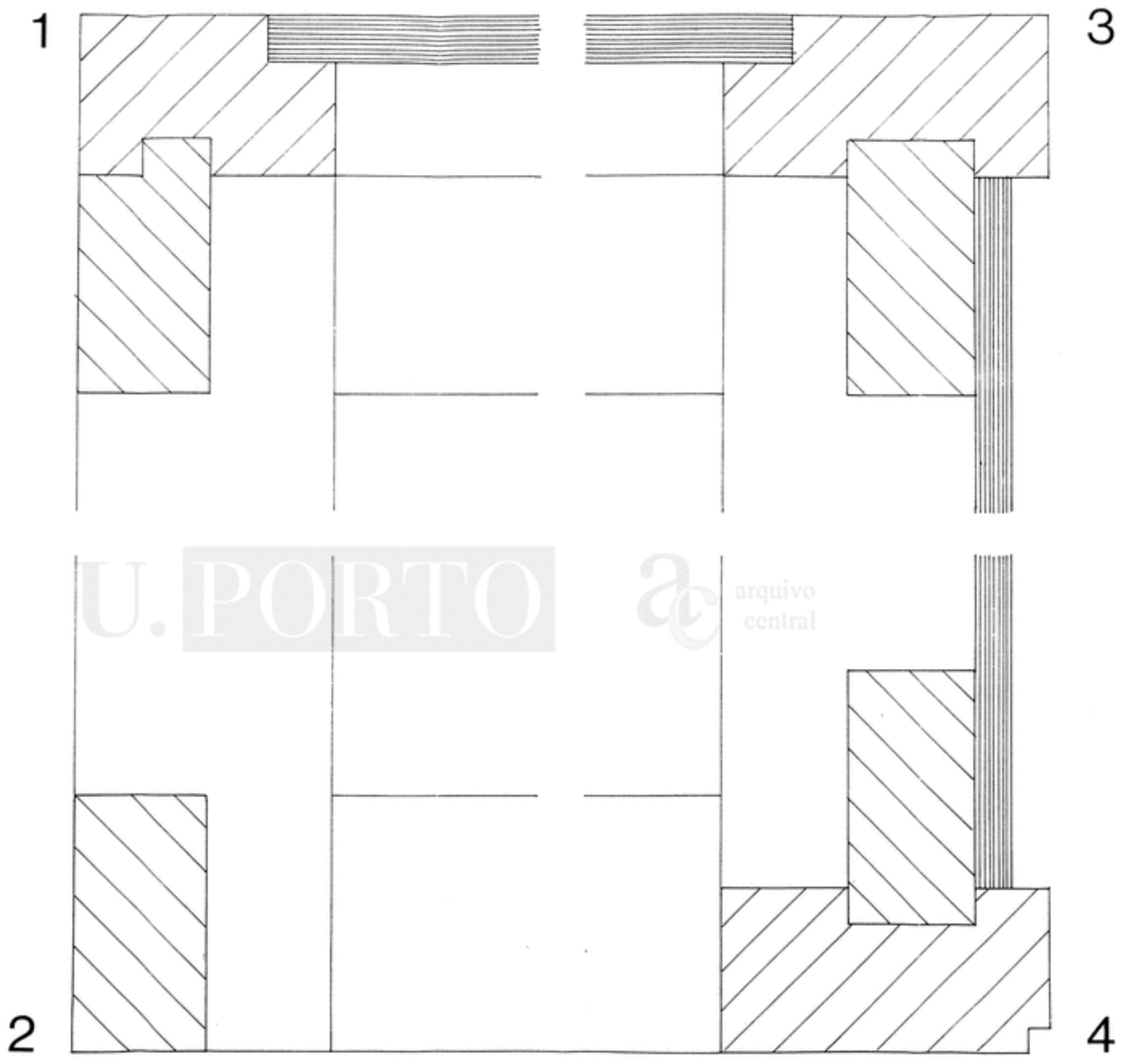

U. PORTO

arquivo central

AC-1016-14

F.L.U.P.	EQUIPAMENTO E MOBILIÁRIO		4
	REF: SF2 - PORMENORES		
T.N.	94 09	Nuno J. Tasso de Sousa - Arq.to - R. Melo Leote, 118 - 4100 PORTO	

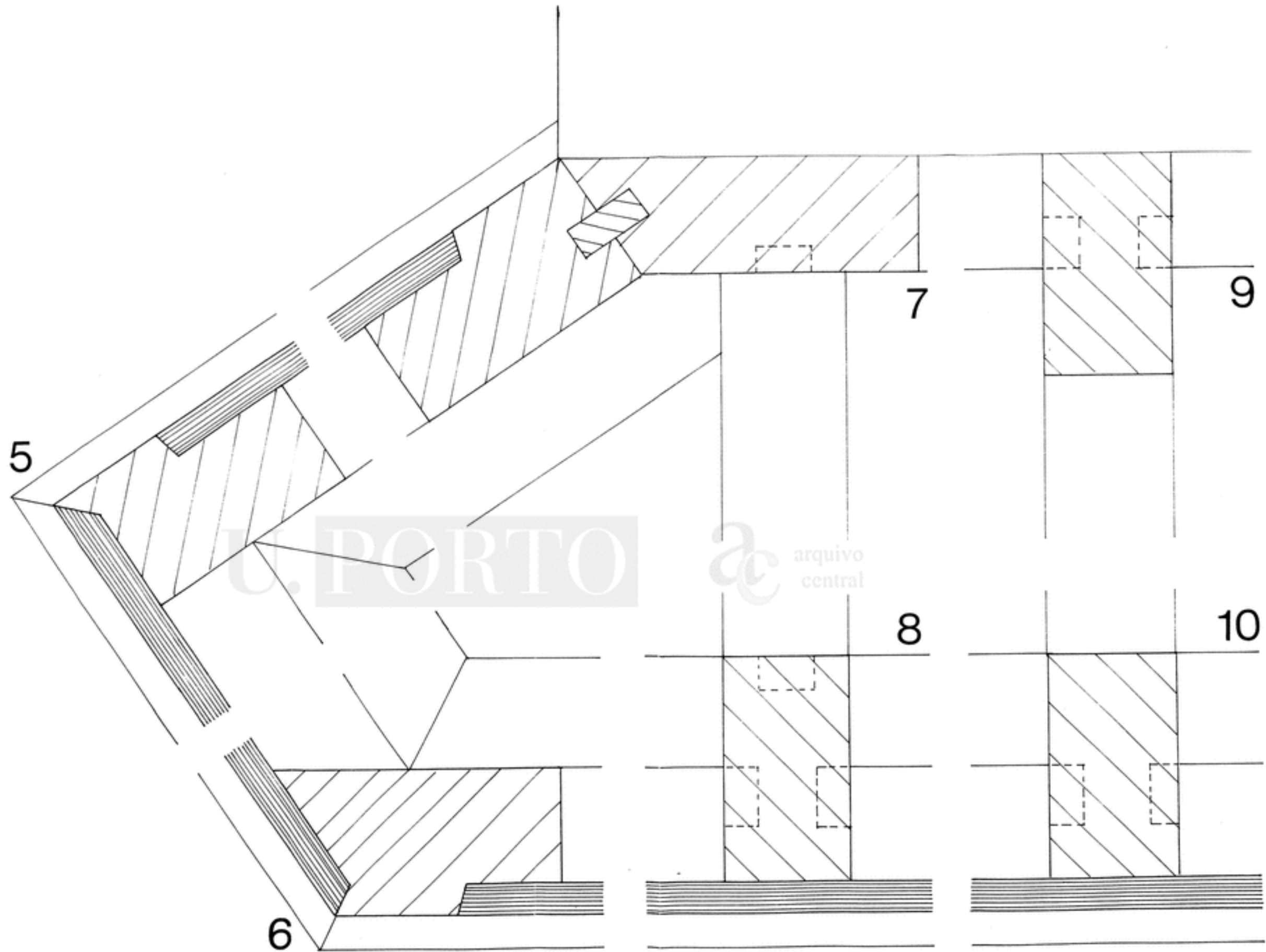

AC-1016-15

F.L.U.P.	EQUIPAMENTO E MOBILIÁRIO		5
	REF: SF2 - PORMENORES		
T.N.	94 09	Nuno J. Tasso de Sousa - Arq.to - R. Melo Leote, 118 - 4100 PORTO	



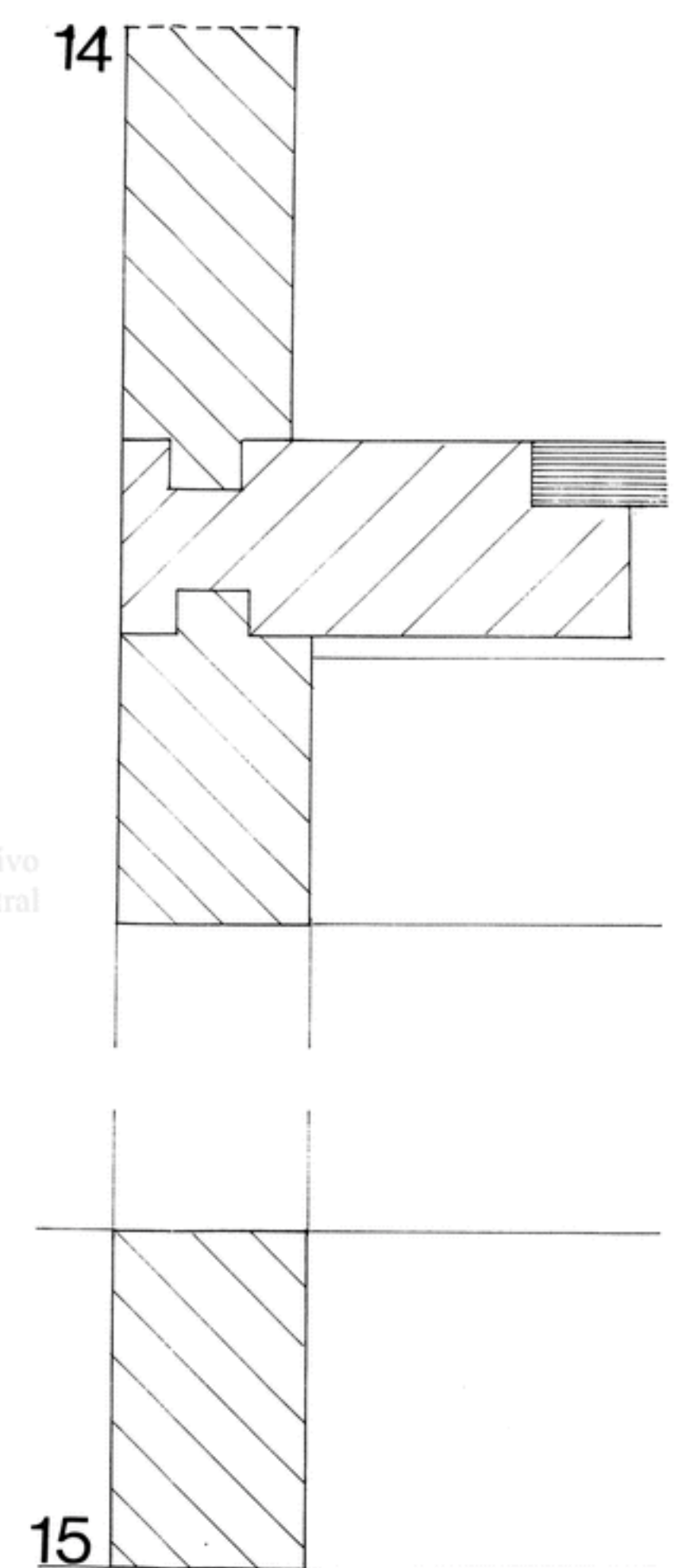
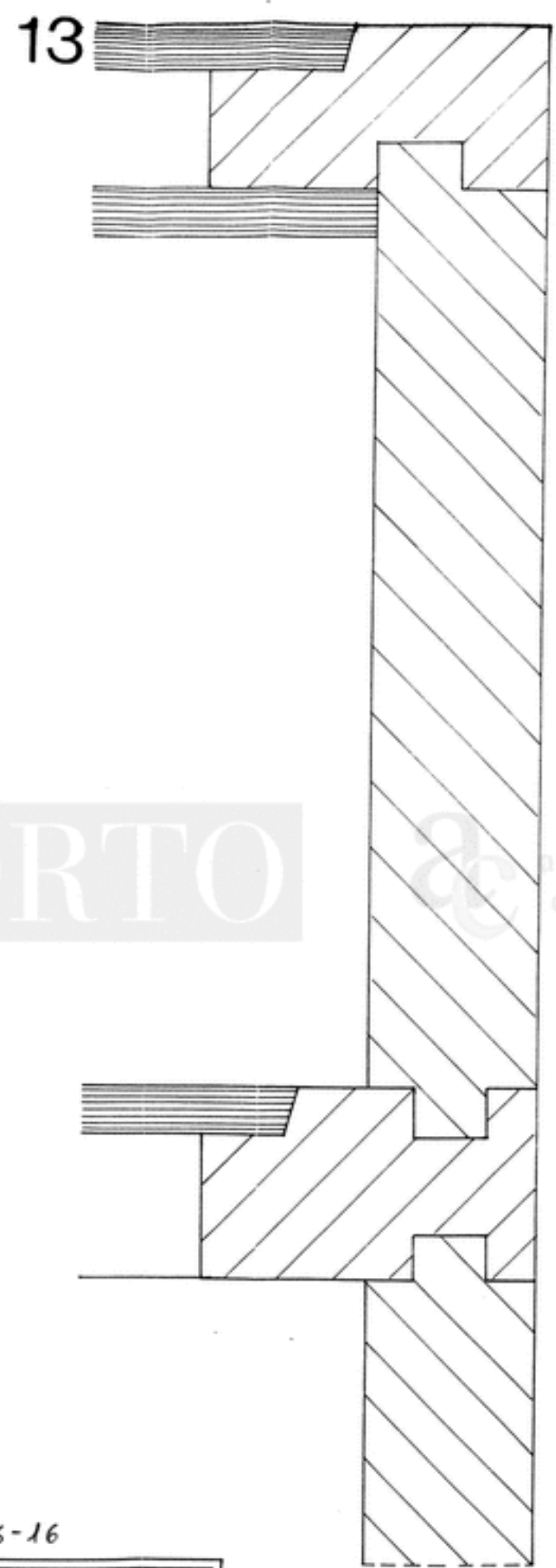
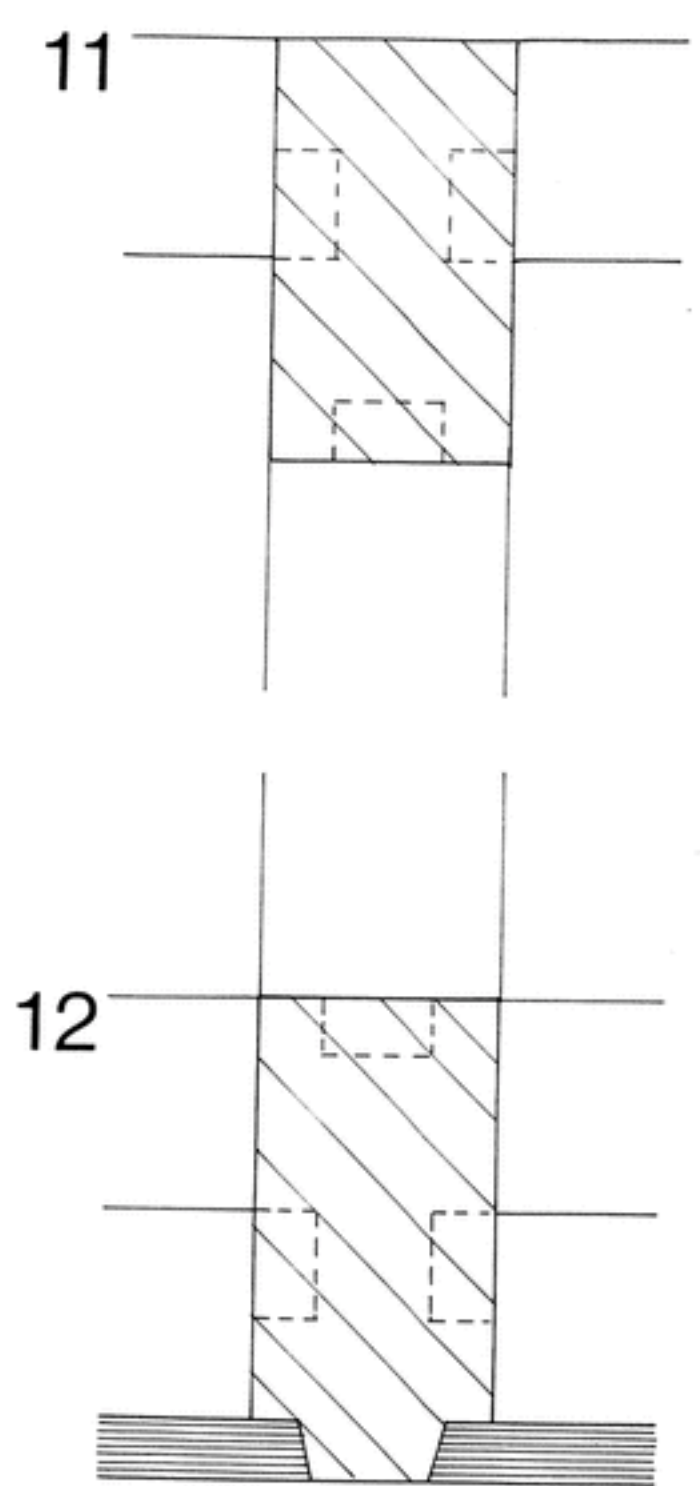

U. PORTO

arquivo central

AC-1016-16

F.L.U.P.	EQUIPAMENTO E MOBILIÁRIO		6
	REF: SF2 - PORMENORES		
T.N.	94 09	Nuno J. Tasso de Sousa - Arq.to - R. Melo Leote, 118 - 4100 PORTO	



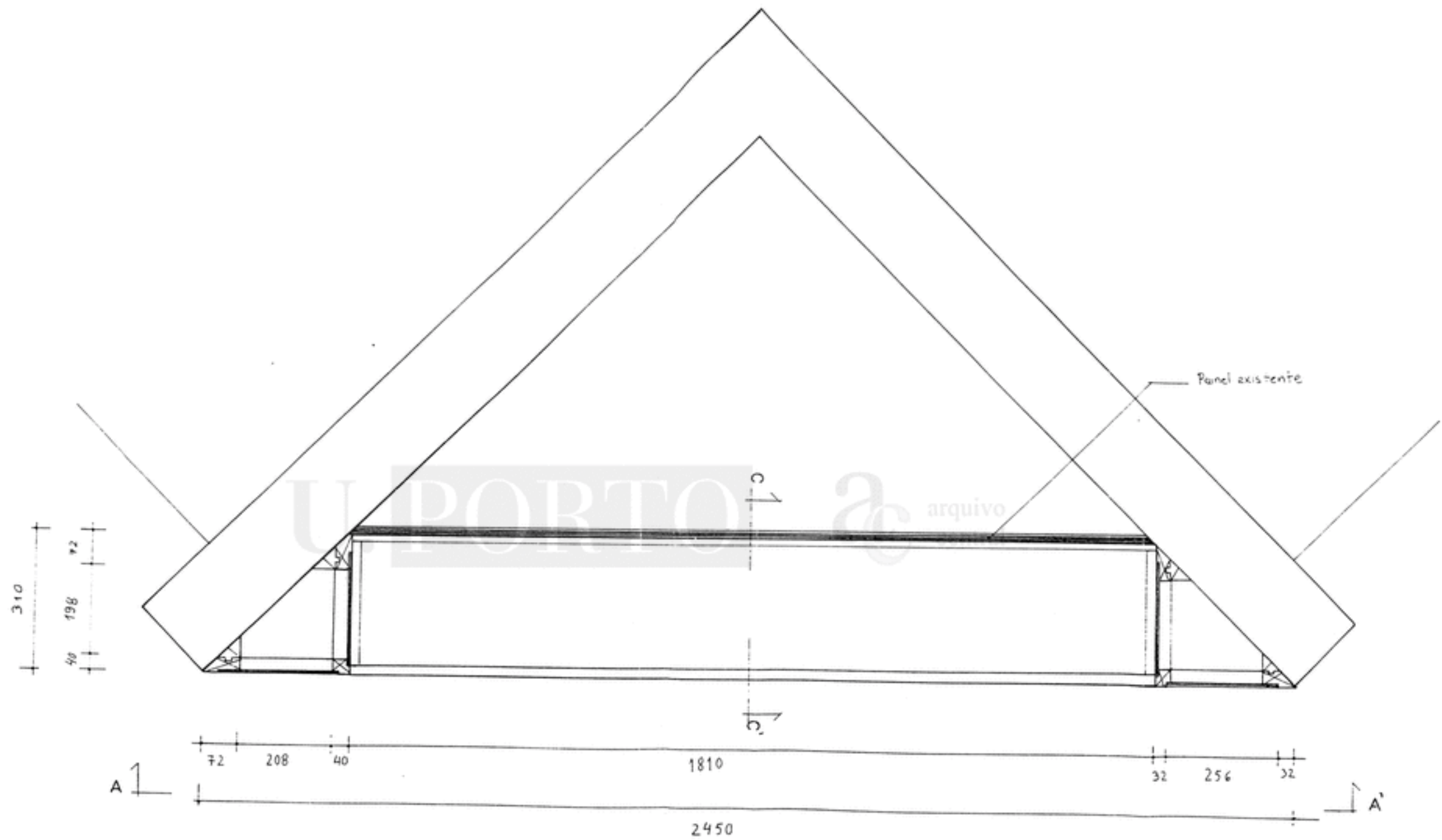

AC-1016-17

F.L.U.P.	EQUIPAMENTO E MOBILIÁRIO		7
	REF: E7 - PLANTA		
1:10	94 09	Nuno J. Tasso de Sousa - Arq.to - R. Melo Leite, 118 - 4100 PORTO	



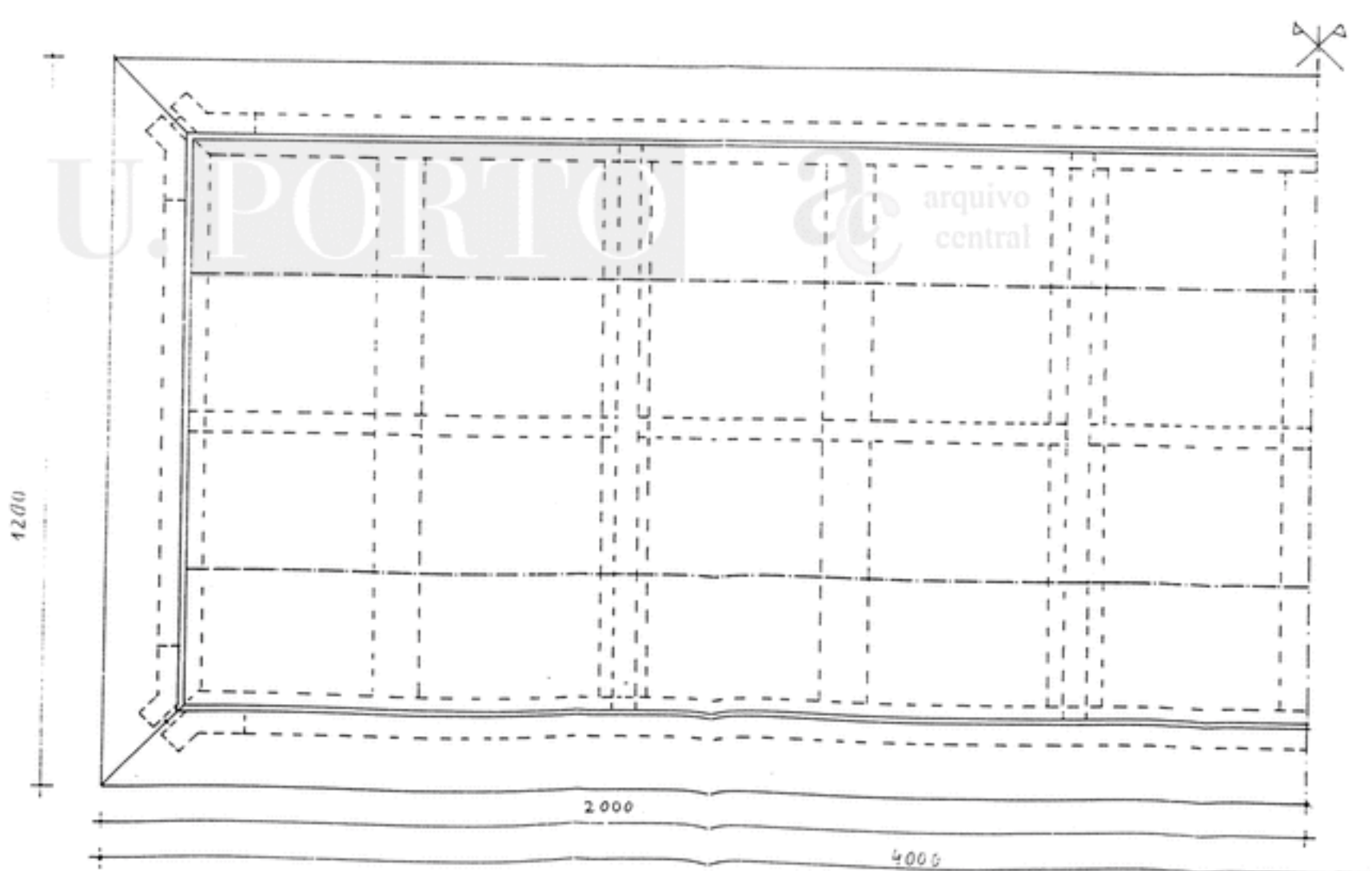
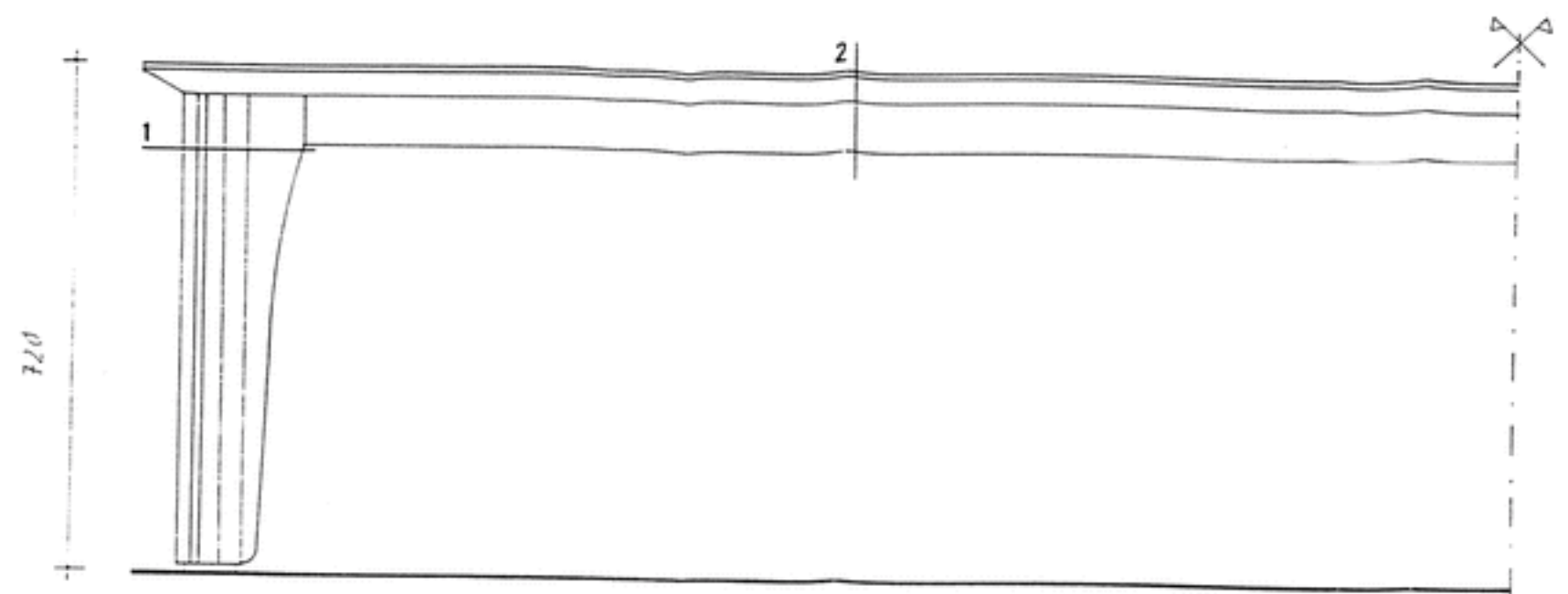

Comprimento total

AC-1016-19

F.L.U.P.	EQUIPAMENTO E MOBILIÁRIO		11
	REF: M9 - PLANTA E ALÇADO		
1:10	94 09	Nuno J. Tasso de Sousa - Arq.to - R. Melo Leote, 118 - 4100 PORTO	

CORTE TRANSVERSAL

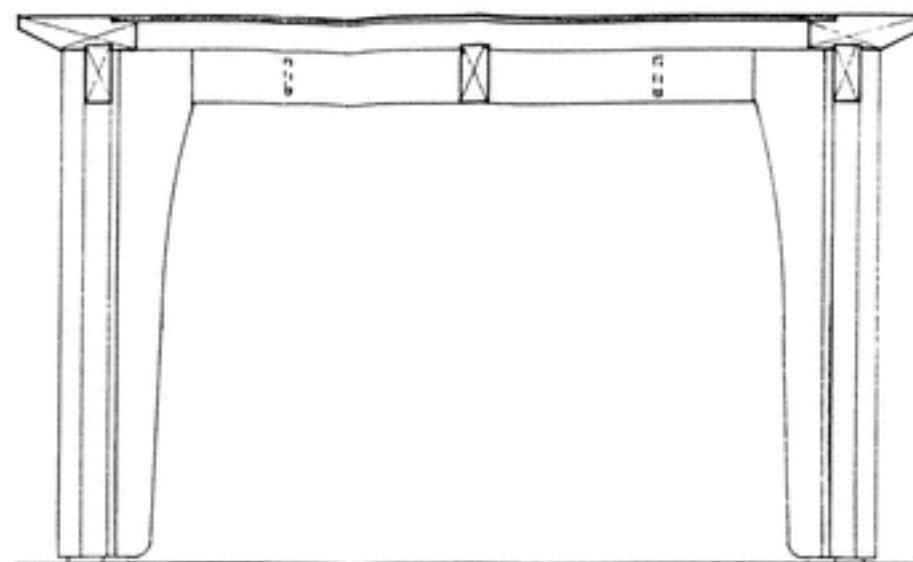

U. PORTO

ac arquivo central

CORTE LONGITUDINAL

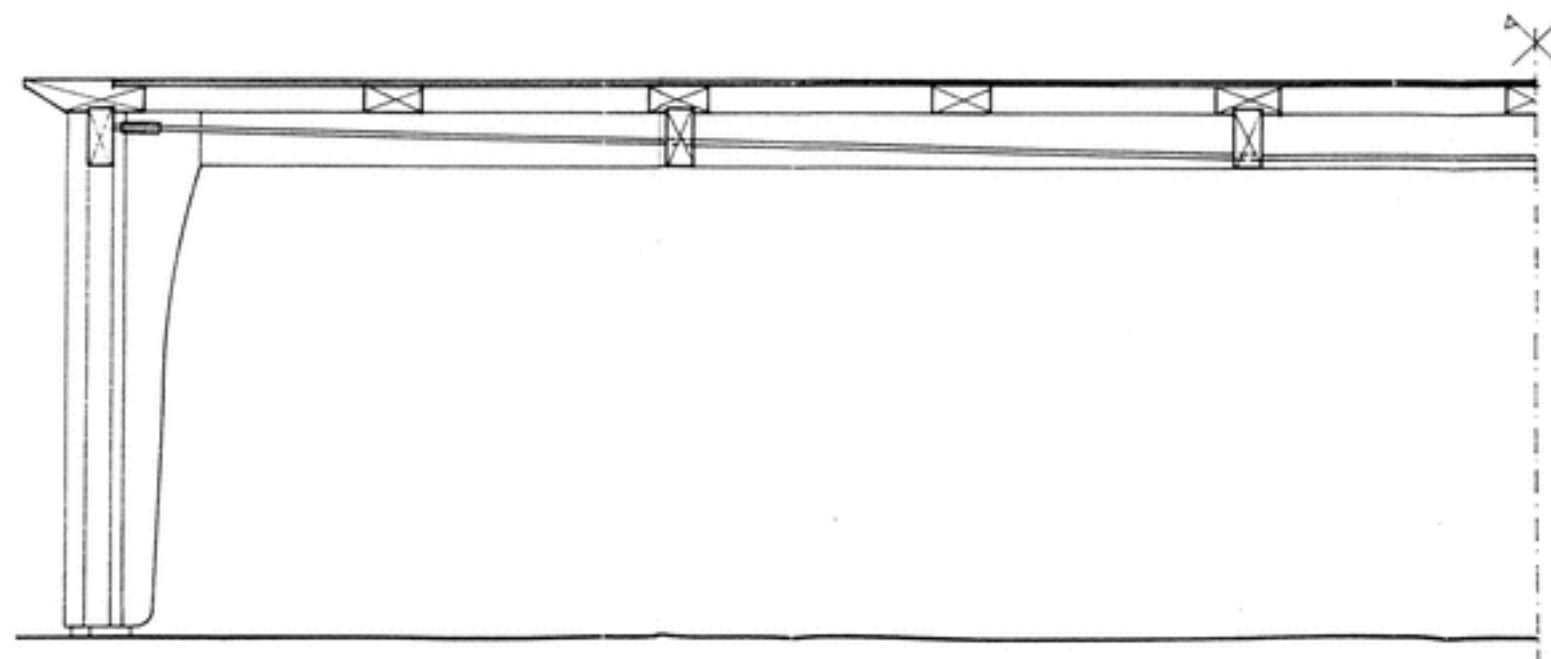

AC-1016-20

F.L.U.P.	EQUIPAMENTO E MOBILIÁRIO	12
	REF: M9 - CORTES	
1:10	94 09	Nuno J. Tasso de Sousa - Arq.to - R. Melo Leote, 118 - 4100 PORTO



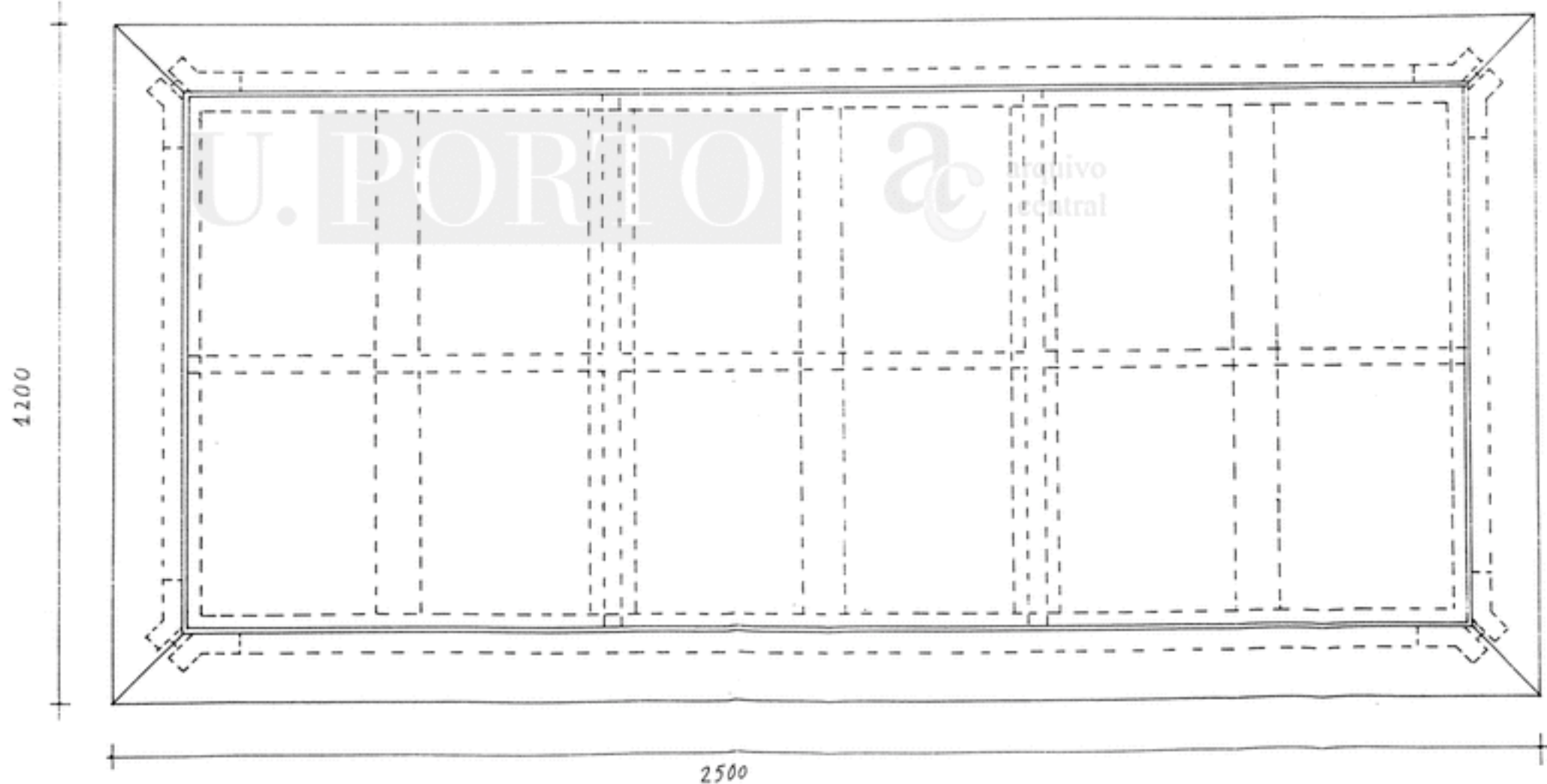
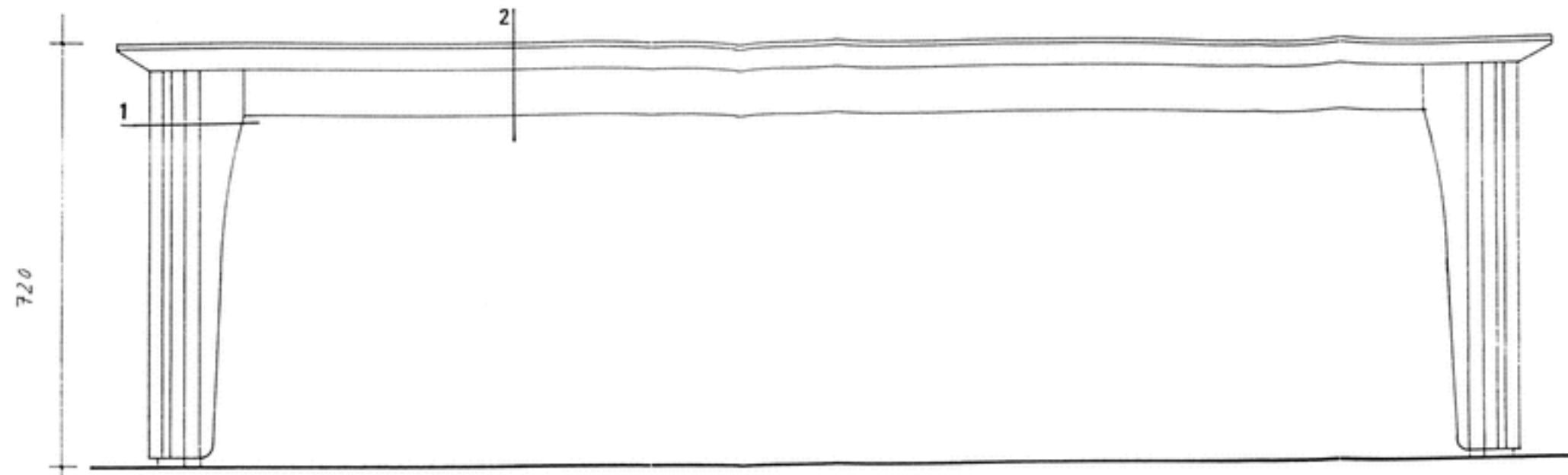

AC-1016-21

F.L.U.P.	EQUIPAMENTO E MOBILIÁRIO		13
	REF: M10 - ALÇADO E PLANTA		
1:10	94 09	Nuno J. Tasso de Sousa - Arq.to - R. Melo Leote, 118 - 4100 PORTO	



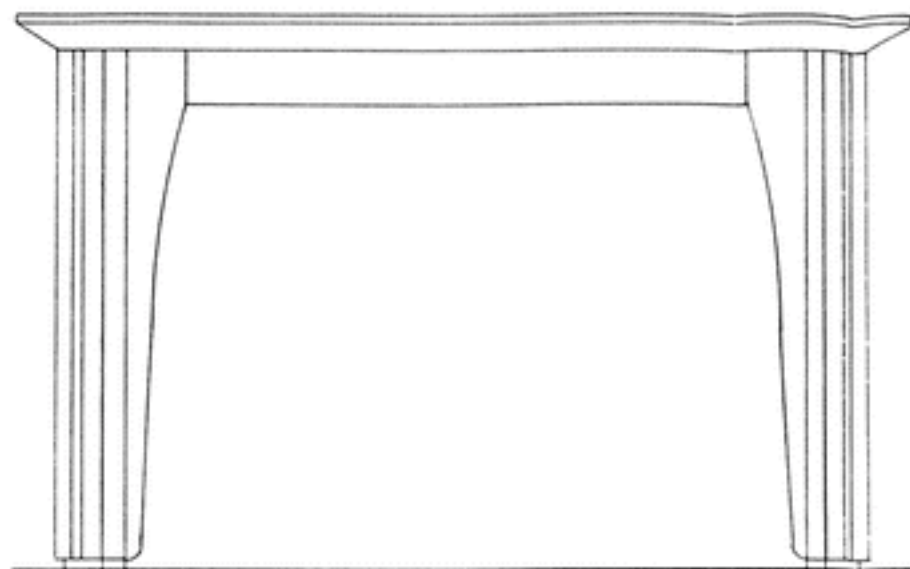

M9,M10,M11 : ALÇADO LATERAL

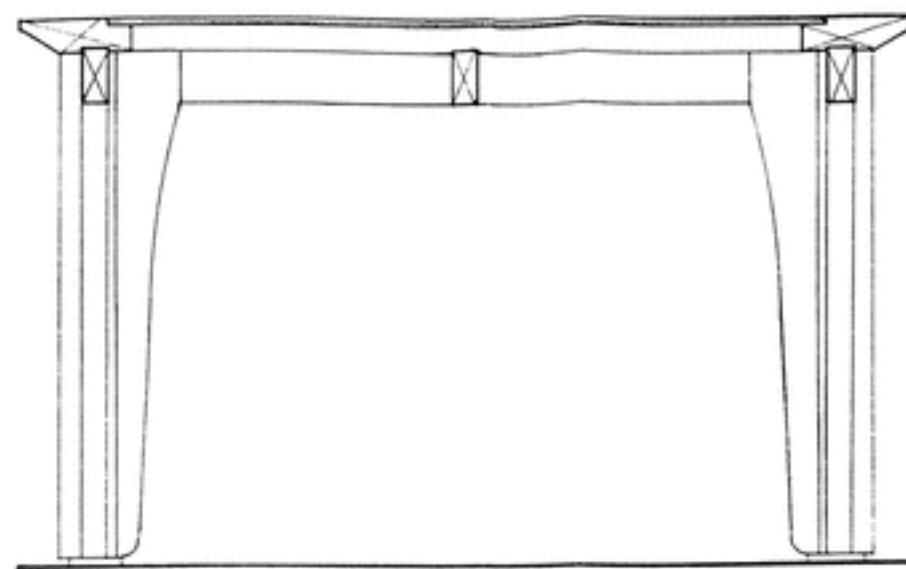

M9,M10,M11 : CORTE TRANSVERSAL

U. PORTO

ac arquivo central

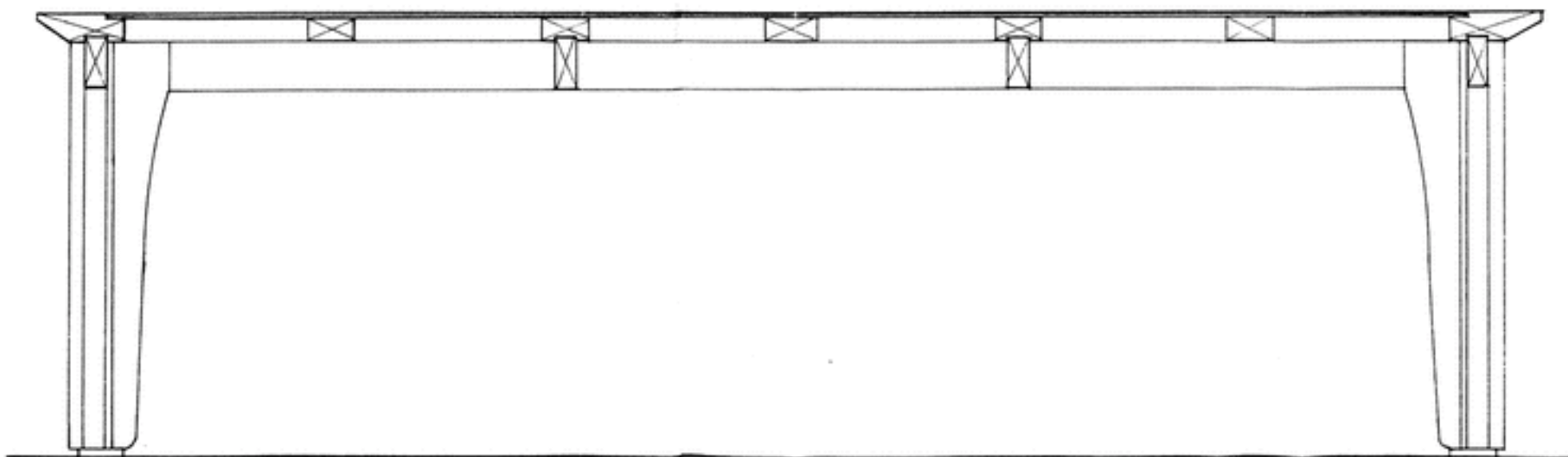

M10 : CORTE LONGITUDINAL

AC-1016-22

F.L.U.P.	EQUIPAMENTO E MOBILIÁRIO		14
	REF: M10, M11 - CORTE E ALÇADO ; M10 - CORTE		
1:10	94 09	Nuno J. Tasso de Sousa - Arq.to - R. Melo Leote, 118 - 4100 PORTO	

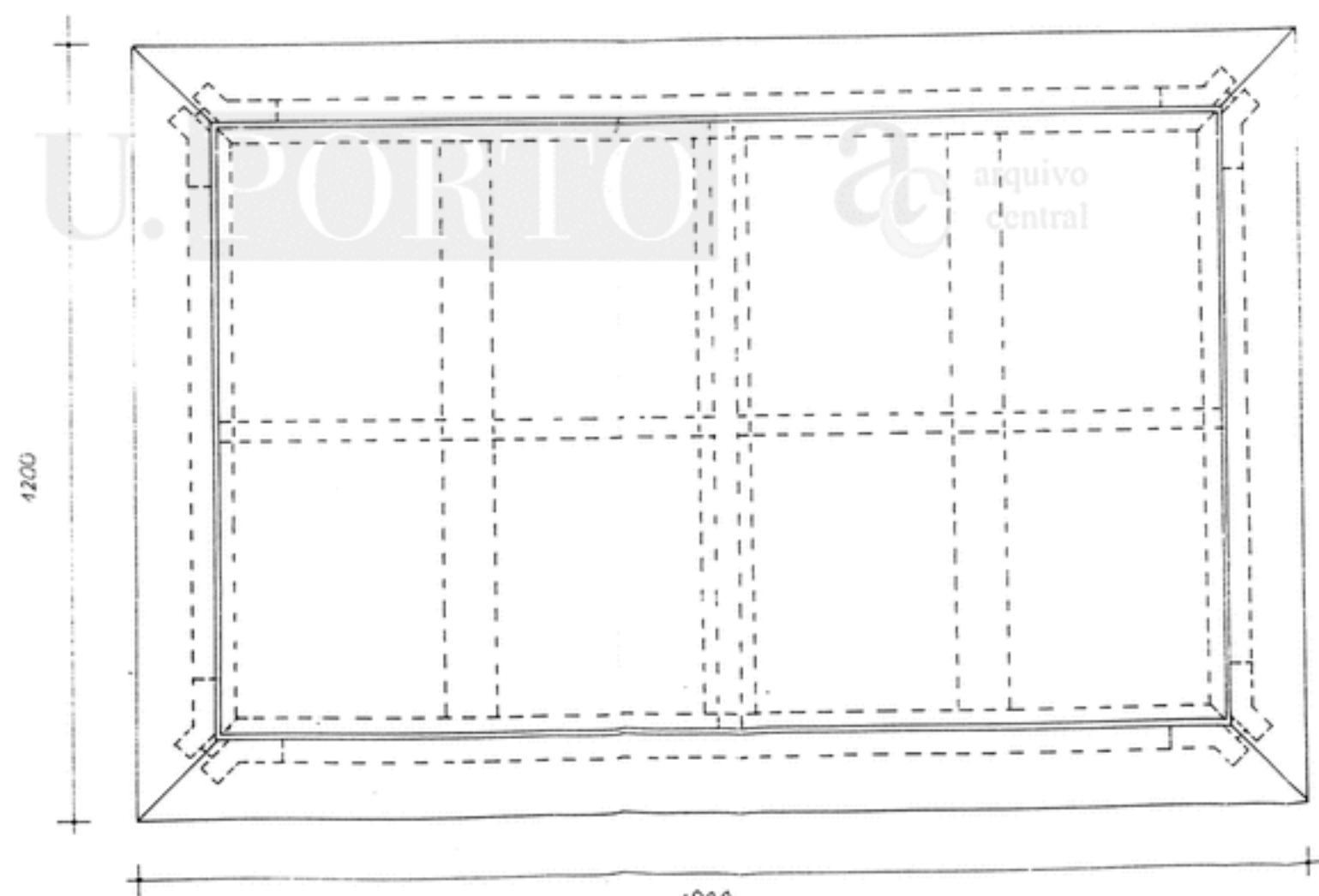
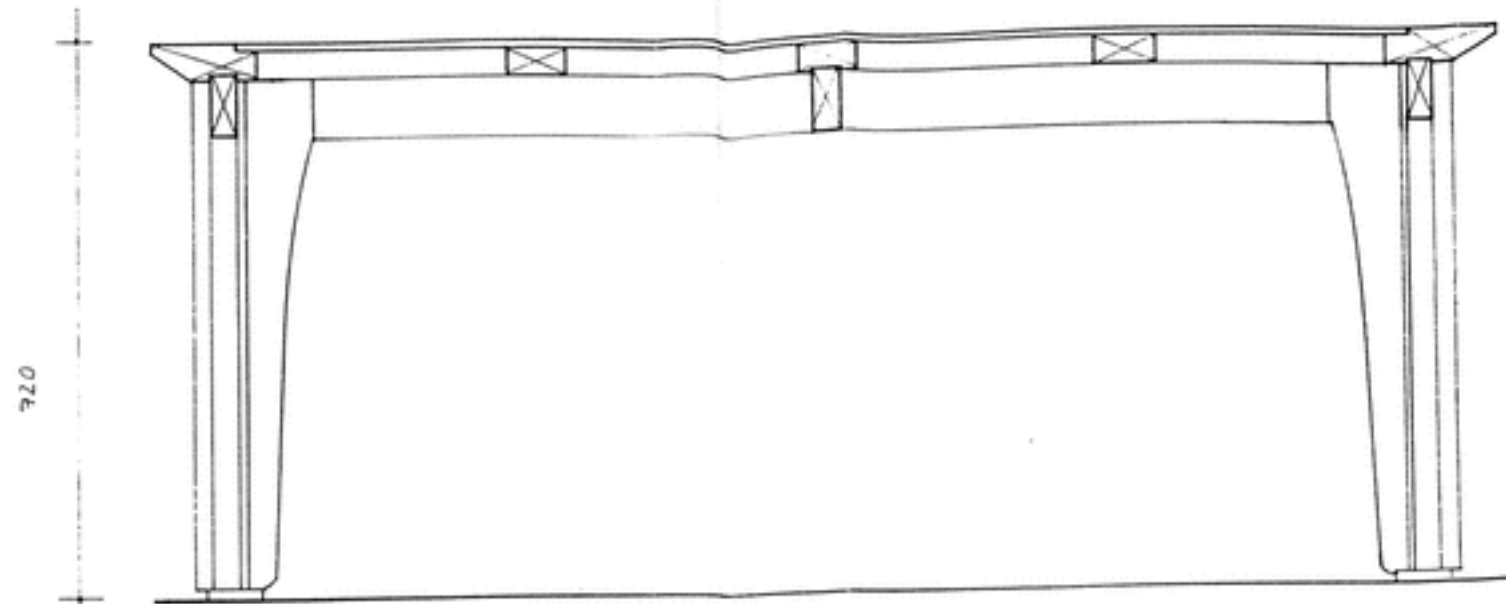

Ac-1016-23

F.L.U.P.	EQUIPAMENTO E MOBILIÁRIO	15
	REF: M11 - PLANTA E CORTE	
1:10   94 09	Nuno J. Tasso de Sousa - Arq.to - R. Melo Leote, 118 - 4100 PORTO	

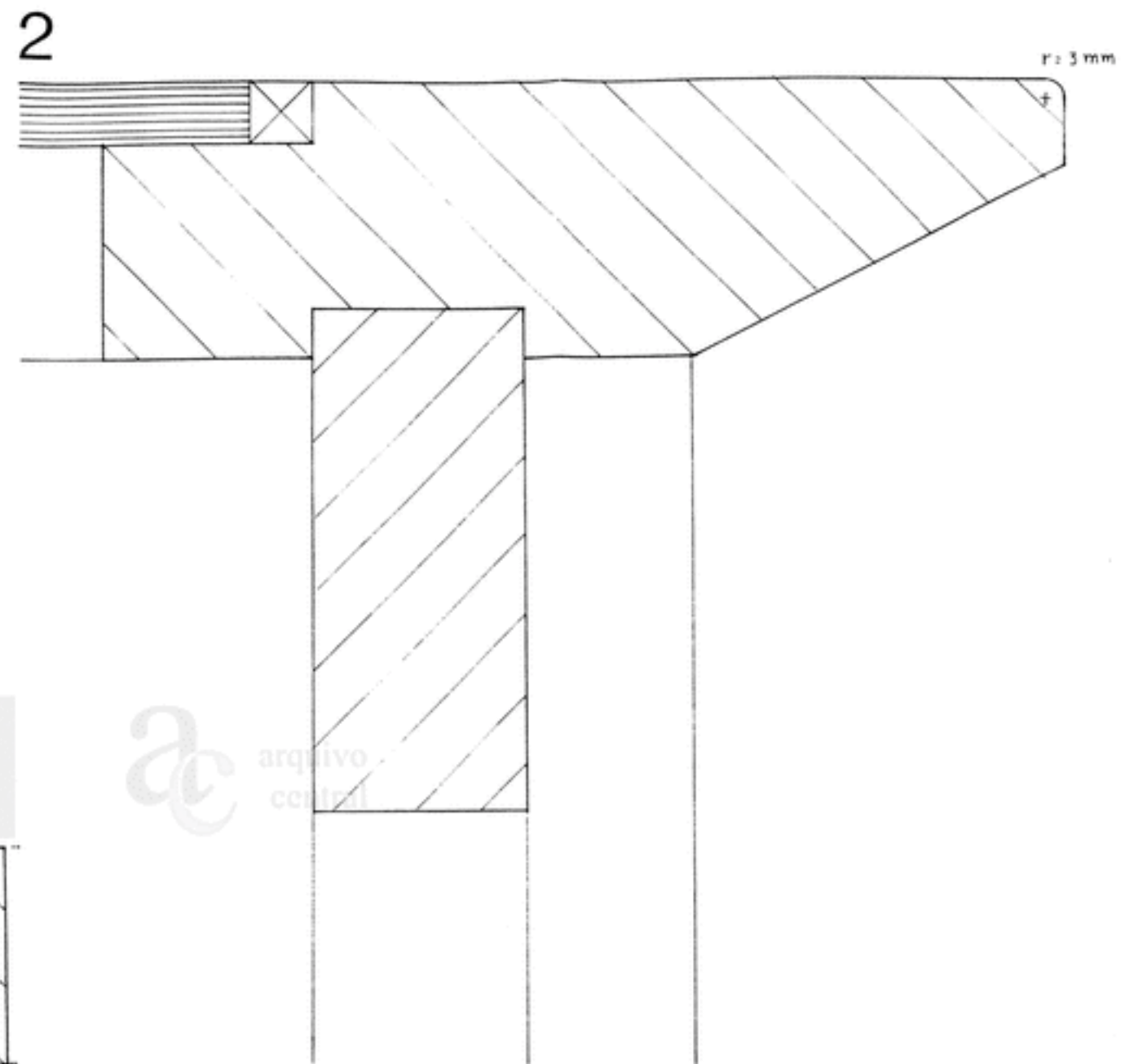
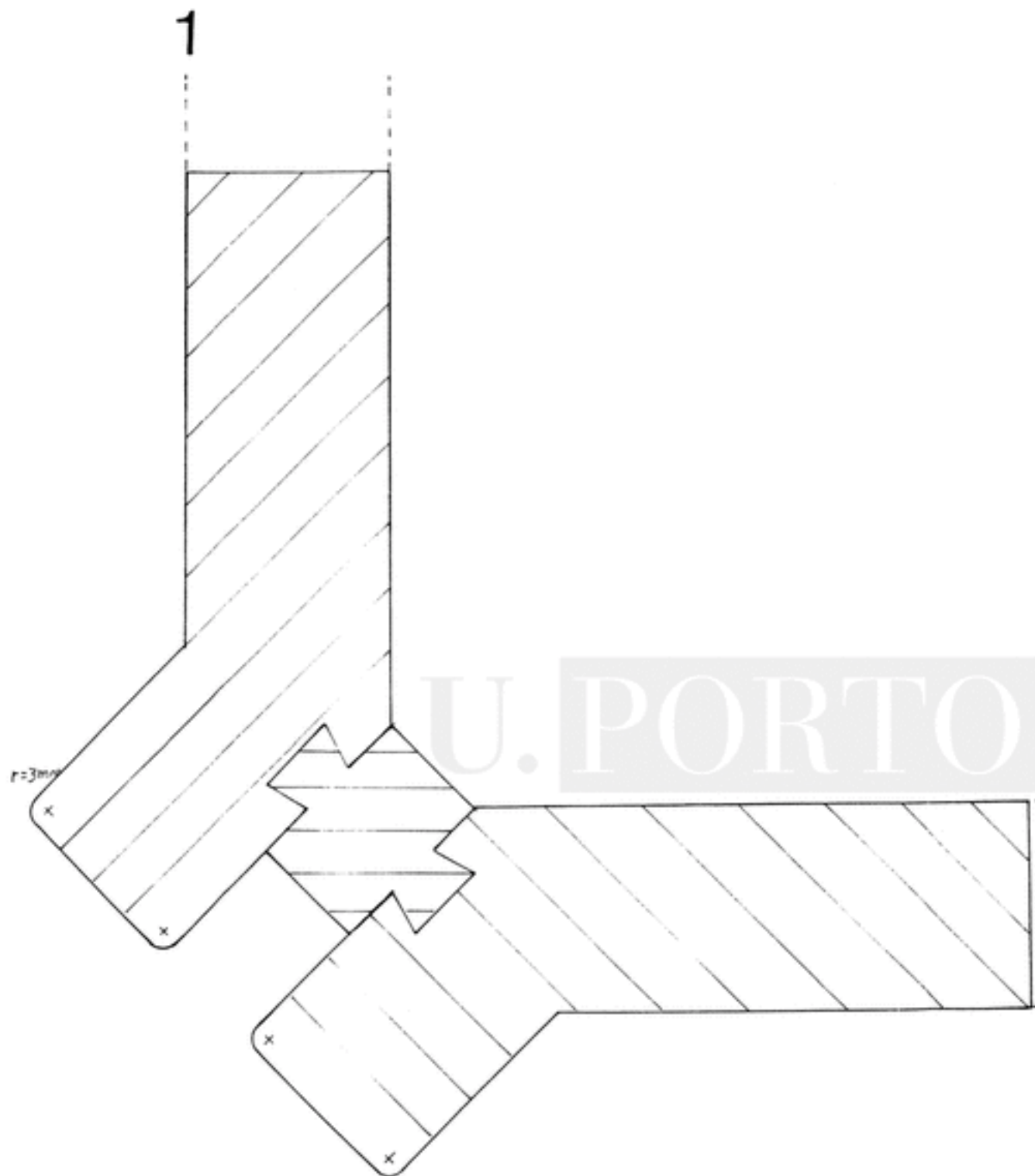

U. PORTO

ac arquivo central

AC-1016-24

F.L.U.P.	EQUIPAMENTO E MOBILIÁRIO	16
	REF: M8, M9, M10, M11 - PORMENORES	
T.N.	94 09	Nuno J. Tasso de Sousa - Arq.to - R. Melo Leote, 118 - 4100 PORTO

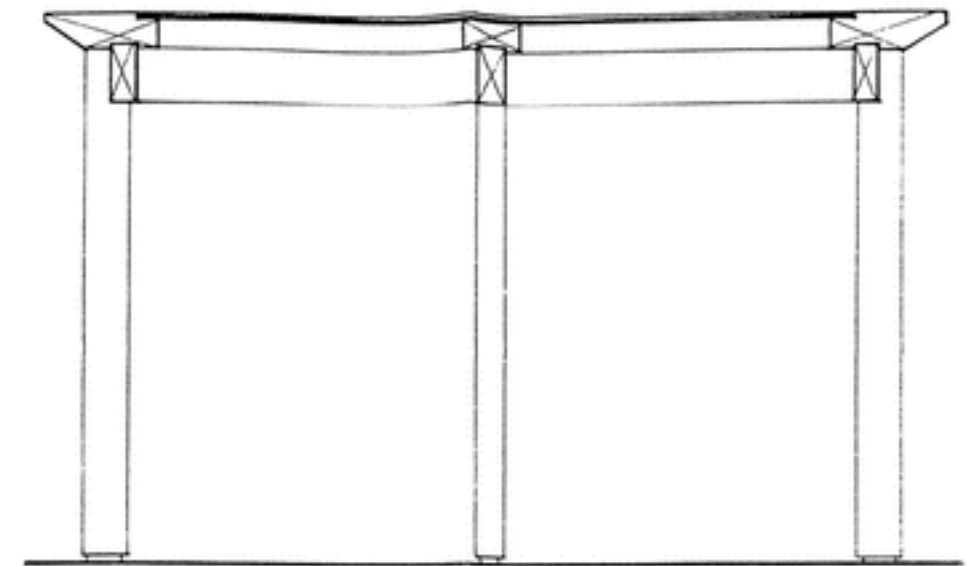
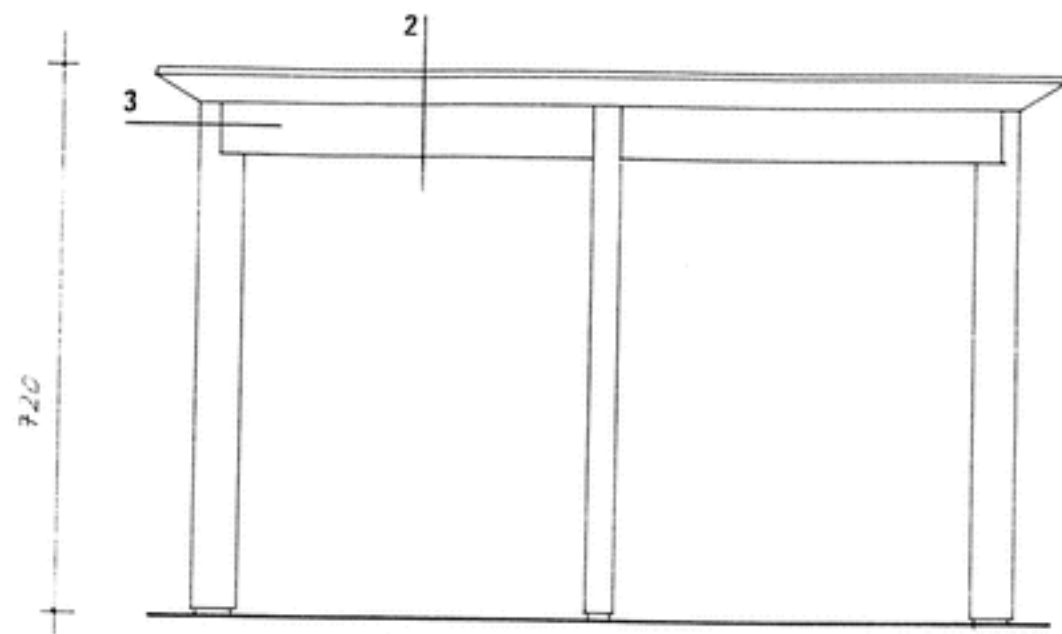

CORTE CC'

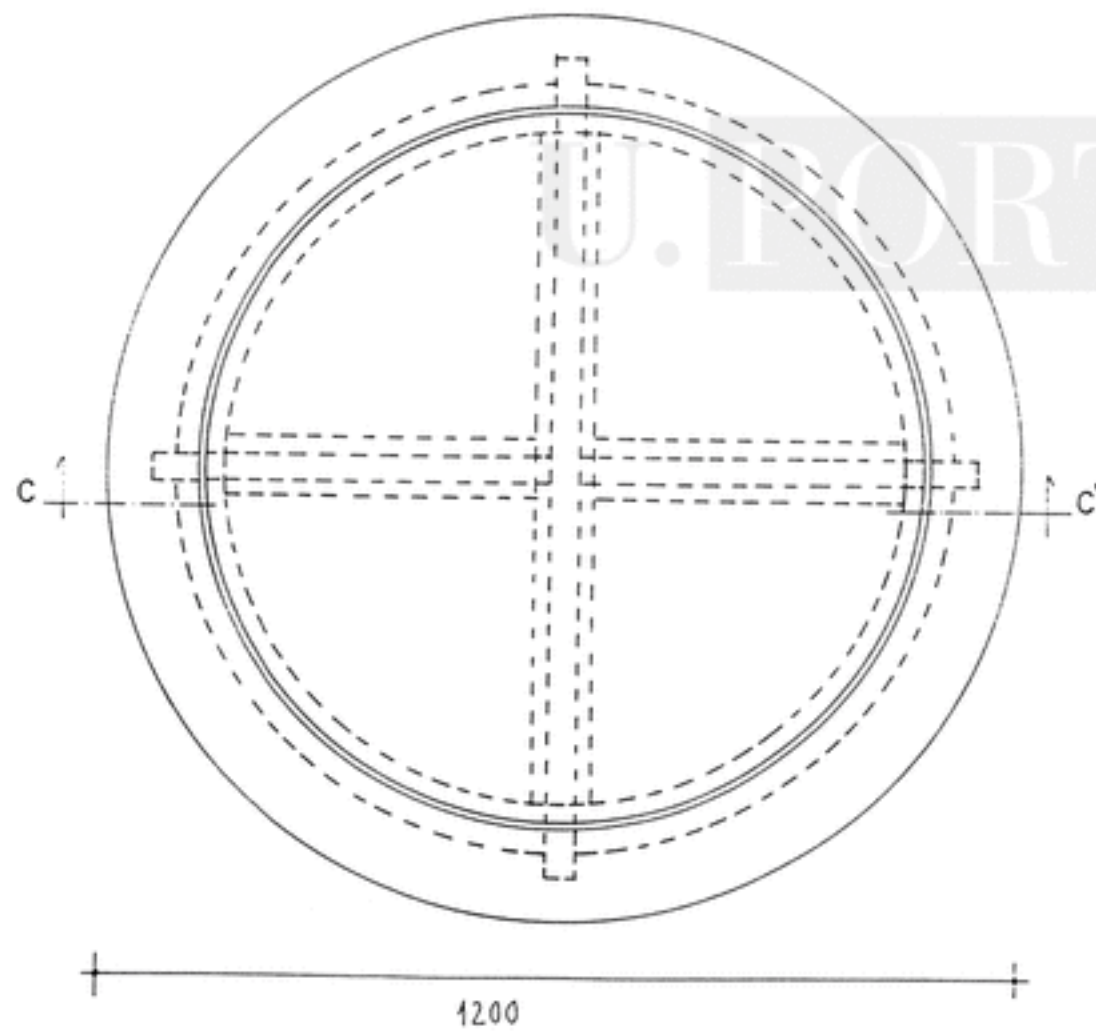

ac arquivo central

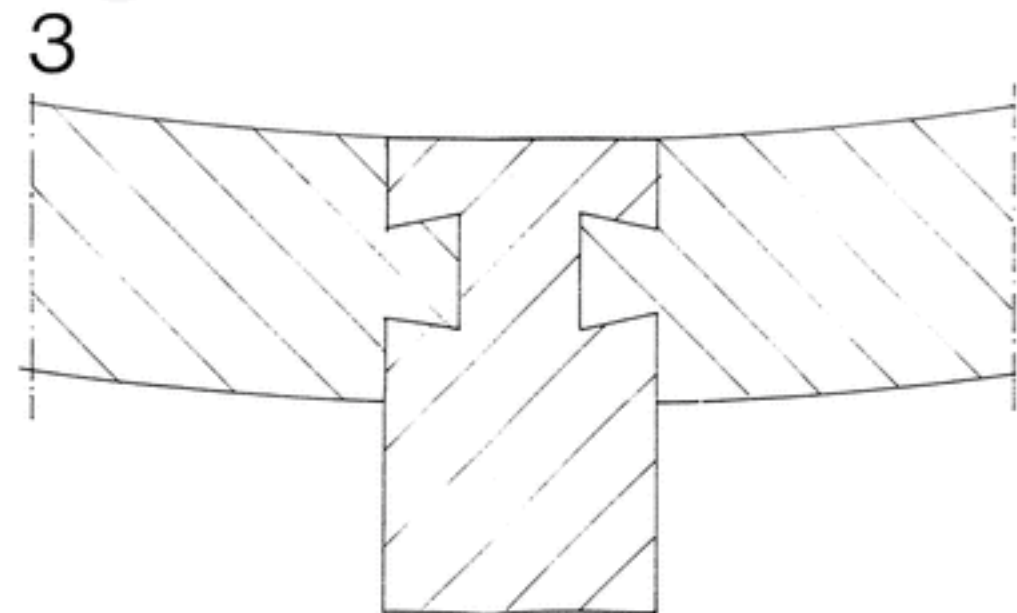

AC-1016-25

F.L.U.P.	EQUIPAMENTO E MOBILIÁRIO	17
	REF: M12 - PLANTA, CORTE, ALÇADO E PORMENOR	
1:10/T.N.	94 09	Nuno J. Tasso de Sousa - Arq.to - R. Melo Leote, 118 - 4100 PORTO







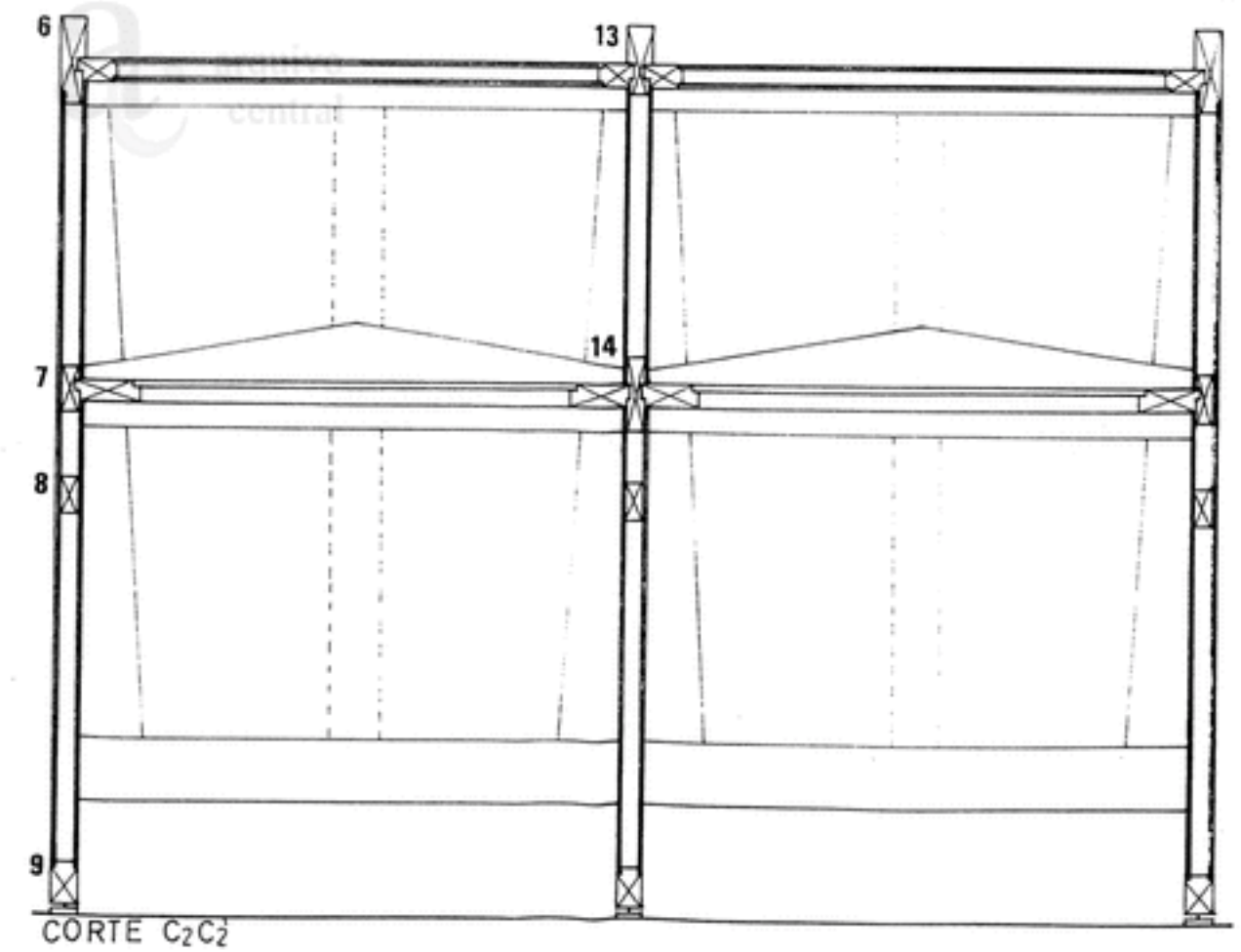
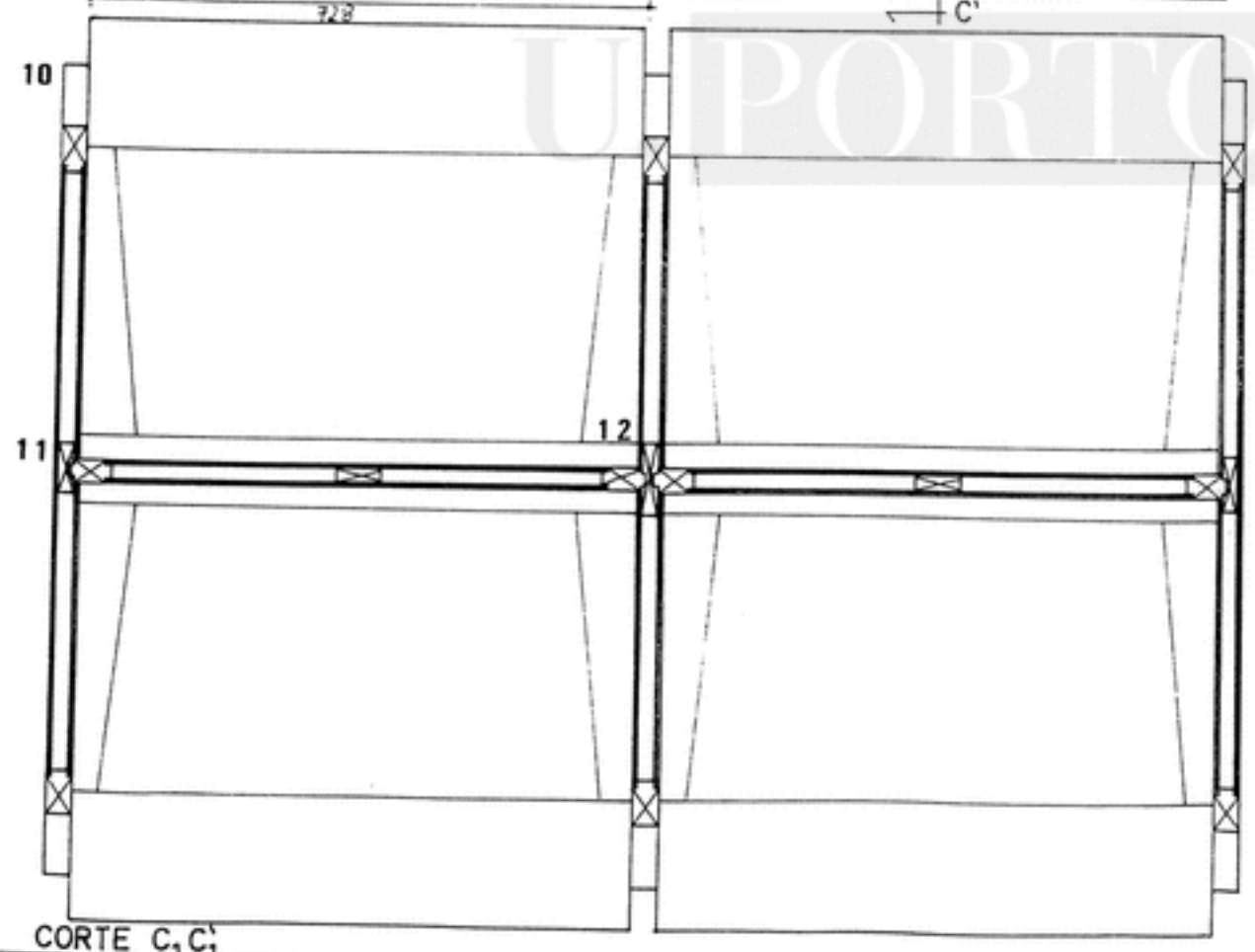
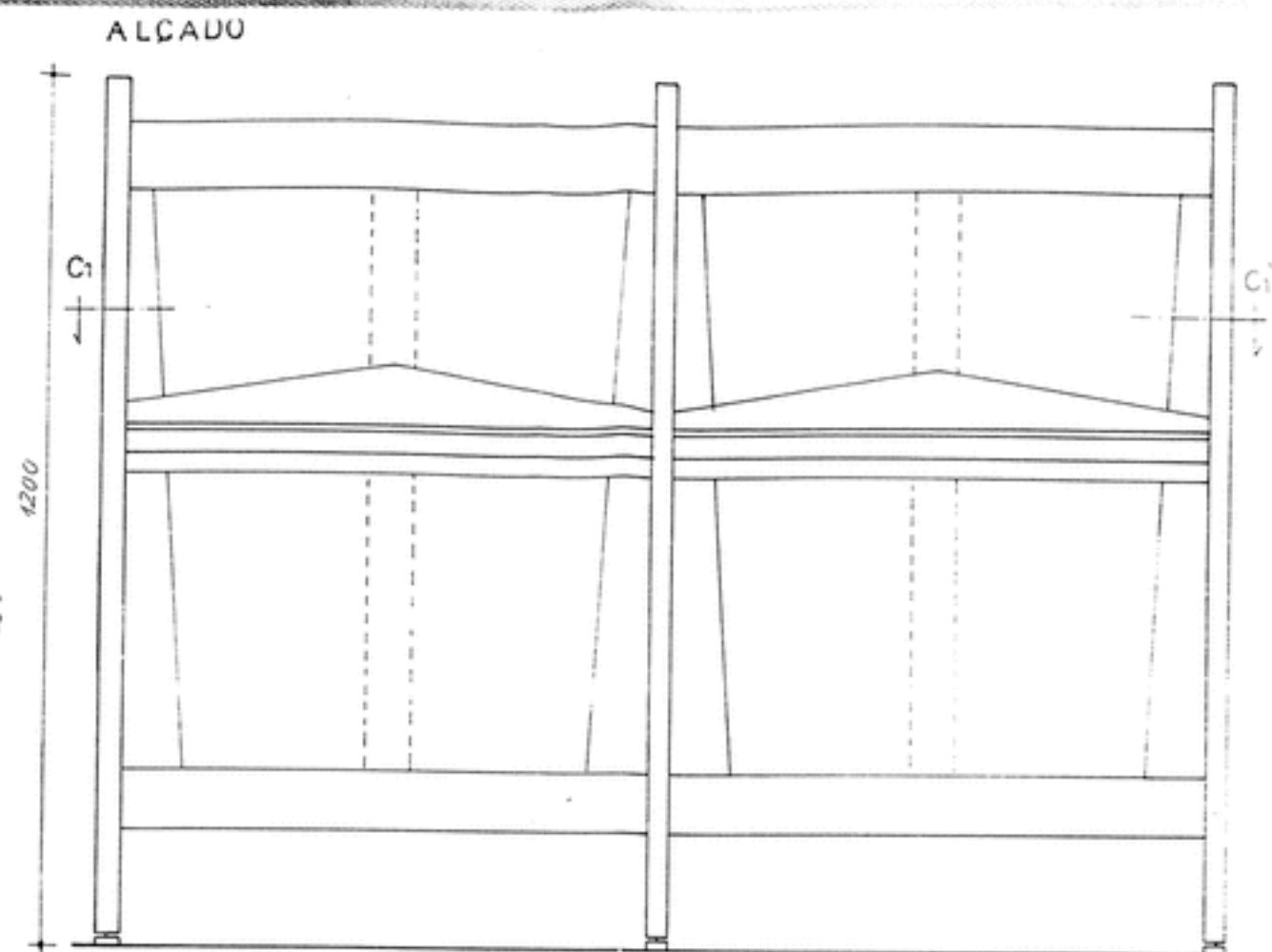
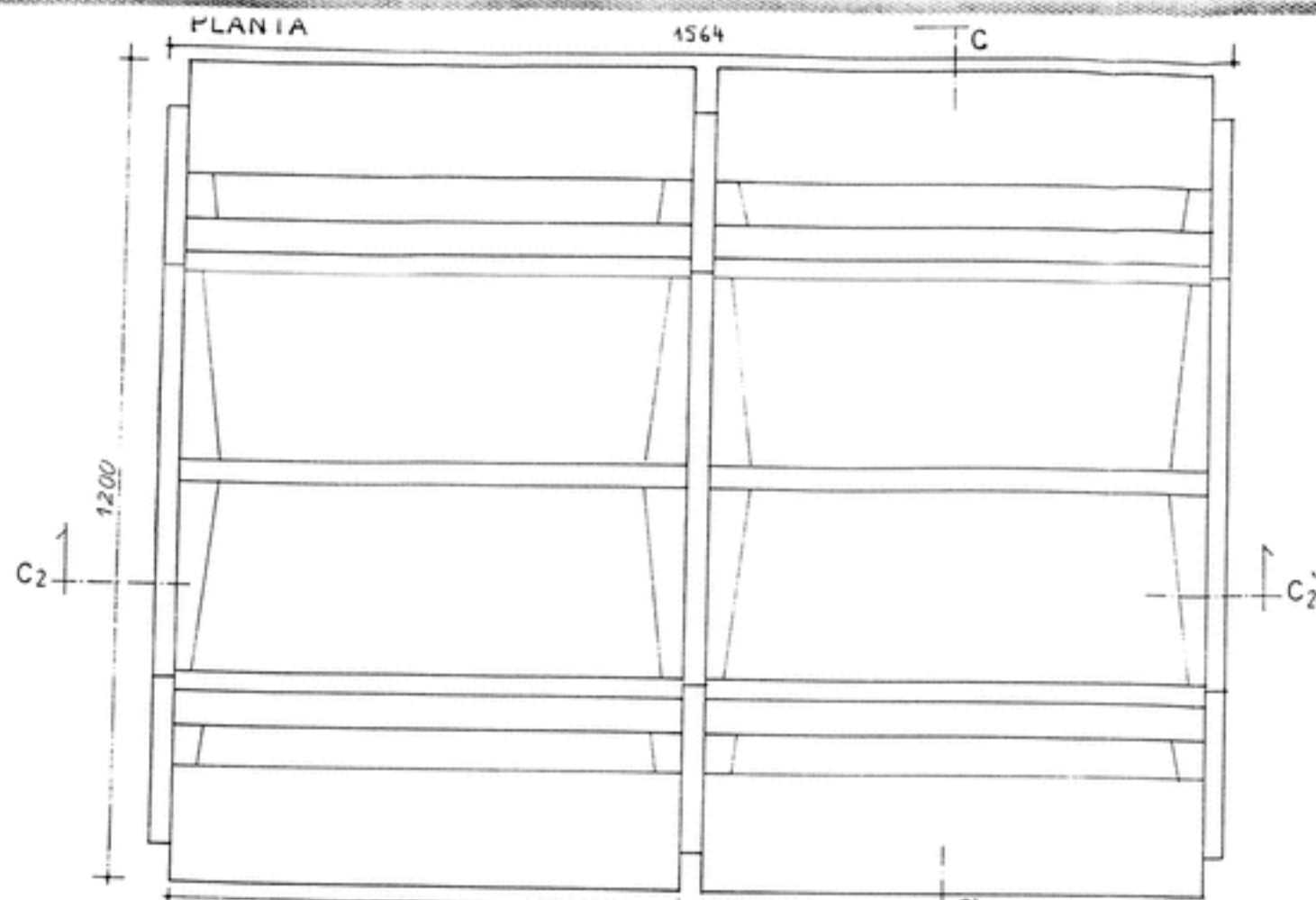

F.L.U.P.	EQUIPAMENTO E MOBILIÁRIO		19
	REF: M14 - PLANTA, CORTES E ALÇADOS		
1:10	94 09	Nuno J. Tasso de Sousa - Arq.to - R. Melo Leote, 118 - 4100 PORTO	

AC-1016-27

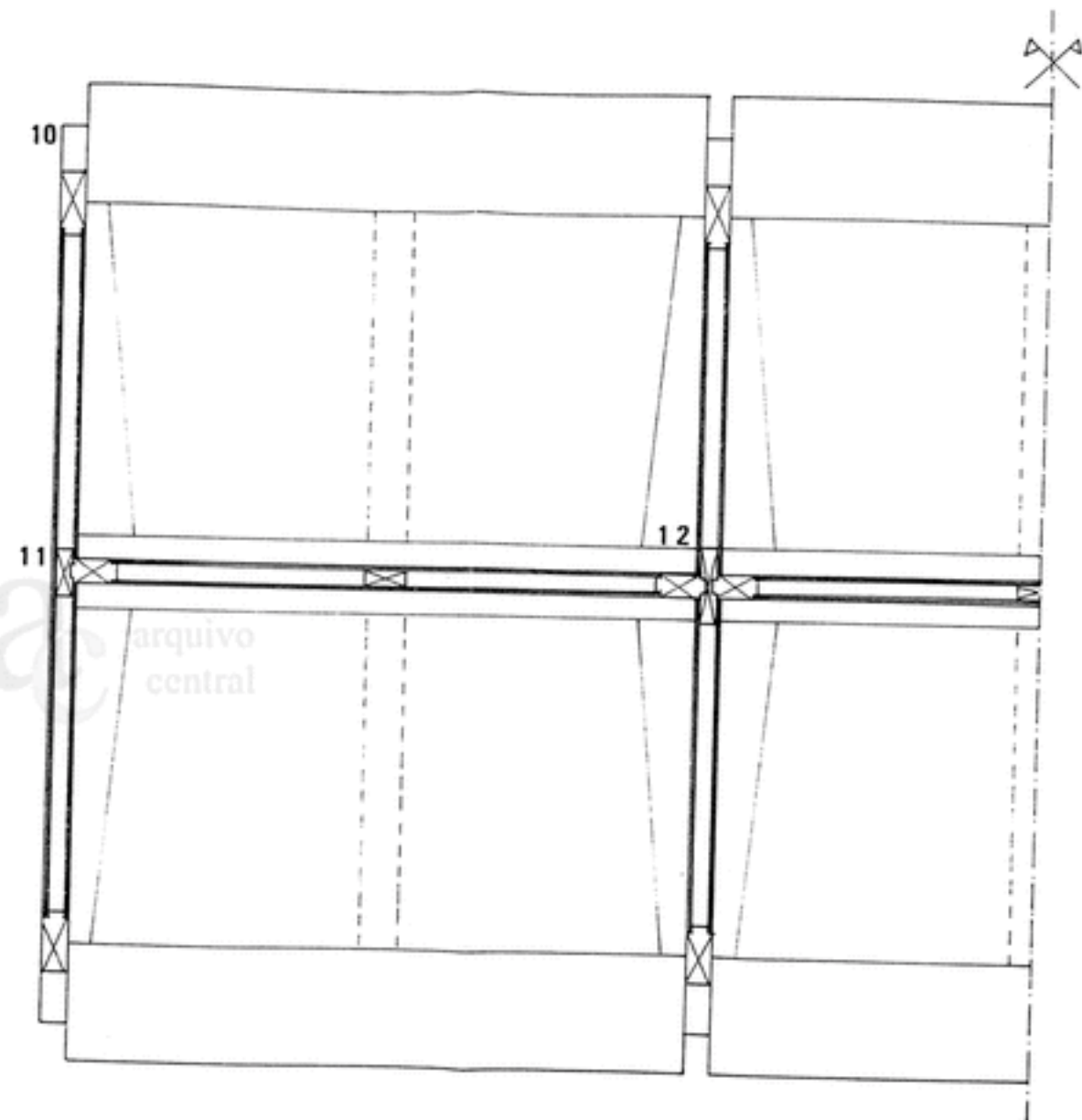
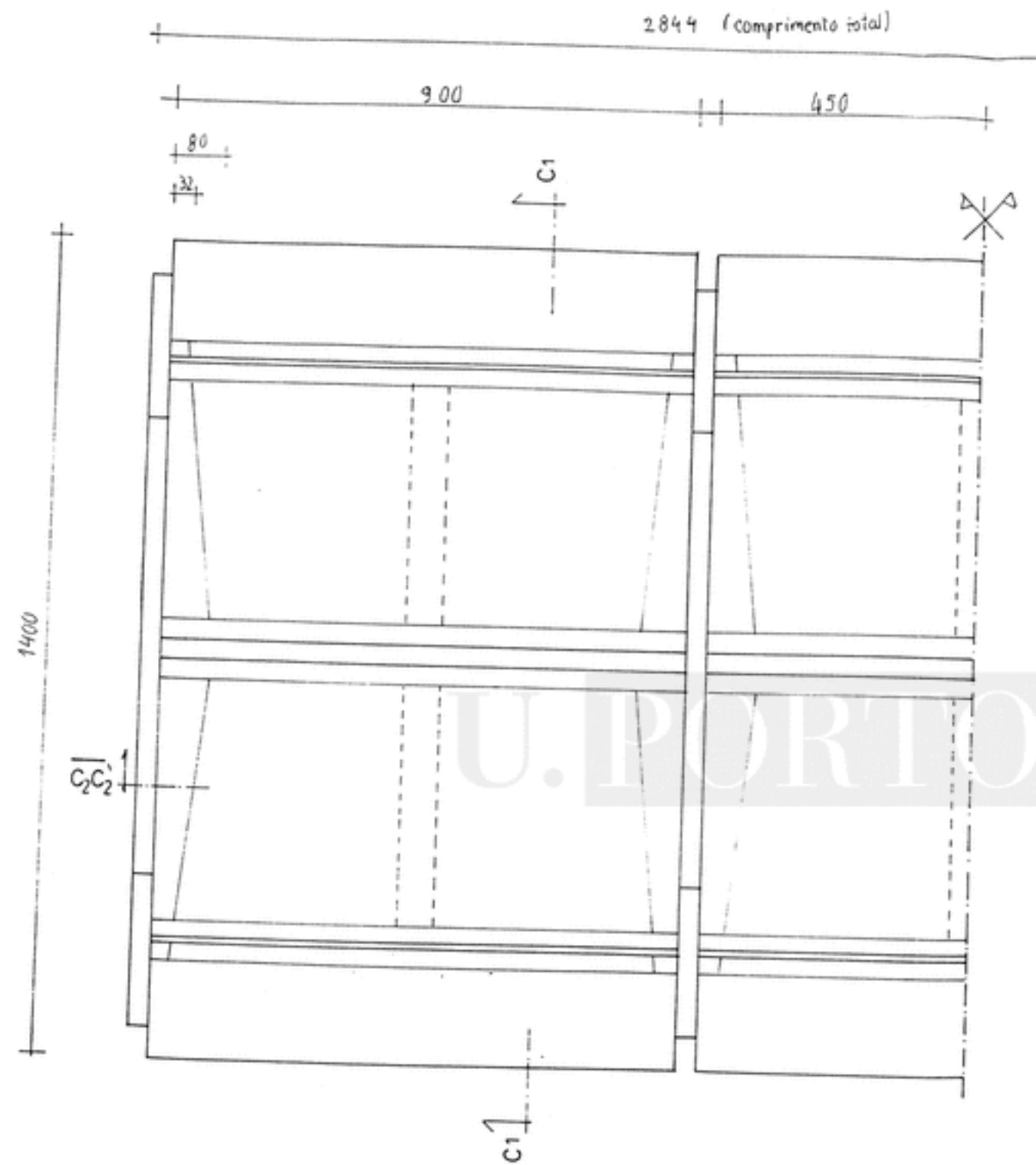

CORTE CC'

AC-1016-28

F.L.U.P.	EQUIPAMENTO E MOBILIÁRIO		20
	REF: M15 - PLANTA E CORTE		
1:10	94 09	Nuno J. Tasso de Sousa - Arq.to - R. Melo Leote, 118 - 4100 PORTO	

ALÇADO LATERAL

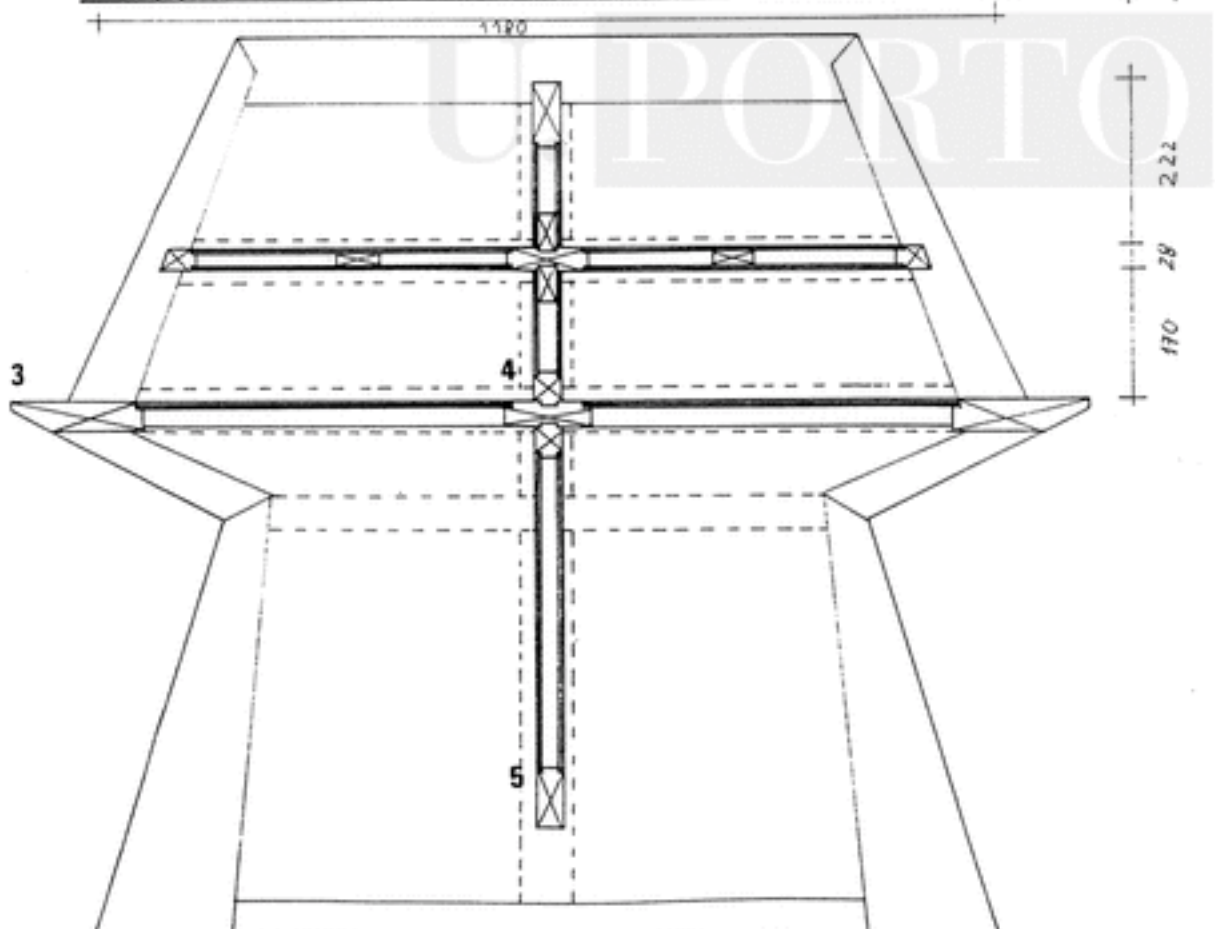
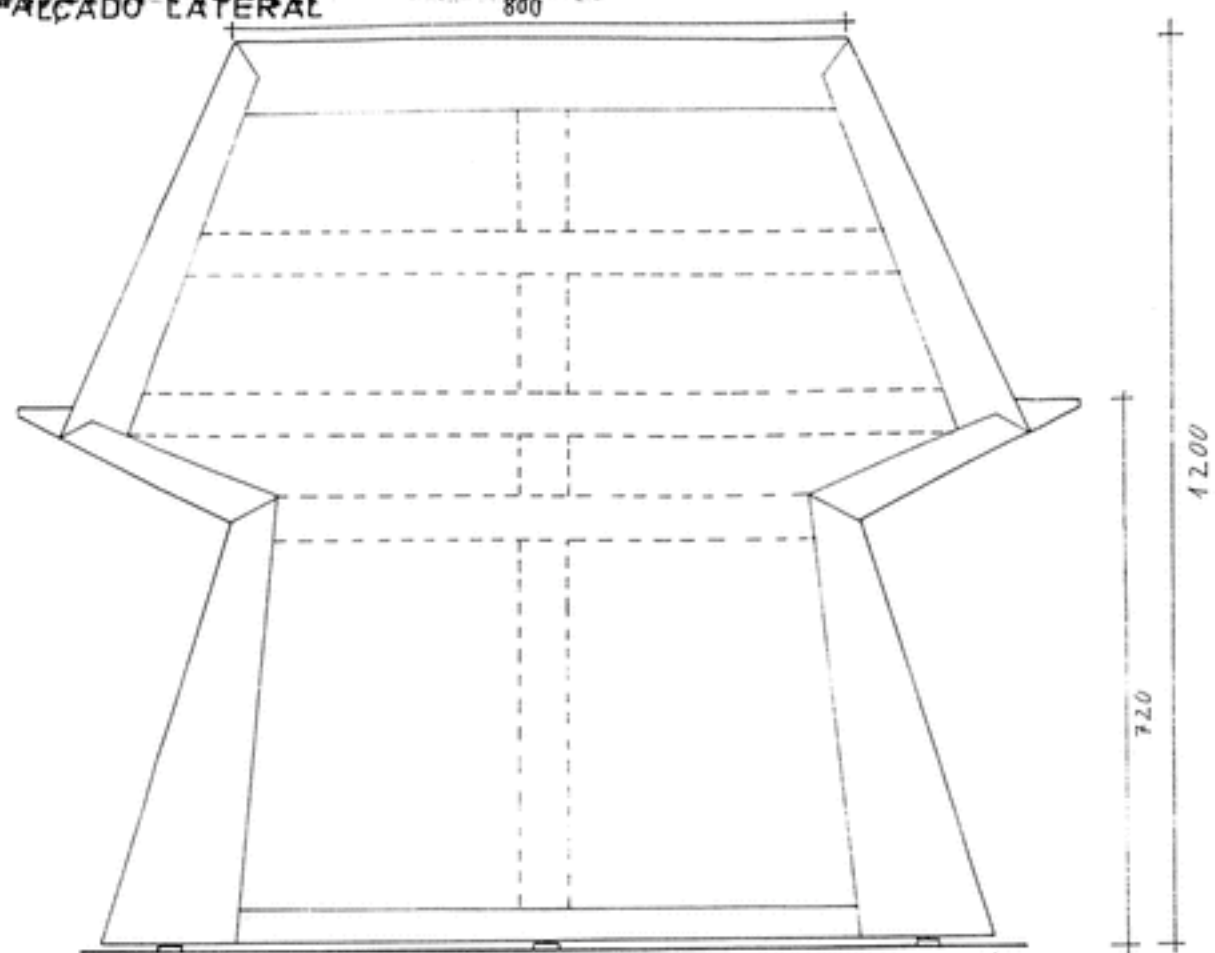

CORTE G<sub>1</sub>

ALÇADO

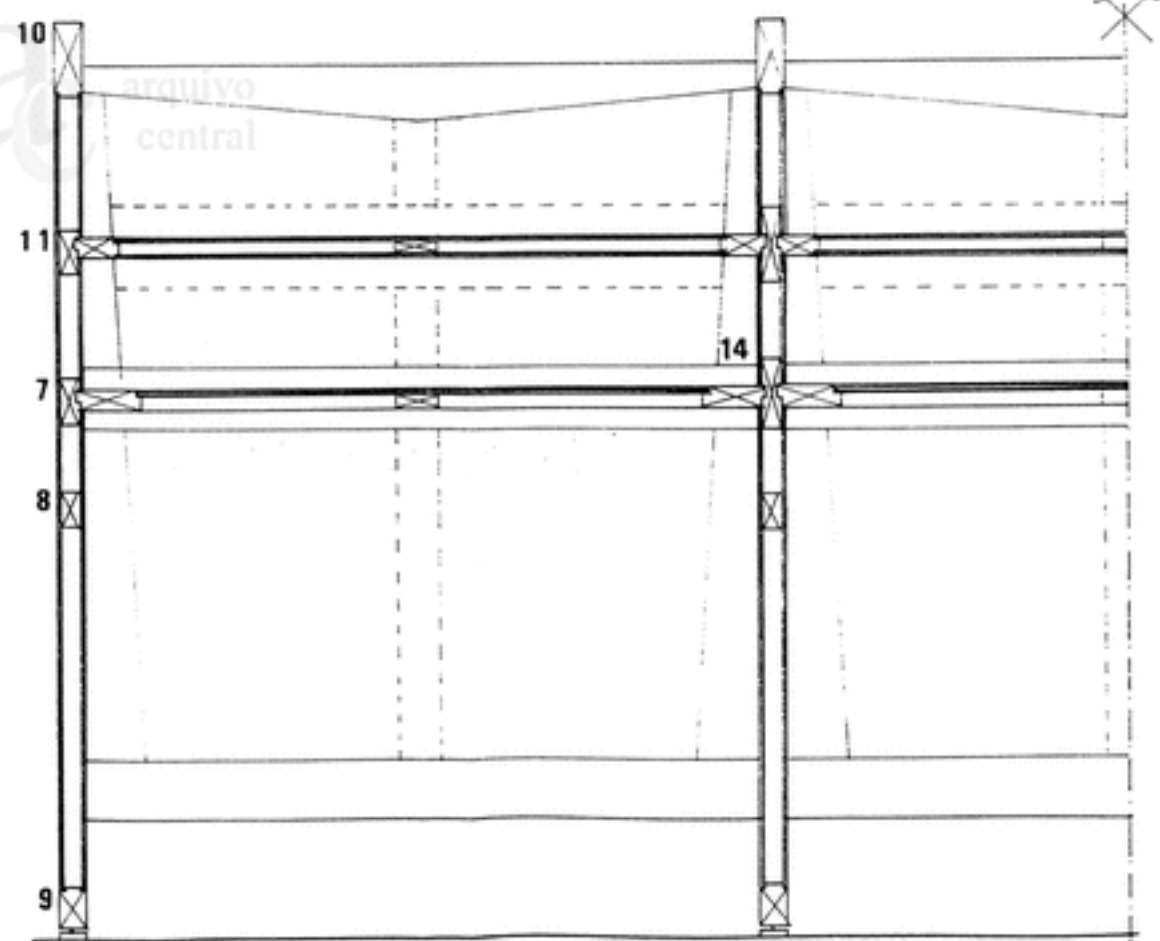
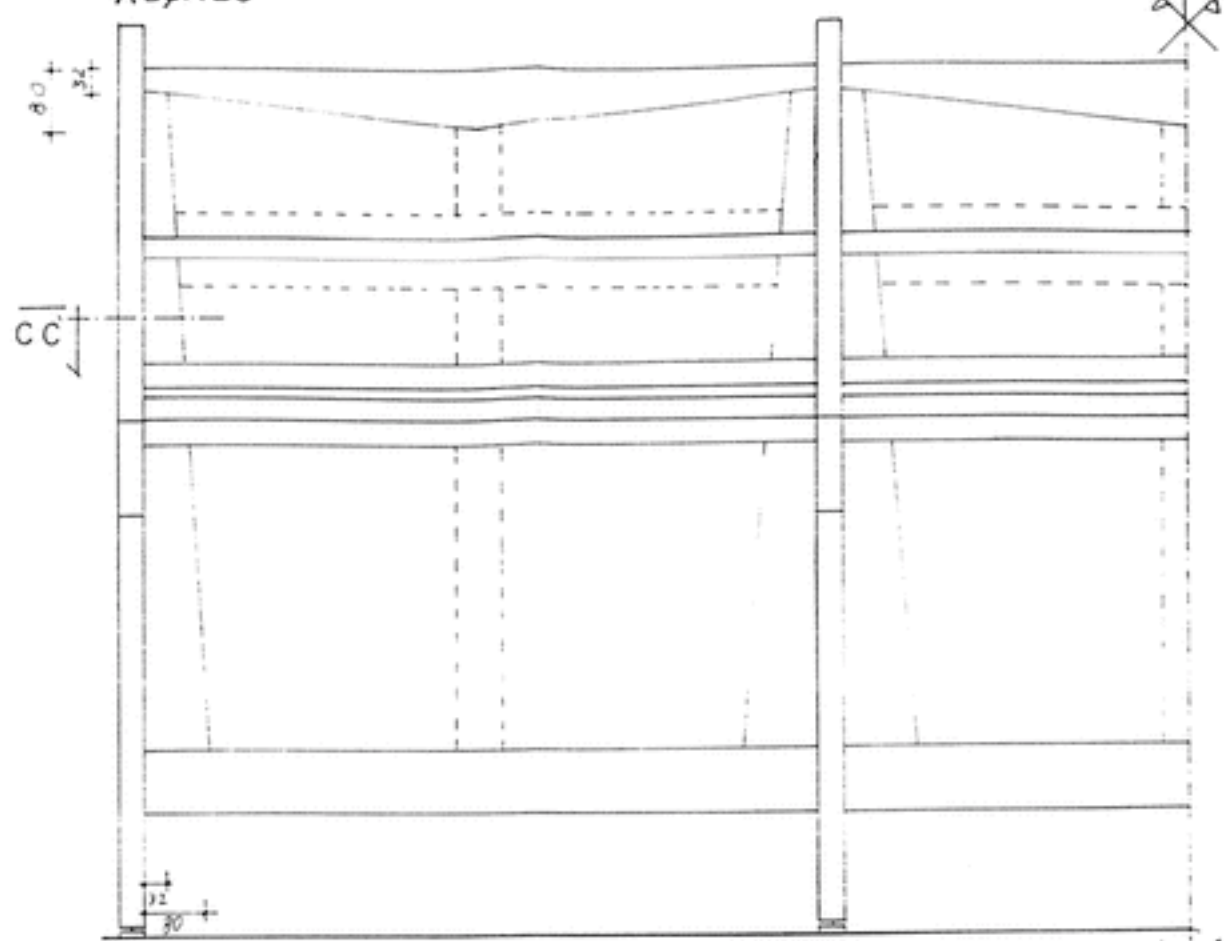

CORTE C<sub>2</sub>C<sub>2</sub>

F.L.U.P.	EQUIPAMENTO E MOBILIÁRIO		21
	REF: M15 - CORTES E ALÇADOS		
1:10	94 09	Nuno J. Tasso de Sousa - Arq.to - R. Melo Leote, 118 - 4100 PORTO	

AC-1016-25



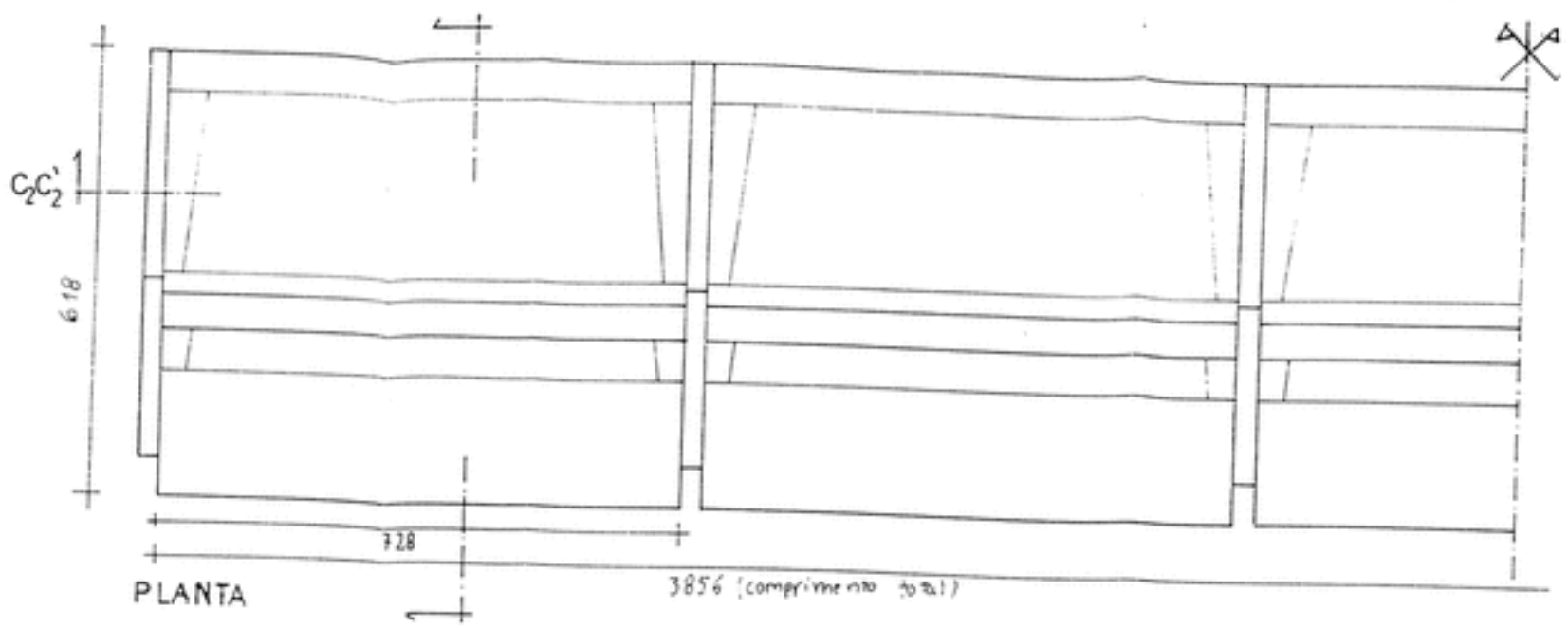
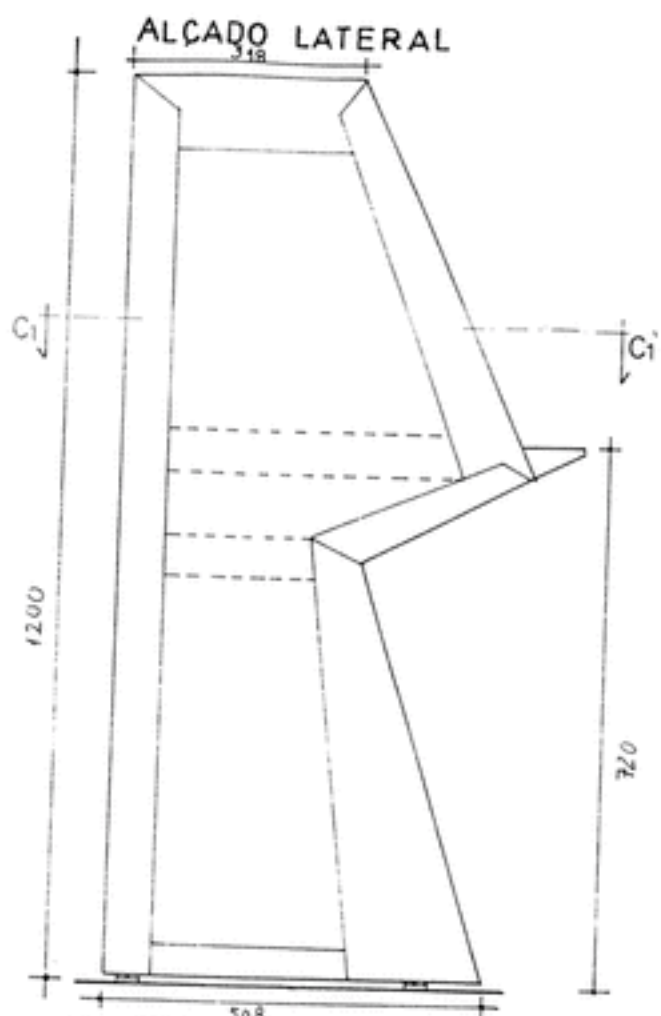

ALÇADO

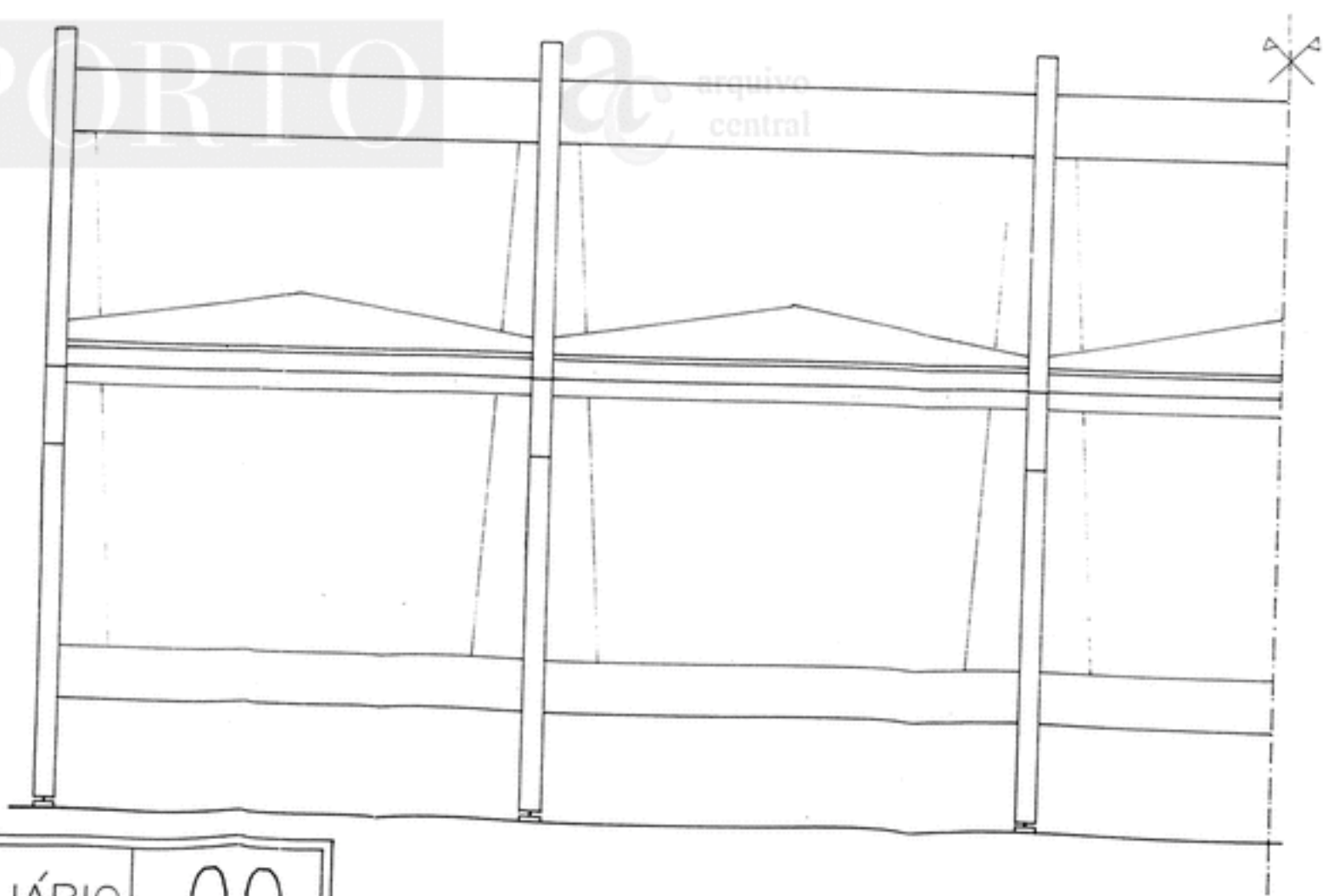
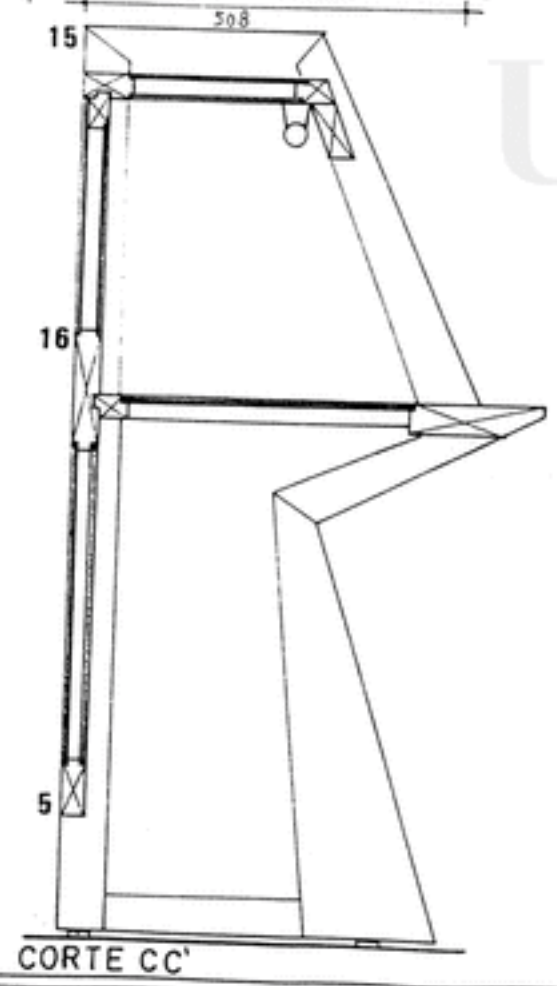

F.L.U.P.	EQUIPAMENTO E MOBILIÁRIO		22
	REF: M16 - PLANTA, CORTE E ALÇADOS		
1:10	94 09	Nuno J. Tasso de Sousa - Arq.to - R. Melo Leote, 118 - 4100 PORTO	

AC-10 16-30

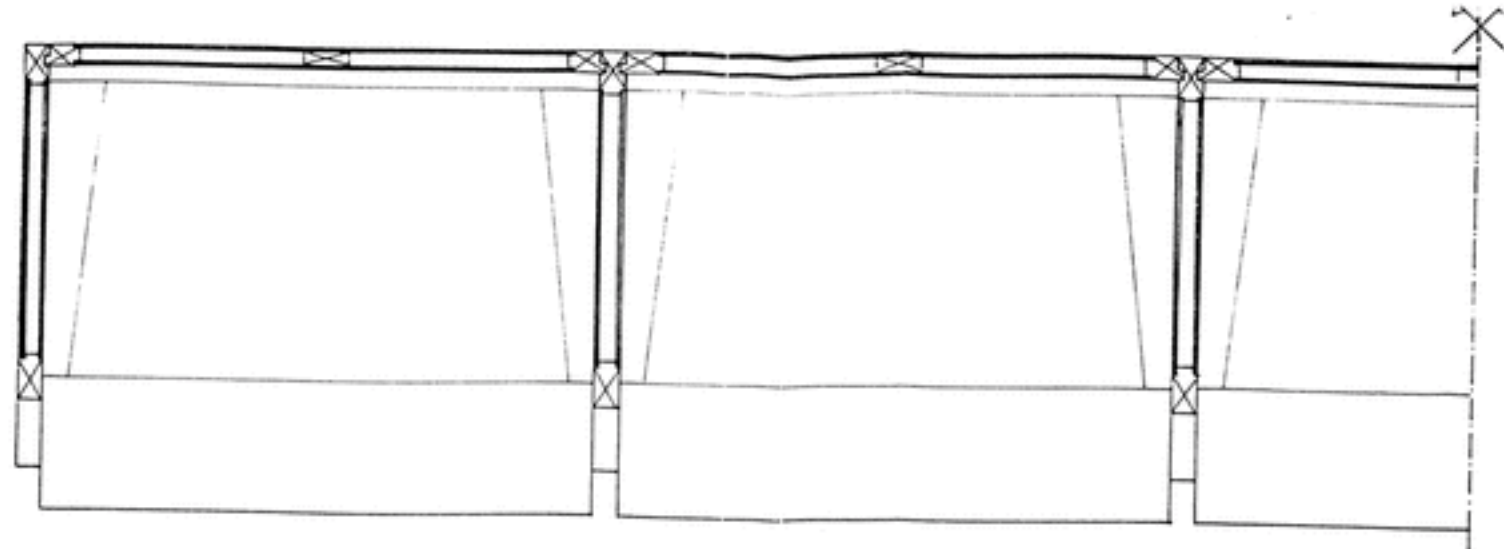

CORTE C<sub>1</sub>C<sub>1</sub>'

CORTE C<sub>2</sub>C<sub>2</sub>'

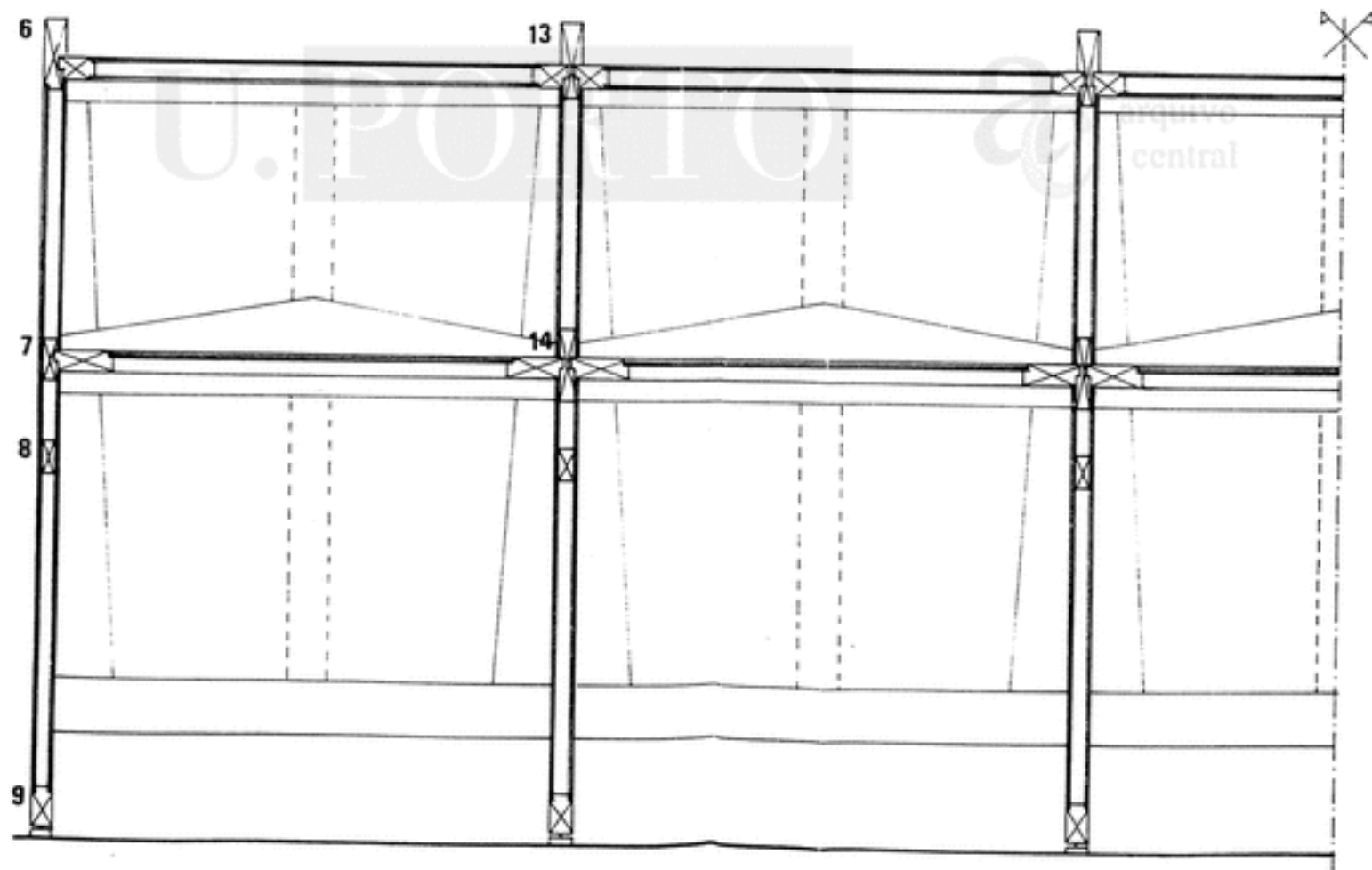

F.L.U.P.	EQUIPAMENTO E MOBILIÁRIO		23
	REF: M16 - CORTES		
1:10	94 09	Nuno J. Tasso de Sousa - Arq.to - R. Melo Leote, 118 - 4100 PORTO	

AC-1016-31



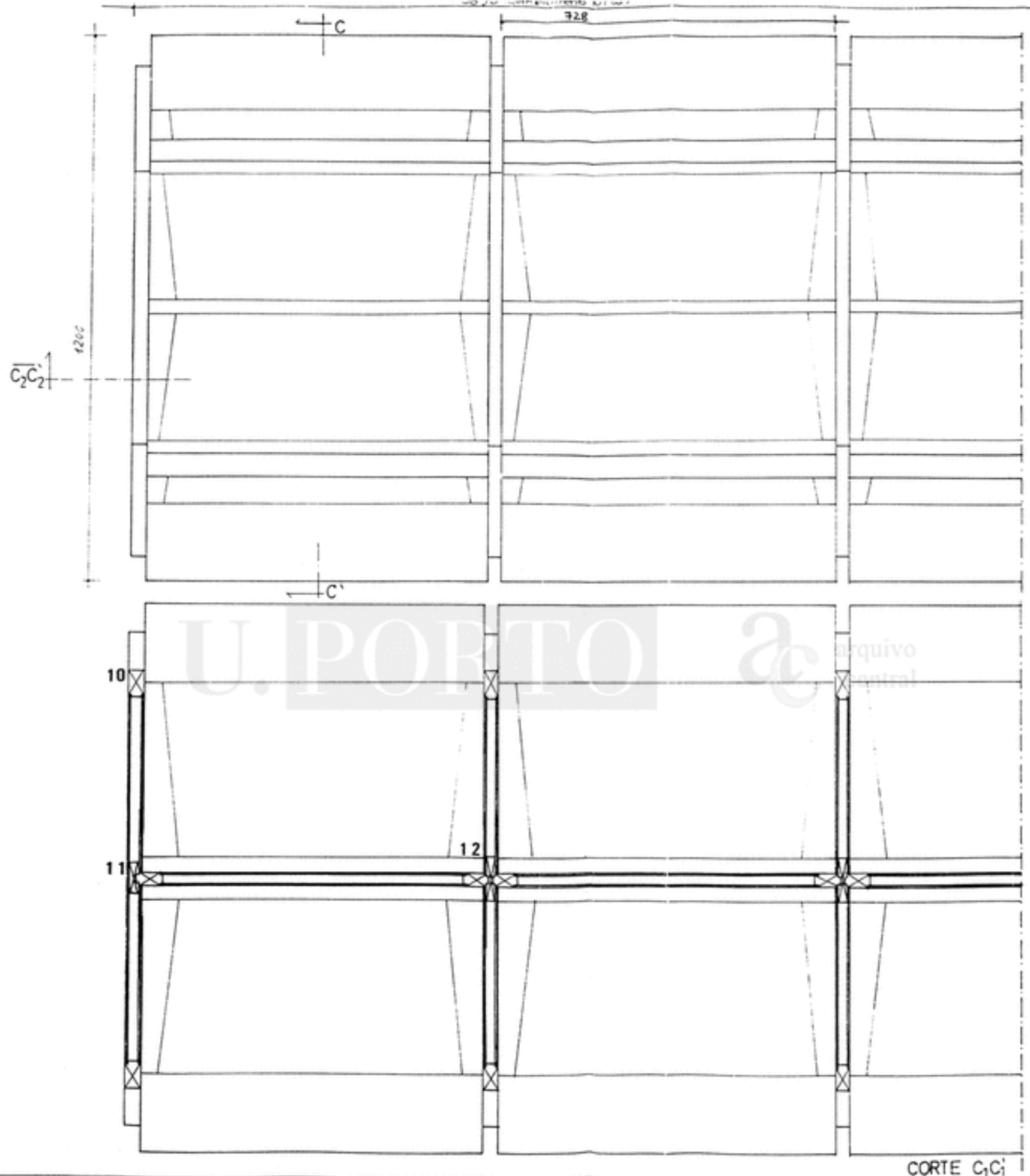

CORTE C<sub>1</sub>C<sub>1</sub>'

F.L.U.P.	EQUIPAMENTO E MOBILIÁRIO		24
	REF: M17 - PLANTA E CORTE		
1:10	94 09	Nuno J. Tasso de Sousa - Arq.to - R. Melo Leote, 118 - 4100 PORTO	

AC-1016-32

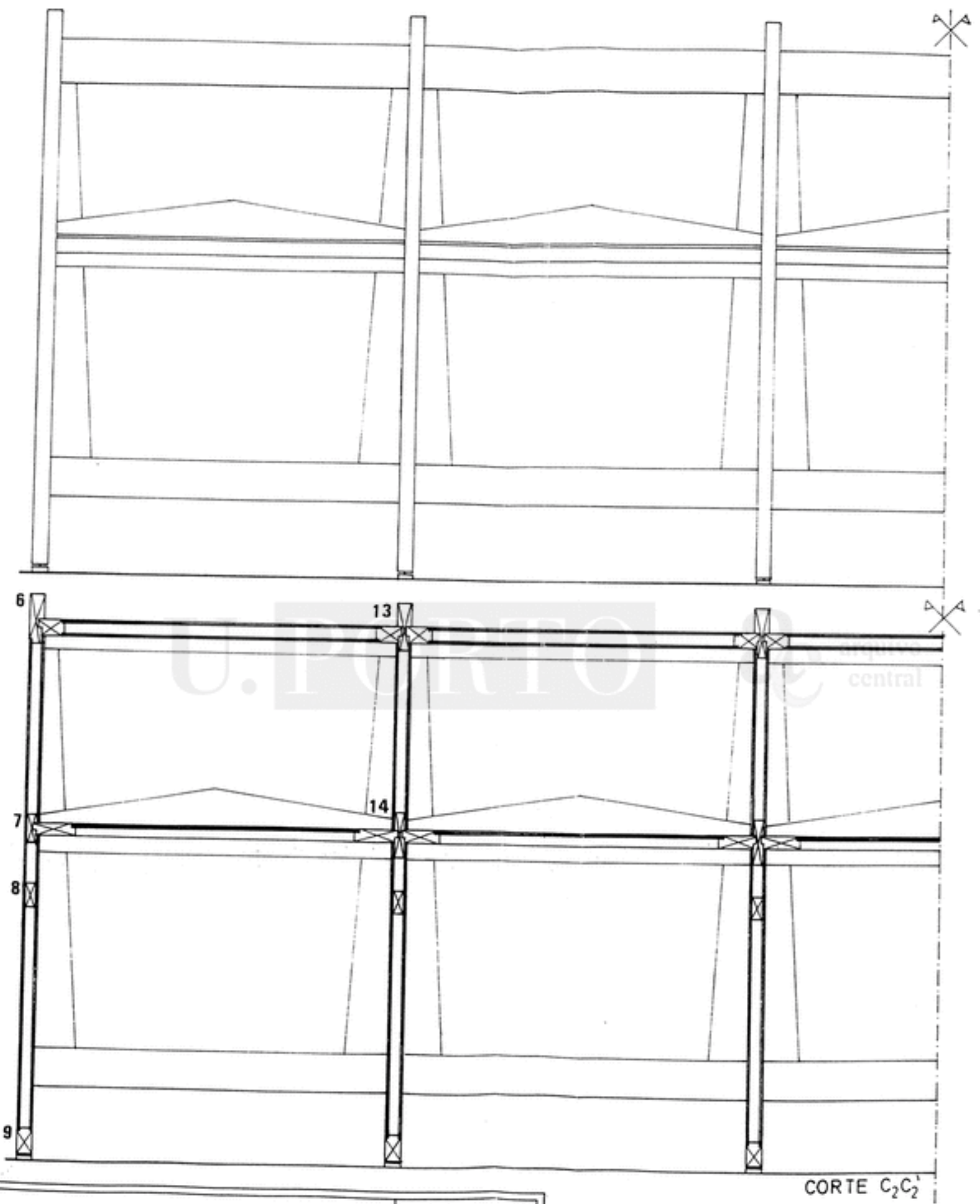

CORTE C<sub>2</sub>C<sub>2</sub>'

F.L.U.P.	EQUIPAMENTO E MOBILIÁRIO		25
	REF: M17 - CORTE E ALÇADO		
1:10	94 09	Nuno J. Tasso de Sousa - Arq.to - R. Melo Leote, 118 - 4100 PORTO	

AC-1016-33

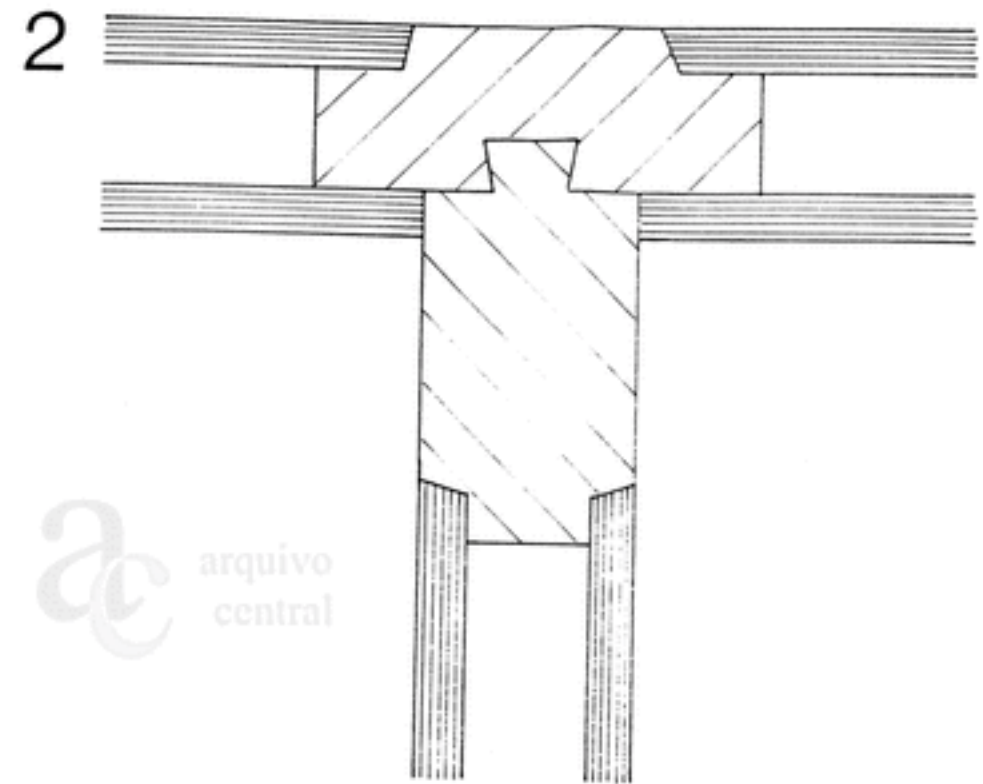
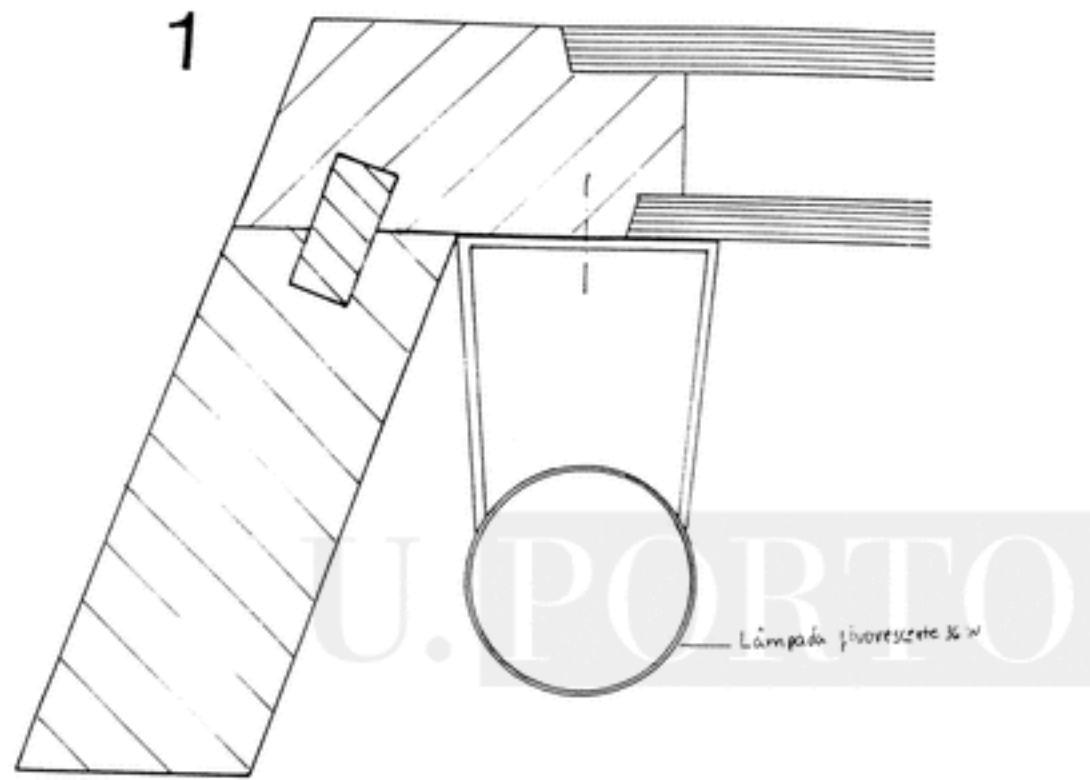

AC-1016-34

F.L.U.P.	EQUIPAMENTO E MOBILIÁRIO	26
	REF: M13, M14, M15, M16, M17 - PORMENORES	
T.N.	94 09	Nuno J. Tasso de Sousa - Arq.to - R. Melo Leote, 118 - 4100 PORTO

3

r = 3 mm

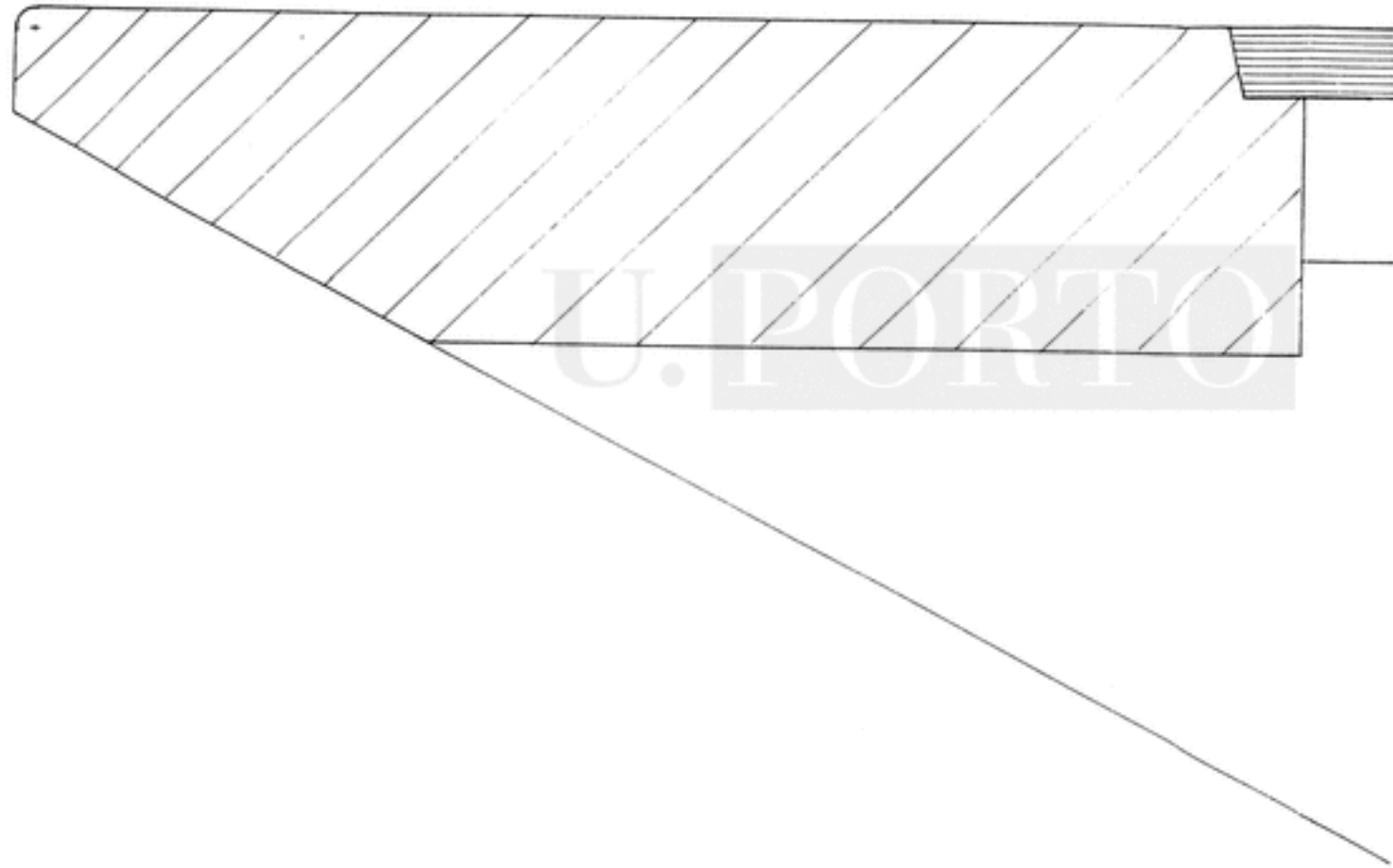

4

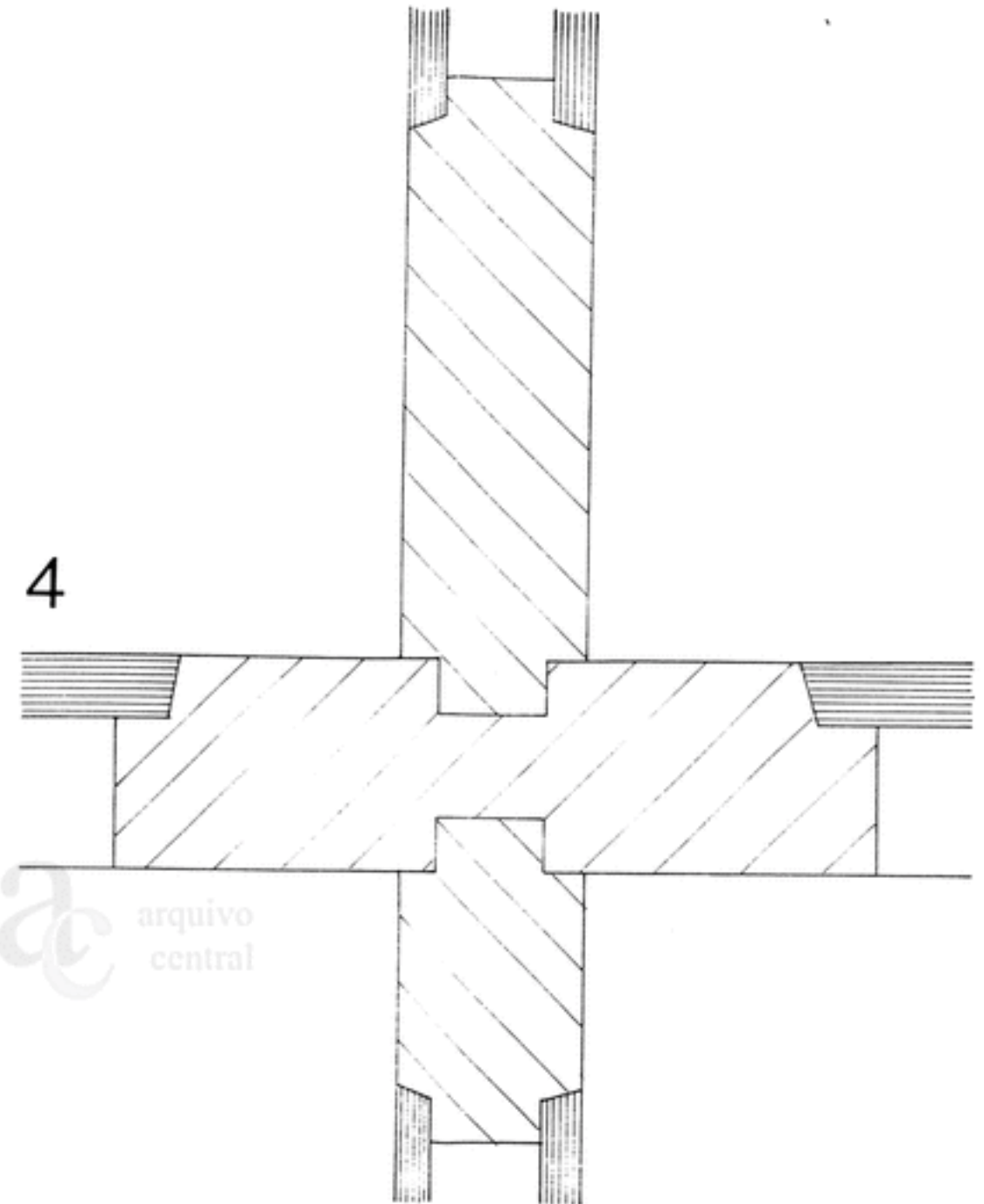

5

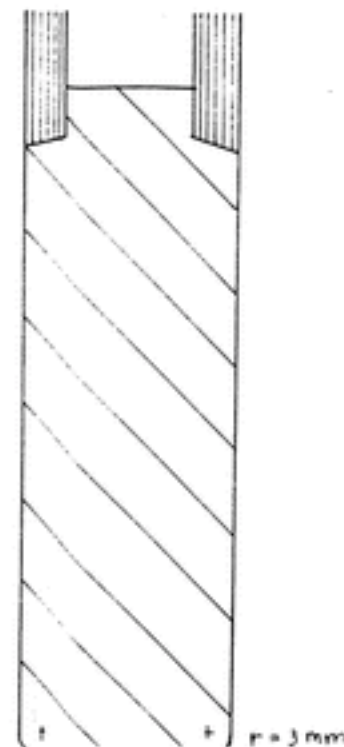

r = 3 mm

U. PORTO

arquivo central

AC-1016-35

F.L.U.P.	EQUIPAMENTO E MOBILIÁRIO		27
	REF: M13, M14, M15, M16, M17 - PORMENORES		
T.N.	94 09	Nuno J. Tasso de Sousa - Arq.to - R. Melo Leote, 118 - 4100 PORTO	



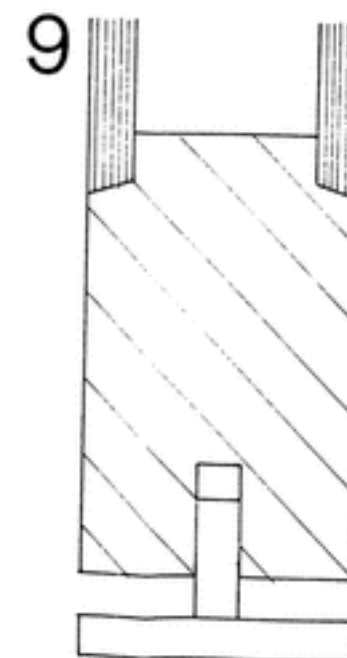
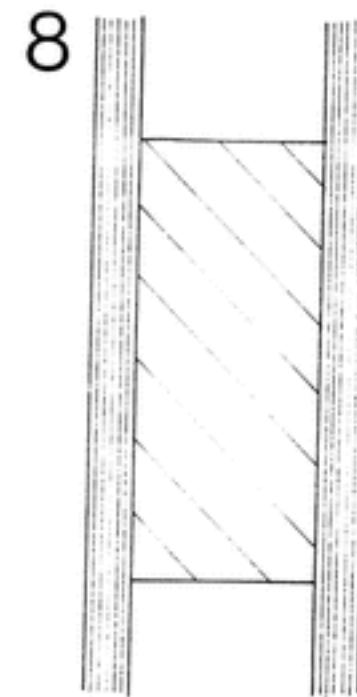
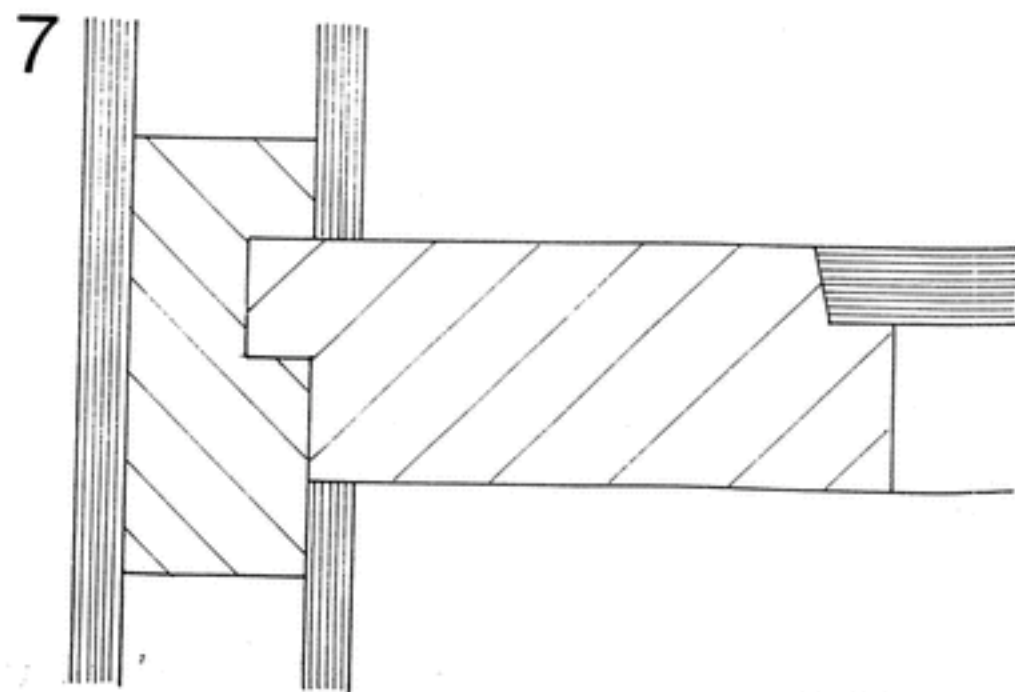
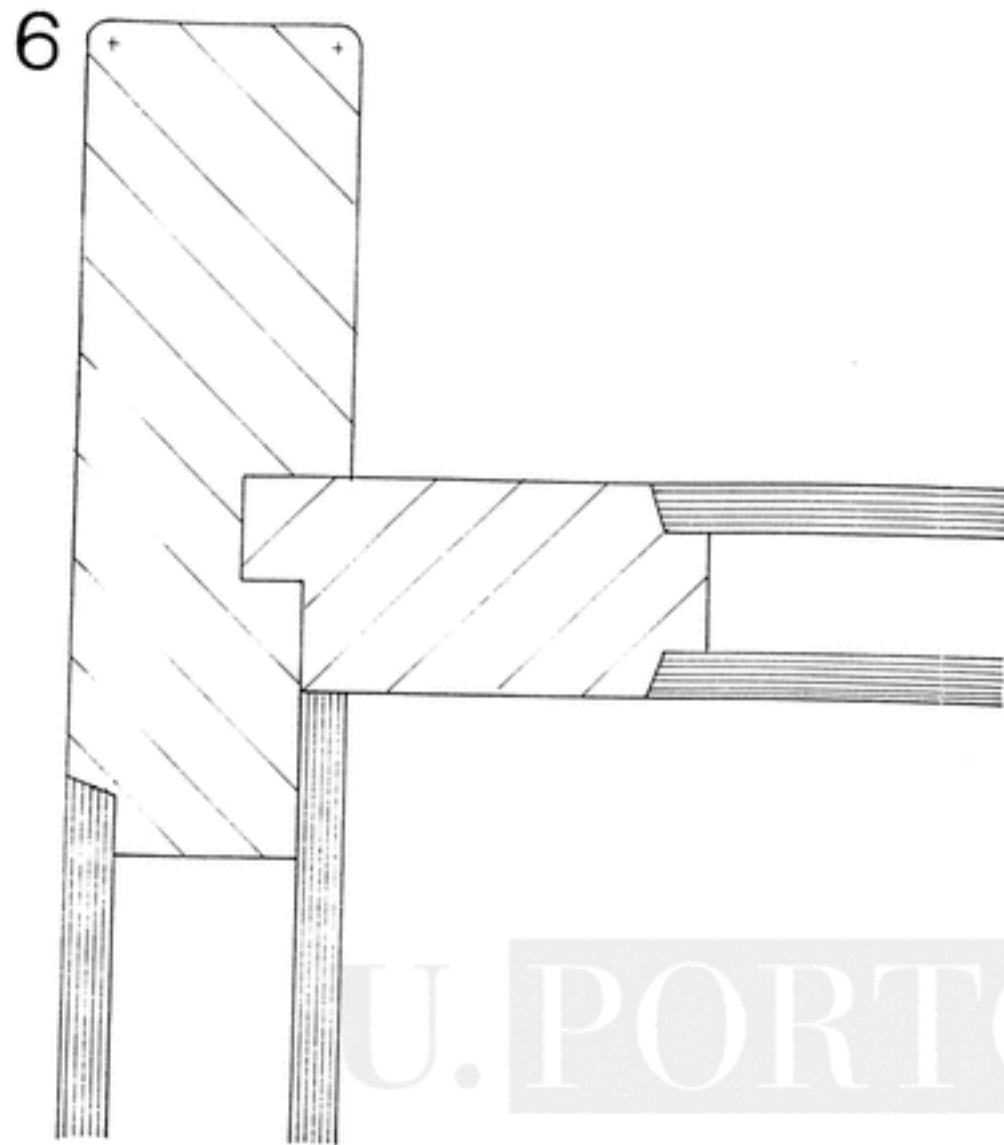

U. PORTO

ac arquivo central

AC-1016-36

F.L.U.P.	EQUIPAMENTO E MOBILIÁRIO		28
	REF: M13, M14, M15, M16, M17 - PORMENORES		
T.N.	94 09	Nuno J. Tasso de Sousa - Arq.to - R. Melo Leote, 118 - 4100 PORTO	



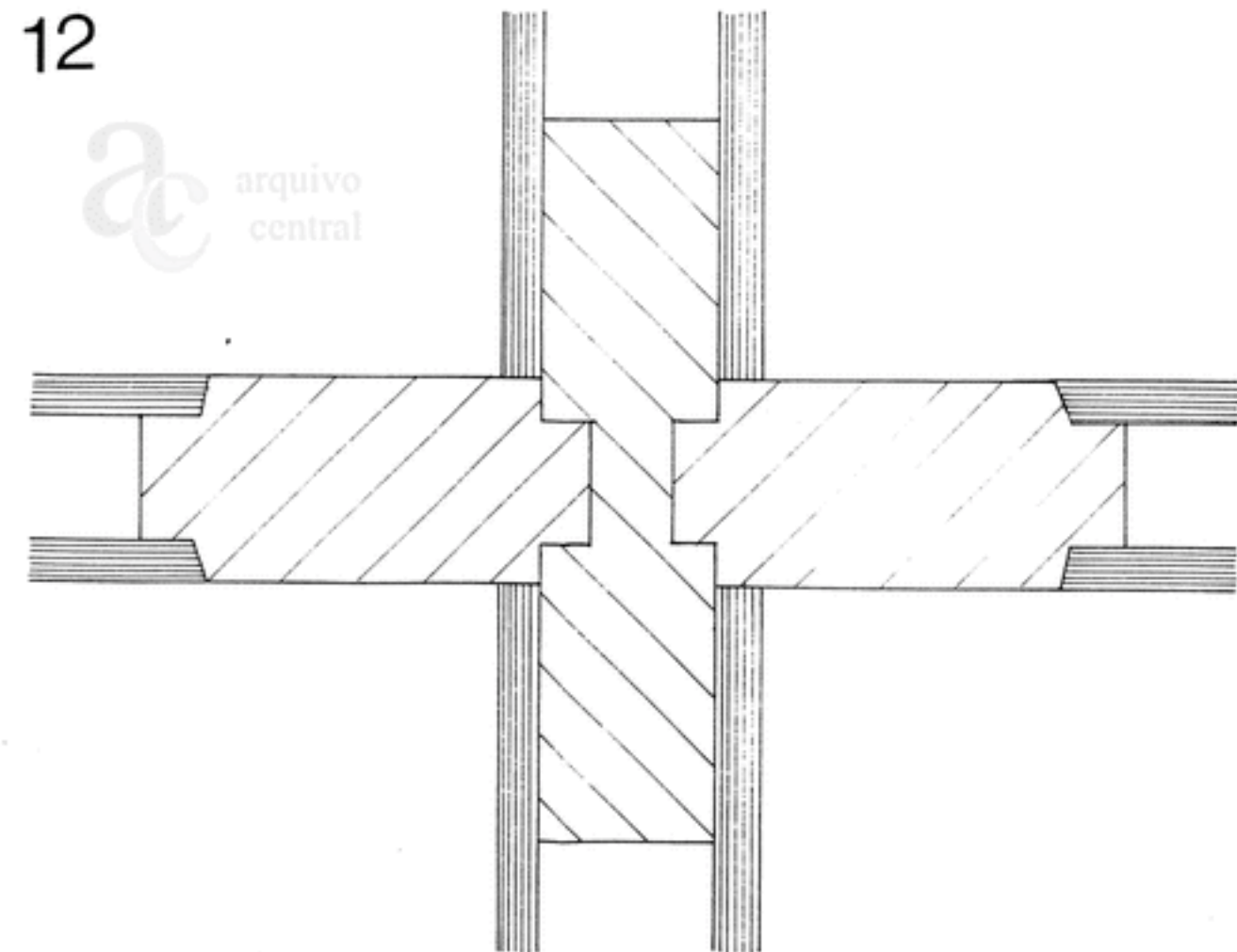
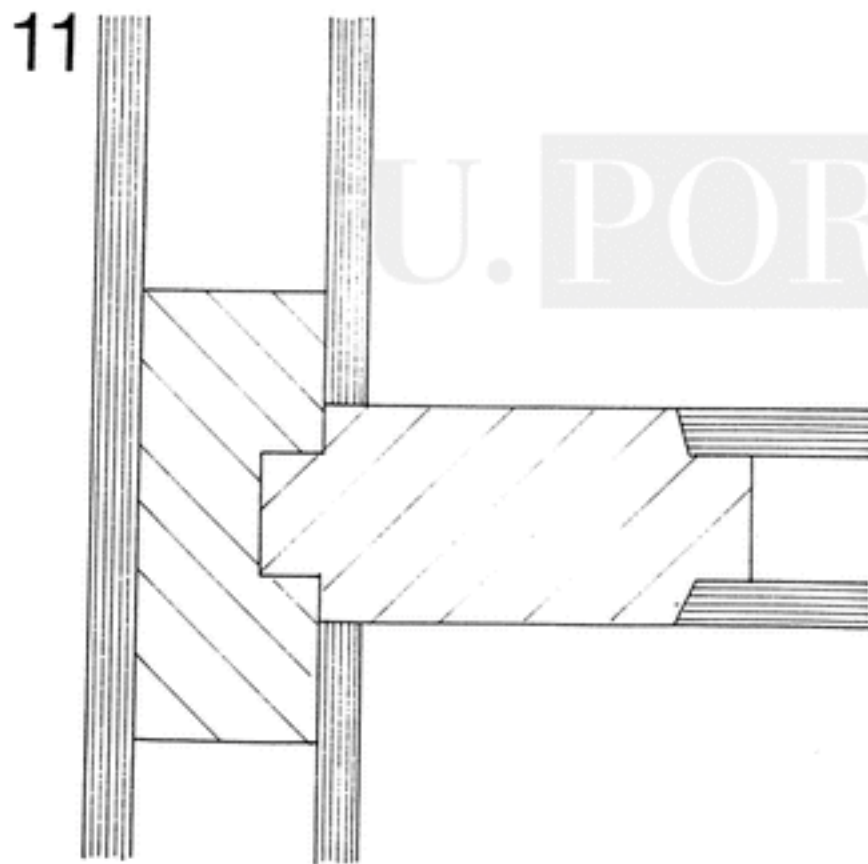
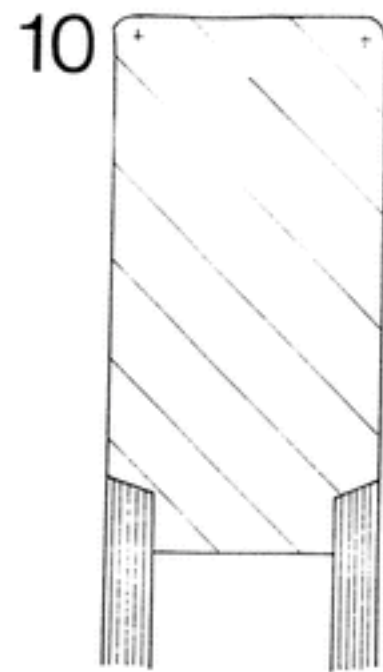

AC-1016-37

F.L.U.P.	EQUIPAMENTO E MOBILIÁRIO		29
	REF: M13, M14, M15, M16, M17 - PORMENORES		
T.N.	94 09	Nuno J. Tasso de Sousa - Arq.to - R. Melo Leote, 118 - 4100 PORTO	

13

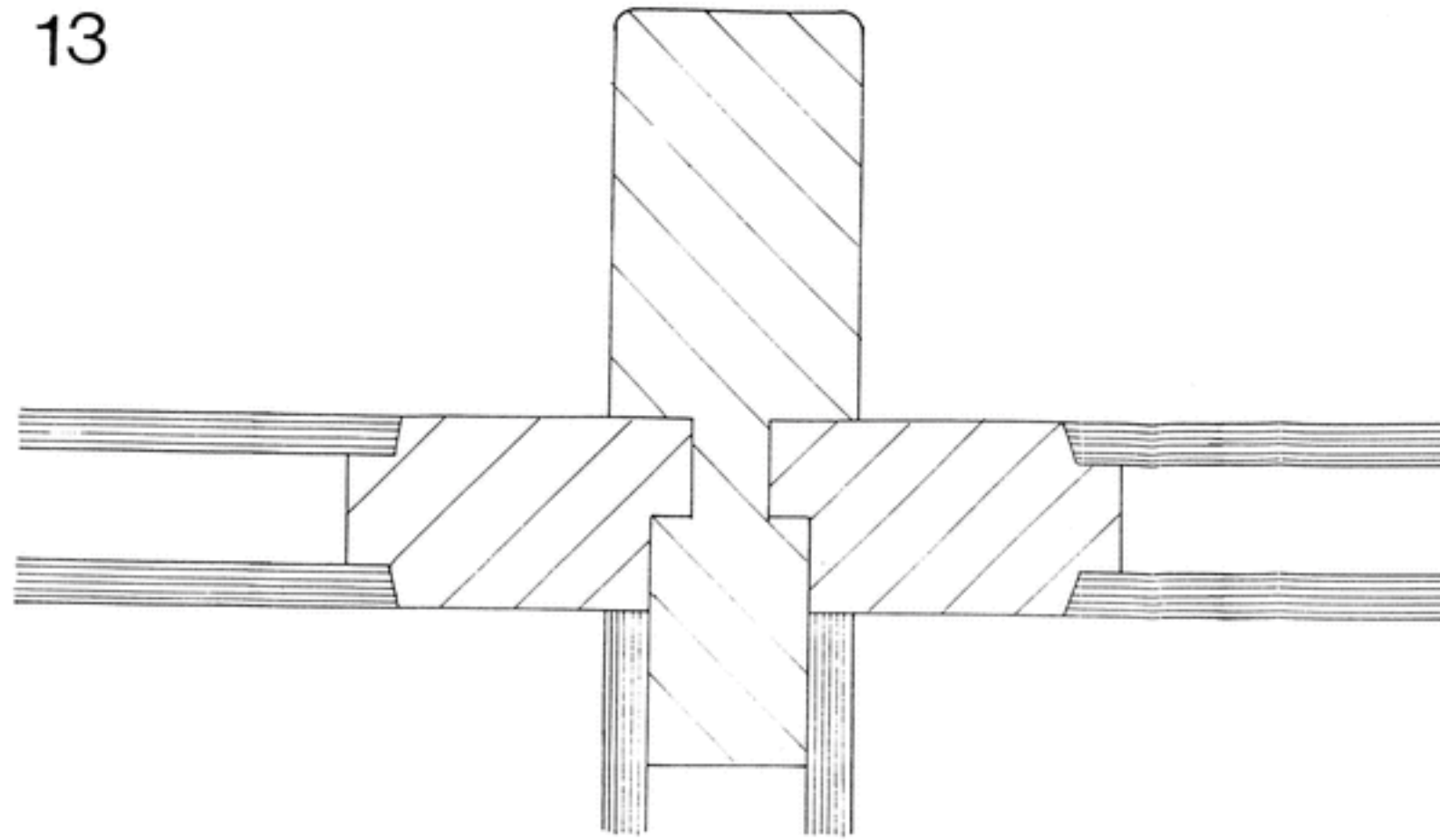

14

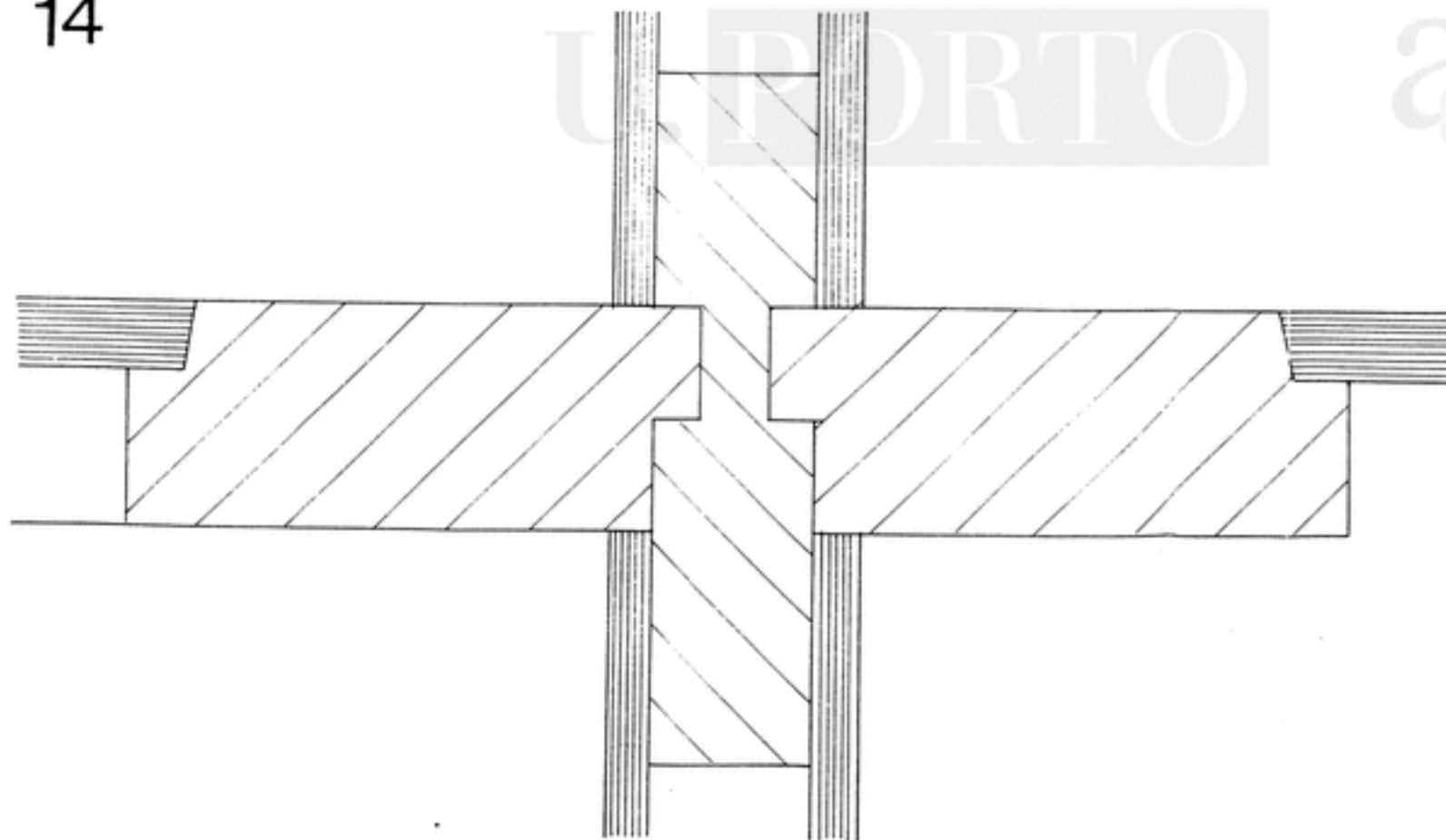

15

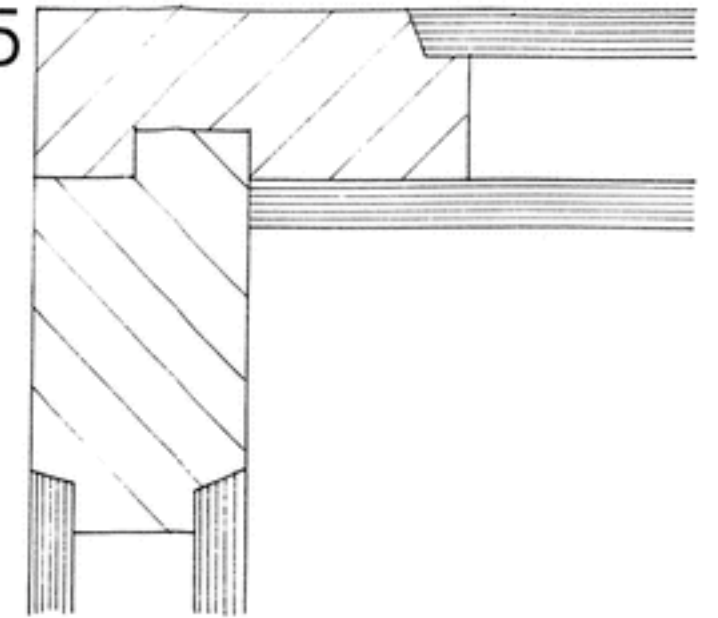

16

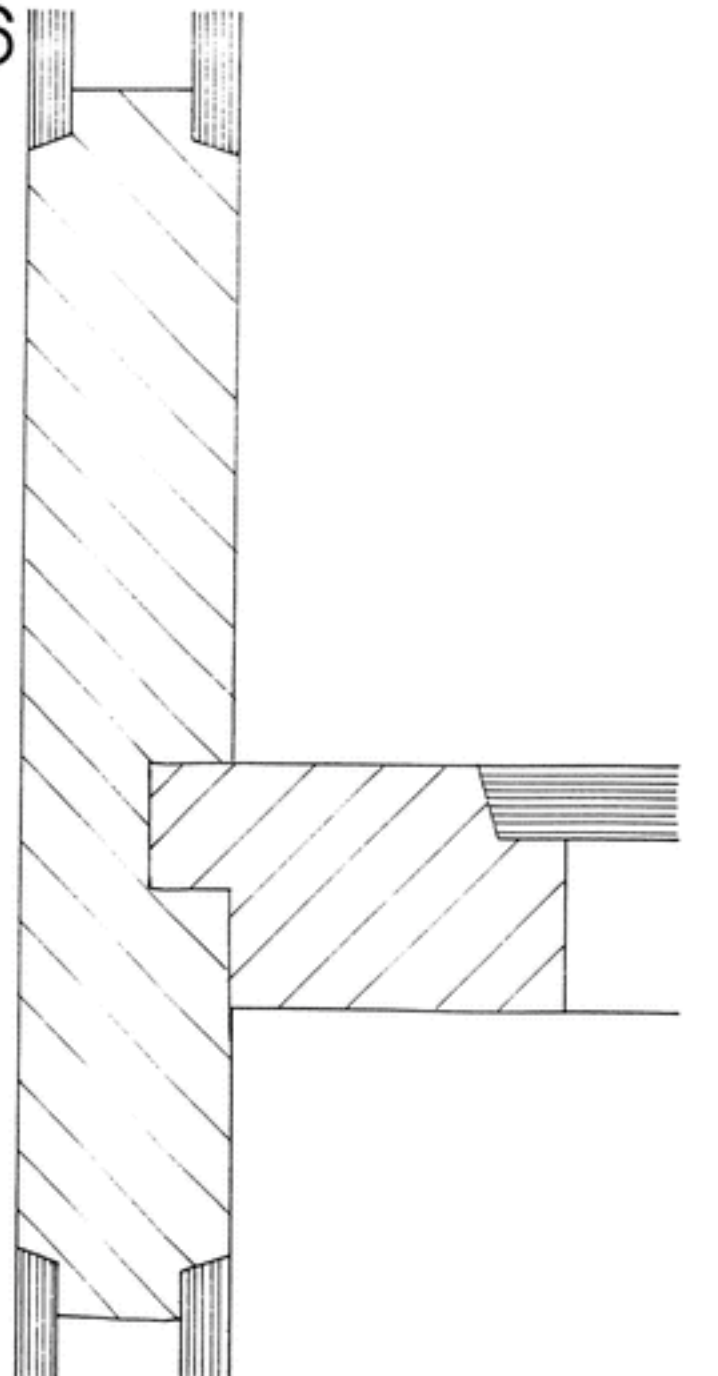

U.PORTO

arquivo central

AC-1016-38

F.L.U.P.	EQUIPAMENTO E MOBILIÁRIO		30
	REF: M14, M15, M16, M17 - PORMENORES		
T.N.	94 09	Nuno J. Tasso de Sousa - Arq.to - R. Melo Leote, 118 - 4100 PORTO	





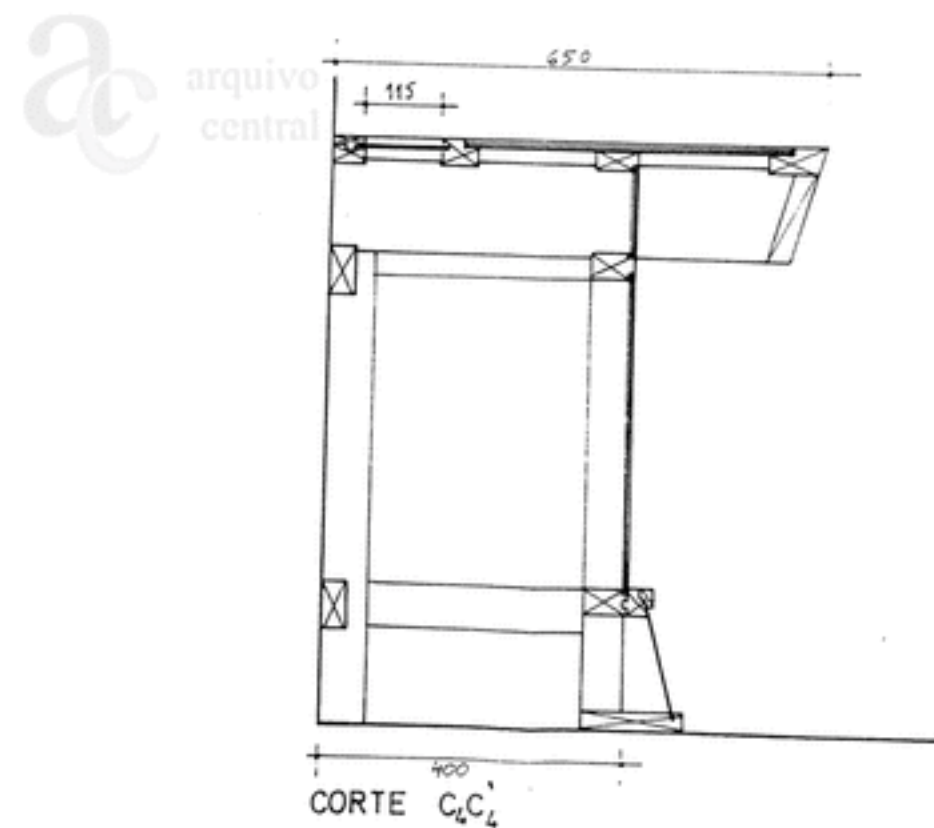
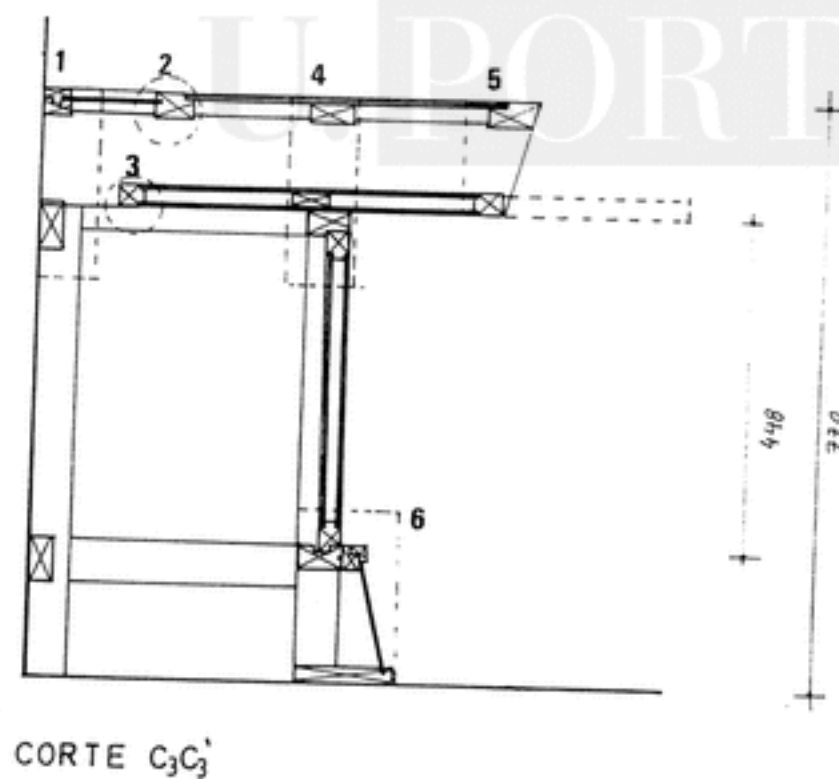
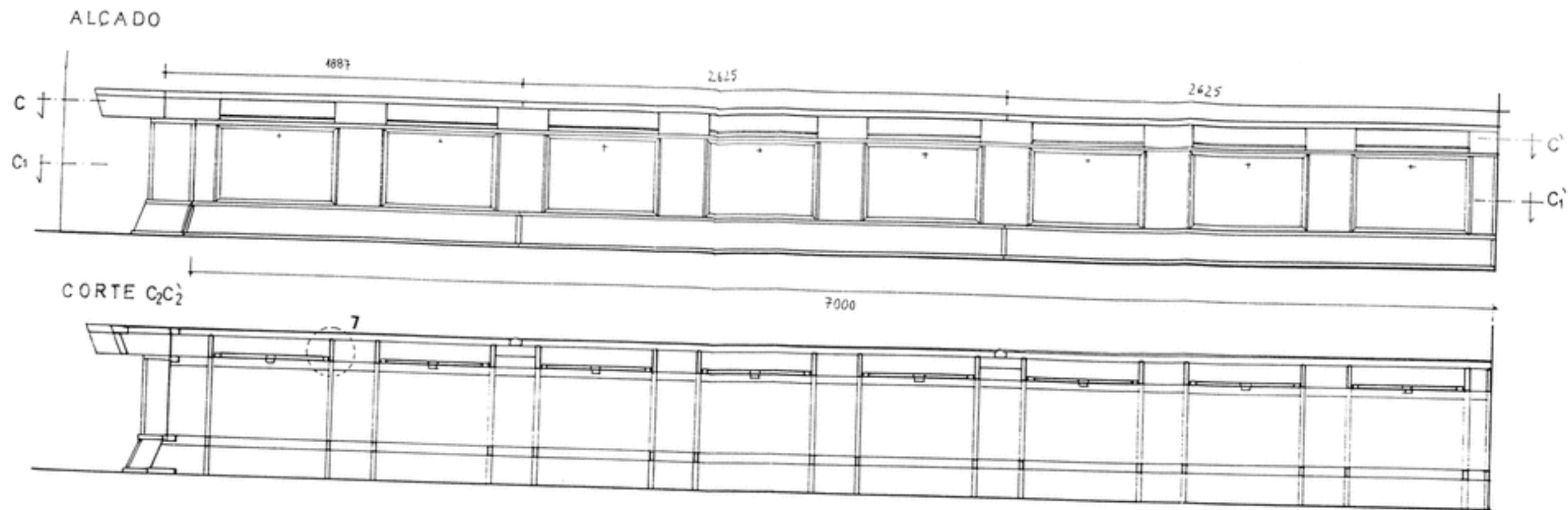

AC-1016-40

F.L.U.P.	EQUIPAMENTO E MOBILIÁRIO	32
	REF: M18 - CORTES E ALÇADO	
1:25/1:10	94 09	Nuno J. Tasso de Sousa - Arq.to - R. Melo Leote, 118 - 4100 PORTO

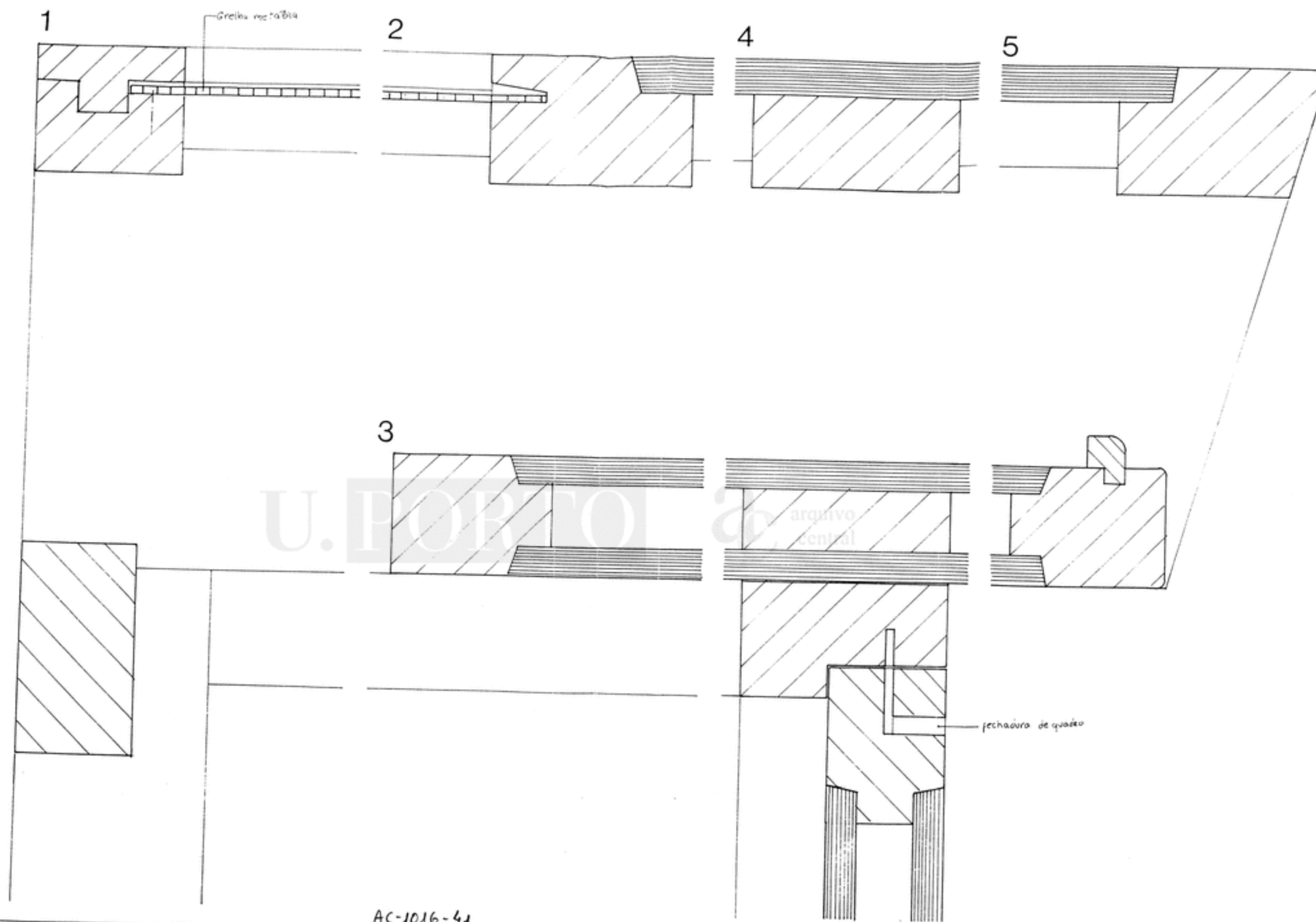

AC-1016-41

F.L.U.P.	EQUIPAMENTO E MOBILIÁRIO		33
	REF: M18 - PORMENORES		
T.N.	94 09	Nuno J. Tasso de Sousa - Arq.to - R. Melo Leote, 118 - 4100 PORTO	



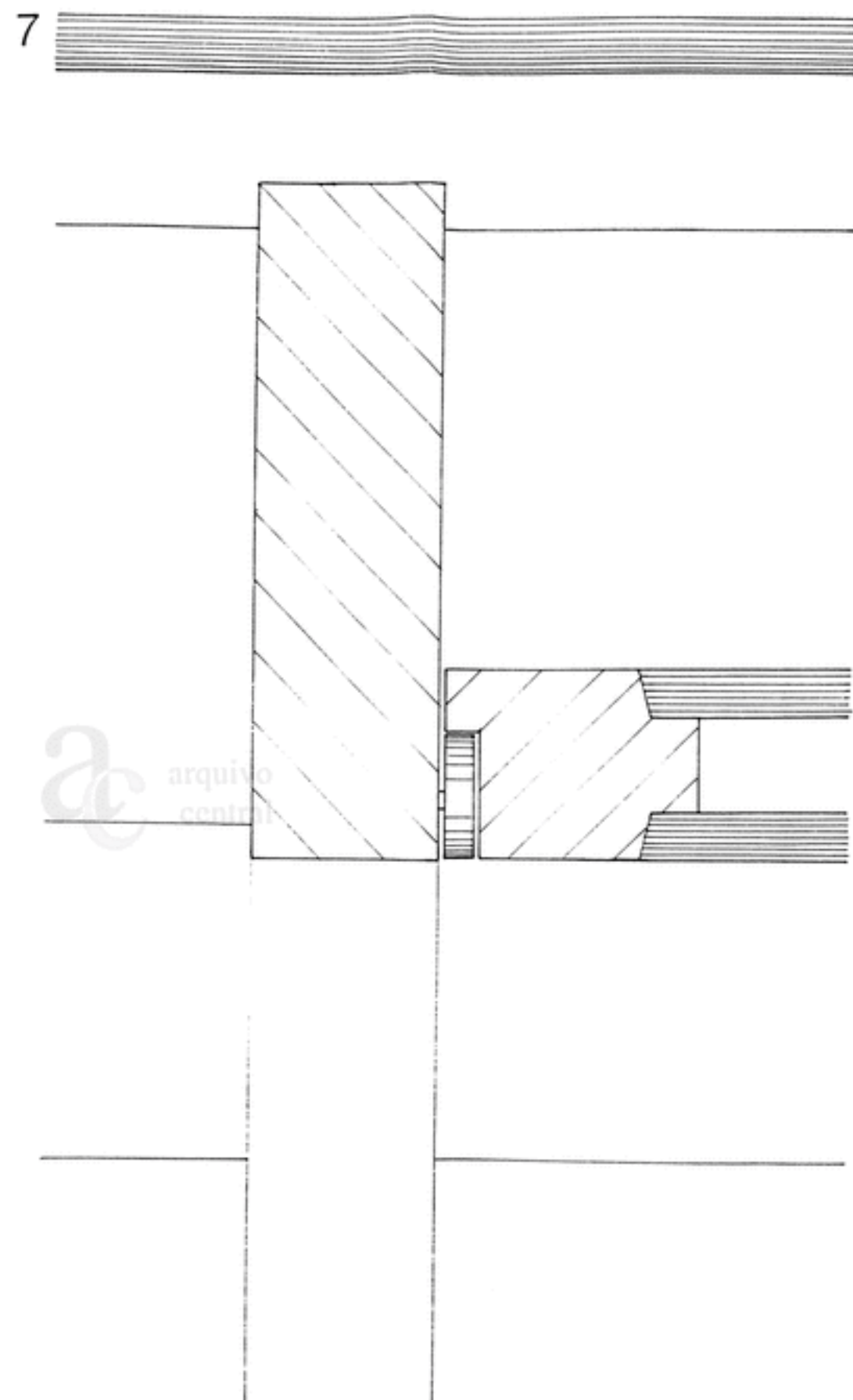
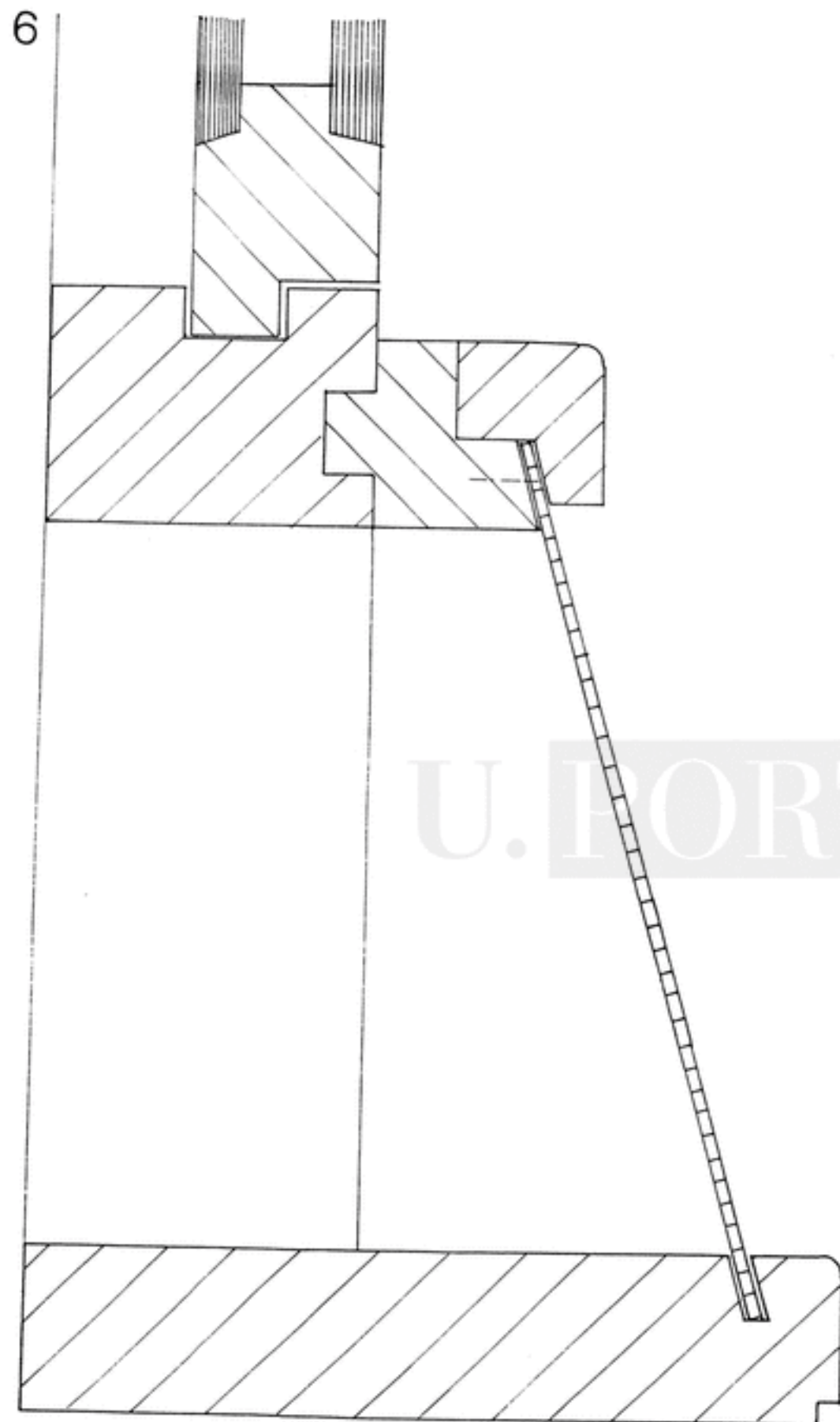

U. PORTO

arquivo central

Ac-1016-42

F.L.U.P.	EQUIPAMENTO E MOBILIÁRIO		34
	REF: M18 - PORMENORES		
T.N.	94 09	Nuno J. Tasso de Sousa - Arq.to - R. Melo Leate, 118 - 4100 PORTO	

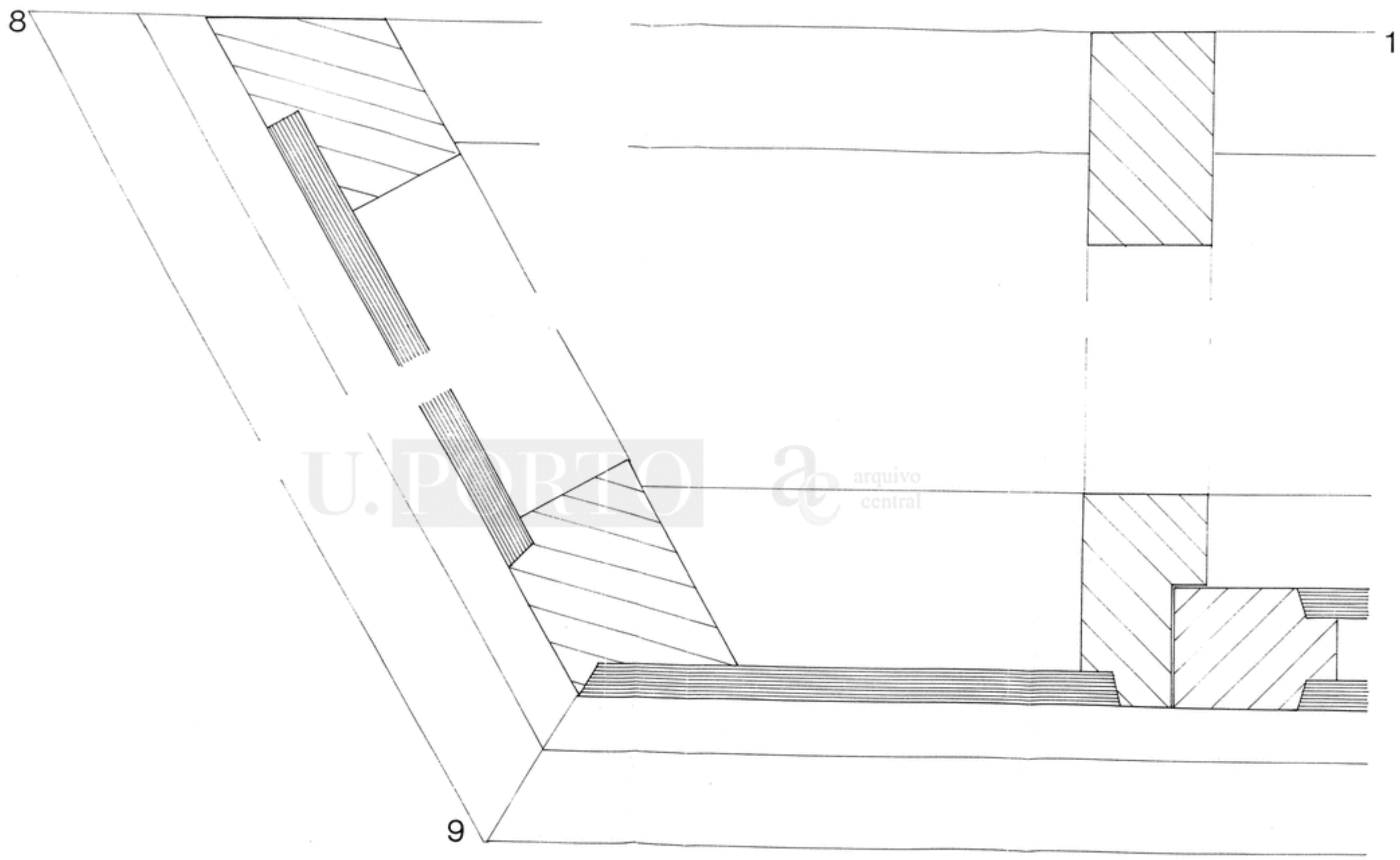

AC-1016-43

F.L.U.P.	EQUIPAMENTO E MOBILIÁRIO	35
	REF: M18 - PORMENORES	
T.N.	94 09	Nuno J. Tasso de Sousa - Arq.to - R. Melo Leote, 118 - 4100 PORTO

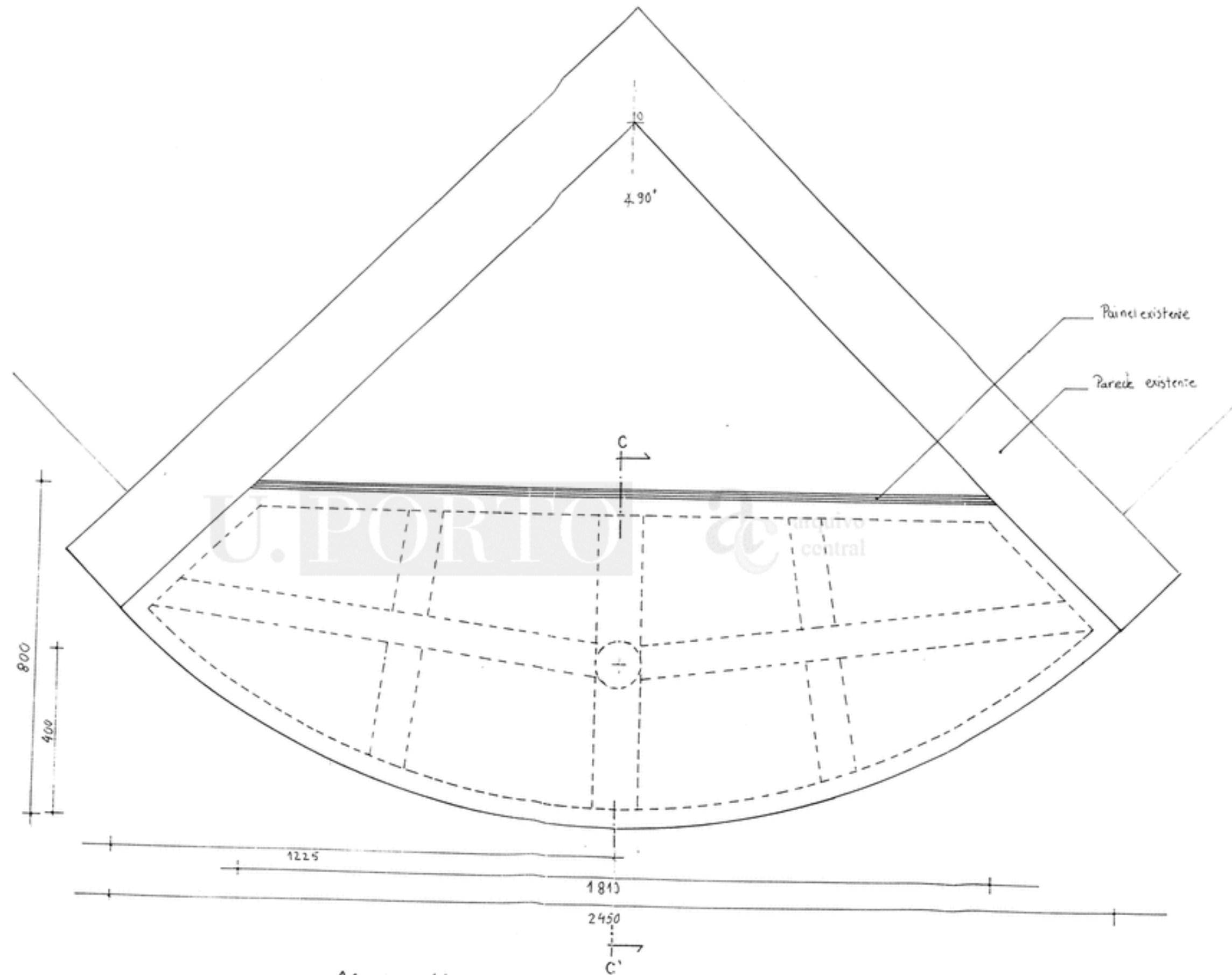

AC-1016-44

F.L.U.P.	EQUIPAMENTO E MOBILIÁRIO	36
	REF: M21 - PLANTA	
1:10	94 09	Nuno J. Tasso de Sousa - Arq.to - R. Meio Leite, 118 - 4100 PORTO

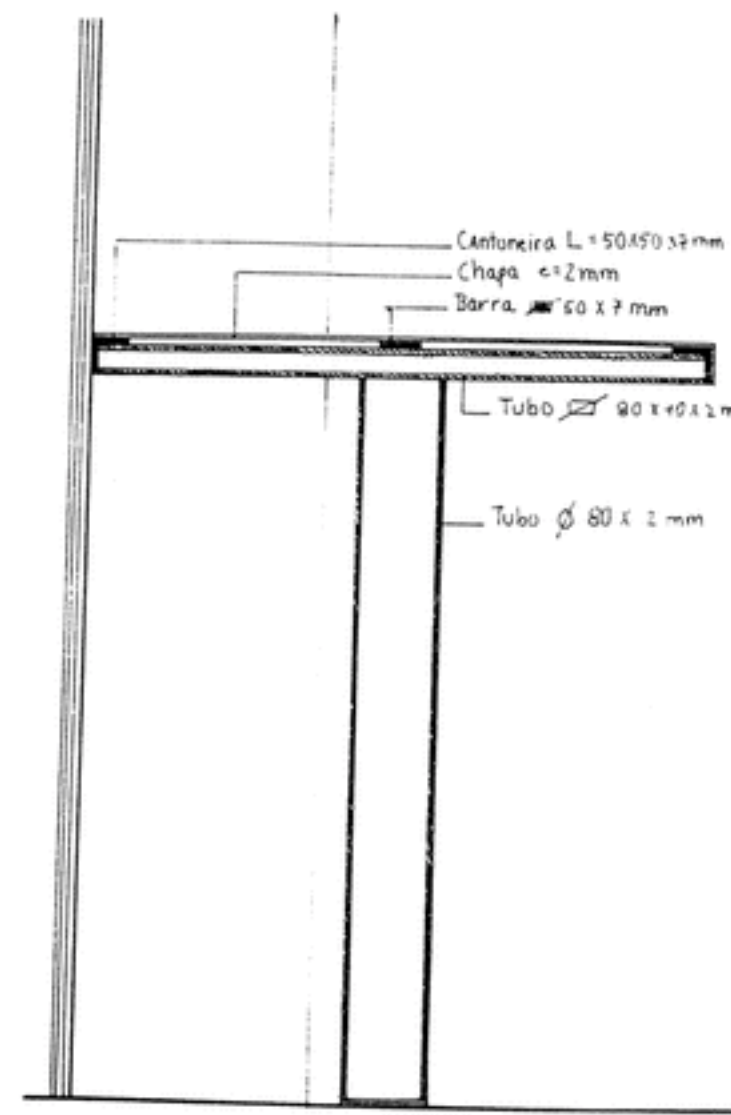
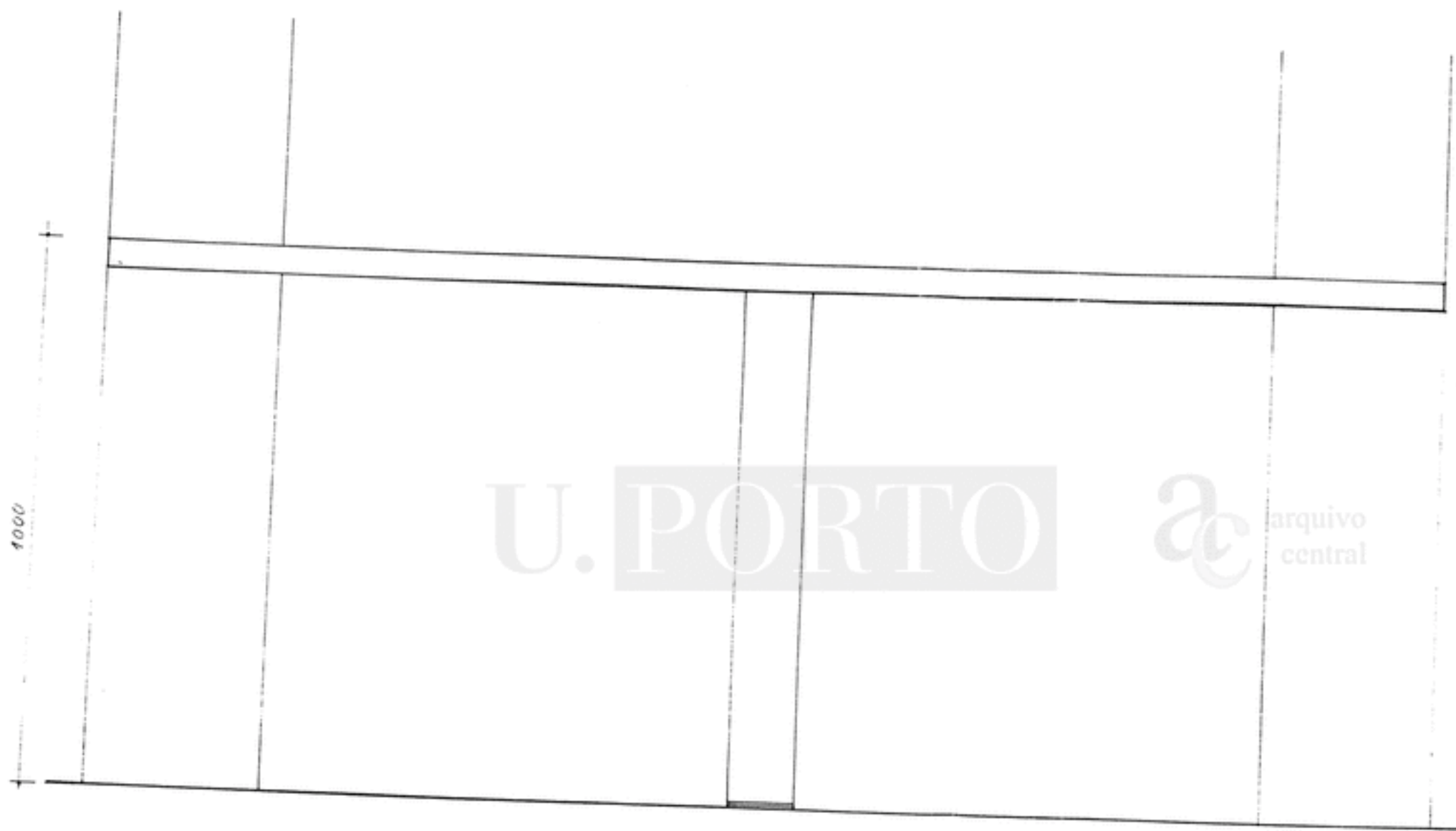

AC-1016-45

F.L.U.P.	EQUIPAMENTO E MOBILIÁRIO	37
	REF: M21 - CORTE E ALÇADO	
1:10	94 09	Nuno J. Tasso de Sousa - Arq.to - R. Melo Leote, 118 - 4100 PORTO